











CODE DES SYMBOLES

	AVERTISSEMENT ! Cette souffleuse peut être dangereuse ! Une utilisation imprudente ou incorrecte peut provoquer des blessures graves ou mortelles.		Utilisez de l'essence sans plomb ou de l'essence avec plomb de très haute qualité et une huile deux temps.
	Lisez très attentivement le manuel d'instructions avant d'utiliser la souffleuse.		AVERTISSEMENT ! Le souffleur peut projeter violemment des objets pouvant ricocher. Cela peut provoquer des blessures graves aux yeux.
	Port de lunettes de protection homologuées ou visière, ainsi que protection auditive obligatoire, et protection respiratoire en cas de risque de poussière.		AVERTISSEMENT ! Le silencieux est très chaud pendant et après utilisation. Ne touchez pas le silencieux, le couvercle de silencieux, ou les surfaces environnantes, et évitez que des matières inflammables comme de l'herbe sèche ou du carburant entrent en contact avec lui.
	Toujours porter des gants de protection homologués.		L'utilisateur de la machine doit s'assurer que personne ne se trouve dans un rayon de moins de 15 mètres lorsque la machine est en fonctionnement. Lorsque plusieurs utilisateurs sont en train de travailler dans la même zone, une distance de sécurité d'au moins 15 mètres est à respecter.
	AVERTISSEMENT ! Assurez-vous que la couvercle du bas est en position de sécurité ou que le tube à vide est installé correctement. Évitez de toucher l'aube de compresseur, avec vos mains ou avec un objet quelconque.		
	Instructions pour ouvrir le couvercle d'arrivée d'air de l'aspirateur		Niveau de pression sonore à 7,5 mètres
			Niveau de puissance sonore

RÈGLES DE SÉCURITÉ

AVERTISSEMENT: Tout manquement à ces règles de sécurité pourrait entraîner des blessures graves.

FAMILIARISEZ-VOUS AVEC VOTRE APPAREIL

- Lisez attentivement le manuel d'instructions, assurez-vous d'avoir bien compris et suivez attentivement les consignes de sécurité avant d'utiliser l'appareil.
- Réservez le droit d'utilisation aux utilisateurs qui comprennent et suivent les consignes de sécurité mentionnées dans ce manuel.

AVERTISSEMENT: Inspectez l'endroit où vous vous apprêtez à travailler avant de commencer. Enlevez tous les débris et les objets durs tels que les pierres, le verre, les fils de fer etc. qui pourraient ricocher et être projetés et causer des blessures ou des dégâts pendant l'utilisation de l'appareil.

Utilisez votre appareil comme souffleuse pour:

- Ôter en les balayant des débris ou des déchets de gazon de vos allées, trottoirs, patios, etc.

- Souffler les déchets de gazon, de paille ou de feuilles pour en faire des tas, autour des joints ou entre les briques.

Utilisez votre appareil comme aspirateur pour:

- Aspirer des matériaux secs comme les feuilles, l'herbe, les brindilles et les morceaux de papier.
- Pour obtenir de meilleurs résultats comme aspirateur, faites fonctionner votre appareil à grande vitesse.
- Faites-le aller et venir lentement sur les matériaux que vous voulez aspirer. Évitez faire entrer votre appareil dans un tas de déchets pour ne pas le bloquer.
- Pour obtenir de meilleurs résultats, tenez le tube à vide environ un pouce au-dessus du sol.

PRÉPARATION

- Veillez à toujours vous protéger les yeux et oreilles lorsque vous utilisez l'appareil, vous occupez de l'entretien ou de la maintenance. Se protéger les yeux vous évitera de recevoir des projections de débris ou des cailloux au visage ou dans les

yeux, ce qui pourrait provoquer une cécité ou de graves blessures. La protection des yeux doit être inscrite Z87.

- Ne restez pas pieds nus et ne portez pas de sandales.
- Veillez à toujours porter un masque de protection du visage ou un masque respiratoire lorsque vous utilisez l'appareil dans des endroits poussiéreux.
- Attachez vos cheveux s'ils sont à hauteur d'épaule. Attachez ou enlevez les vêtements qui se défont et les bijoux ou les vêtements avec cordons, sangles, pompons, etc. ; ils pourraient se prendre dans les parties en action de l'appareil.
- N'utilisez pas l'appareil si vous êtes fatigué, malade ou sous l'influence de l'alcool, de drogues ou de médicaments.
- Veillez à ce que les enfants, les passants et les animaux ne se trouvent pas dans un périmètre de moins de 15 mètres lorsque vous mettez l'appareil en route ou lors de son utilisation. Ne dirigez jamais la buse de la souffeuse en direction des gens ou des animaux.

MANIEZ LE CARBURANT AVEC PRECAUTION

- Éliminez toute source de feu (étincelles ou flamme), y compris la fumée, les flammes ouvertes, ou toute activité pouvant créer une étincelle dans les parages où le carburant est mélangé, versé ou stocké.
- Mélangez et versez du carburant à l'extérieur ; entreposez le carburant dans un endroit frais, sec et bien aéré ; utilisez un récipient agréé et étiqueté pour contenir du carburant.
- Ne fumez pas lorsque vous maniez du carburant ou utilisez l'appareil.
- Assurez-vous que l'appareil soit bien monté et fonctionne bien.
- Ne mettez pas de carburant lorsque l'appareil est en marche ou moteur est chaud.
- Évitez de renverser du carburant ou de l'huile. Essuyez toute trace de carburant avant de mettre en marche le moteur.
- Écartez-vous au moins de 3 mètres de l'endroit où vous avez rempli le réservoir avant de démarrer le moteur.
- Conservez toujours l'essence dans un contenant approuvé pour les liquides inflammables.

TRAVAILLEZ EN TOUTE SÉCURITÉ

⚠ AVERTISSEMENT: Arrêtez le moteur avant d'ouvrir le couvercle de la prise d'air. Le moteur doit être à l'arrêt et l'aube de compresseur ne doit plus être en rotation afin d'éviter de graves blessures provenant de la rotation de l'aube.

- Inspectez l'appareil avant chaque utilisation, vérifiez que les pièces ne soient pas usées, déserrées, endommagées, ou manquantes. N'utilisez pas l'appareil s'il n'est pas en parfait état.
- Les surfaces externes ne doivent pas être recouvertes d'huile ou de graisse.
- Ne mettez jamais en marche ou ne faites jamais marcher un moteur à l'intérieur

d'une pièce fermée, d'un bâtiment ou d'un autre endroit sans ventilation. Vous pouvez mourir en respirant les gaz d'échappement.

- Un silencieux muni d'un pot catalytique est très chaud aussi bien à l'utilisation qu'après arrêt. Ceci est également vrai pour le régime au ralenti. Tout contact peut causer des brûlures à la peau. Attention au risque d'incendie!
- Afin d'éviter les chocs causés par l'électricité statique, ne portez pas de gants de caoutchouc ou autres gants isolants lorsque vous utilisez l'appareil.
- Si vous devez poser l'appareil lorsque le moteur est en marche, ne le faites que sur une surface propre et dure. Des débris tels que du gravier, du sable, de la poussière, de l'herbe etc. pourraient être aspirés et projetés vers l'ouverture de décharge et endommager ainsi votre appareil, des objets vous appartenant ou causer de graves blessures au passant ou à l'utilisateur.
- Évitez les environnements dangereux. N'utilisez pas l'appareil dans des endroits non aérés, ou dans des endroits où vous seriez en présence de vapeurs explosives ou de monoxyde de carbone.
- Ne vous penchez pas et n'utilisez pas l'appareil lorsque vous vous tenez sur une surface peu stable telle qu'une échelle, un arbre, des marches d'escalier, le toit d'une maison etc. Veillez à toujours prendre une position ferme et équilibrée.
- Ne placez jamais d'objets à l'intérieur du tube de la souffeuse ; veillez à toujours diriger les débris soufflés loin des gens et des animaux, d'objets en verre ou solides, tels que des arbres, des voitures, des murs etc. La force de l'air pourrait projeter ou faire ricocher des pierres, de la saleté ou des brindilles et causer de graves blessures aux personnes ou aux animaux, briser du verre ou causer d'autres dégâts.
- Ne mettez jamais l'appareil en marche sans l'équipement approprié. Lorsque vous utilisez votre appareil comme une souffeuse, veillez à toujours installer les tubes de la souffeuse. Lorsque vous utilisez votre appareil comme un aspirateur, veillez à toujours installer les tubes à vide et le sac. Veillez à ce que le sac de l'aspirateur soit bien fixé et hermétiquement fermé.
- Vérifiez régulièrement l'ouverture de la prise d'air, les tubes soufflants, les tubes à vide et le tube coudé. Effectuez ces vérifications toujours le moteur à l'arrêt et lorsque les bougies d'allumage sont débranchées. Veillez à ce que les ouvertures d'aération et les tubes de vidages soient nettoyés de tous les débris qui pourraient s'accumuler et obstruer l'arrivée d'air.
- Ne placez jamais aucun objet dans l'ouverture d'arrivée d'air. Cela pourrait empêcher que l'arrivée d'air se fasse correctement et endommager l'appareil.
- N'utilisez jamais l'appareil pour sulfurer des produits chimiques, des engrais, ou autres substances susceptibles de contenir des substances toxiques.

- Pour éviter la propagation de feu, n'utilisez pas l'appareil dans les parages de feux de bois, de barbecue, de cheminées, de cendriers etc.
- N'utilisez l'appareil que dans le cadre décrit dans ce manuel.

MAINTENEZ VOTRE APPAREIL CORRECTEMENT

- Faites effectuer toutes les opérations de maintenance autres que celles décrites dans le manuel d'instructions auprès d'un service après vente agréé.
- Déconnectez la bougie avant d'exécuter la maintenance, sauf s'il s'agit de réglages sur le carburateur.
- N'utilisez que les pièces de rechange recommandées par Partner ; l'utilisation de toute autre pièce ne serait pas garantie et pourrait endommager votre appareil.
- Videz le réservoir avant d'entreposer l'appareil. Utilisez tout le carburant restant dans le carburateur en démarrant le moteur et en le laissant tourner jusqu'à son arrêt complet.
- N'utilisez pas d'autre accessoire ou d'autre équipement que ceux recommandés par le fabricant pour votre appareil.
- N'entreposez pas l'appareil ou le carburant dans un endroit fermé où les vapeurs de

carburant peuvent être en contact avec des étincelles ou des flammes provenant de chauffe-eau, moteurs électriques, interrupteurs, chaudières, etc.

- Entreposez l'appareil dans un endroit sec, hors de la portée des enfants.

CONSIGNES DE SÉCURITÉ : Une longue exposition aux vibrations provoquées par un outillage à main et à essence peut entraîner des lésions des vaisseaux sanguins ou des nerfs des doigts, de la main et des articulations chez les personnes enclines à des troubles de la circulation ou à des enflures anormales. Certaines personnes habituellement saines ont connu des problèmes de vaisseaux sanguins lors d'une utilisation prolongée dans le froid. Si des symptômes tels qu'engourdissement, douleurs, affaiblissement, changement de la couleur ou du grain de la peau ou encore perte de sensibilité dans les doigts, les mains ou les articulations apparaissent, arrêtez d'utiliser cet appareil et consultez un médecin. Un système anti-vibration ne permet pas d'éviter ces problèmes. Les personnes travaillant régulièrement ou continuellement avec un appareil électrique doivent contrôler minutieusement leur condition physique et l'état de cet instrument.

DESCRIPTION DES PIÈCES

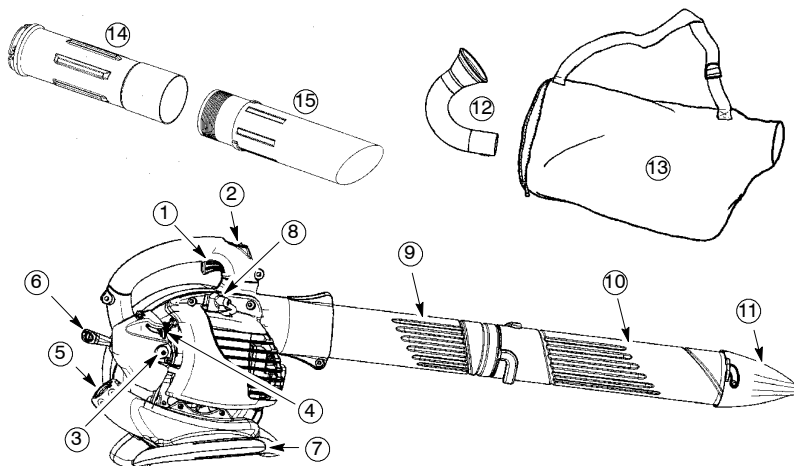

DESCRIPTION DES PIÈCES

- | | |
|----------------------------|---------------------------------|
| 1. Gâchette d'accélération | 9. Tube de soufflage supérieur |
| 2. Interrupteur STOP | 10. Tube de soufflage inférieur |
| 3. Démarreur | 11. Buse haute vitesse |
| 4. Levier de l'étrangleur | 12. Tube coudé |
| 5. Bouchon du carburant | 13. Sac de l'aspirateur |
| 6. Cordon de démarrage | 14. Tube d'aspiration supérieur |
| 7. Poignée d'aspiration | 15. Tube d'aspiration inférieur |
| 8. Bougie | 16. Manuel d'instructions |



MONTAGE

PIECES FOURNIES

Vérifiez le contenu de l'emballage. Il doit contenir les éléments suivants :

- Souffleuse
- Tube de soufflage supérieur
- Tube de soufflage inférieur
- Buse haute vitesse
- Tube coudé
- Sac d'aspirateur
- Tube d'aspiration supérieur
- Tube d'aspiration inférieur
- Vis pour montage des tubes à vide

REMARQUE : Il est normal que le filtre à carburant fasse du bruit dans le réservoir vide.

MONTAGE

⚠ AVERTISSEMENT : Arrêtez le moteur et assurez-vous que l'aube de compresseur est arrêtée avant d'ouvrir le couvercle de la prise d'air ou avant d'essayer d'insérer ou de retirer les tubes à vide ou tube de souffleuse. Les aubes en rotation pourraient causer de graves blessures. Déconnectez toujours la bougie avant d'exécuter la maintenance ou d'accéder aux mobiles pièces.

⚠ AVERTISSEMENT : Si votre appareil est déjà monté, répétez toutes les étapes pour vous assurer que votre appareil est correctement monté et que toutes les attaches sont enclenchées.

- Un tournevis est nécessaire au montage.

MONTAGE DU SOUFFLEUSE

MONTAGE DES TUBES DE SOUFFLAGE

1. Alignez la marque du tube de soufflage supérieur sur la rainure de la sortie d'air du souffleur, enfilez le tube pour le fixer en place.

REMARQUE : Pour pouvoir insérer les tubes de soufflage dans la sortie d'air de l'appareil, la boulon de fixation du tube doit être suffisamment desserrée. Pour desserrer le boulon, tournez-le dans le sens anti-horaire.

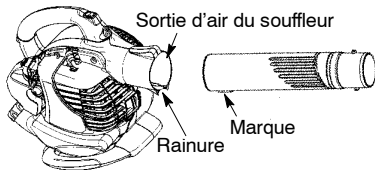

2. Fixez les tubes en tournant le boulon dans le sens horaire.
3. Alignez les fentes du tube de soufflage inférieur sur les languettes du tube de soufflage supérieur.

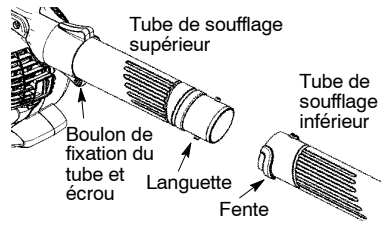

4. Enfilez le tube inférieur sur le tube supérieur.
5. Pour fixer le tube inférieur dans le tube supérieur, tournez le tube inférieur dans le sens horaire jusqu'à ce qu'un clic soit émis.

REMARQUE : Lorsque les deux tubes de soufflage sont correctement assemblés, les flèches situées sur les deux tubes sont alignées.

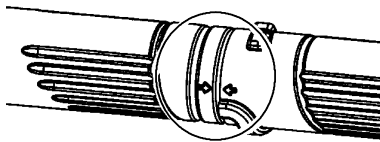

6. Pour enlever les tubes, desserrez-les en tournant le boulon dans le sens anti-horaire.

ASSEMBLAGE DE LA BUSE HAUTE VITESSE

Lorsqu'un débit d'air plus rapide est souhaité, utilisez la buse haute vitesse.

1. Alignez les fentes de la buse sur les languettes du tube de soufflage inférieur.

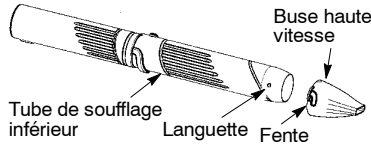

2. Enfilez la buse sur le tube de soufflage inférieur.
3. Pour fixer la buse sur le tube de soufflage inférieur, tournez la buse dans le sens horaire jusqu'à ce qu'un clic soit émis.

MONTAGE DE L'ASPIRATEUR

MONTAGE DU SAC DE L'ASPIRATEUR

1. Ouvrez la fermeture-éclair du sac et insérez le tube coudé.
2. Introduisez l'extrémité la plus petite du tube coudé dans la petite ouverture du sac.

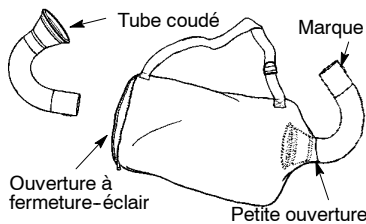

- REMARQUE :** Assurez-vous que le bord de la petite ouverture est bien encastré dans la partie évasée du tube coudé, et que la marque du tube coudé est dirigée vers le bas.
3. Fermez la fermeture-éclair du sac. Veillez à ce que la fermeture-éclair soit bien fermée.
 4. Retirez le tube de la souffeuse du moteur.

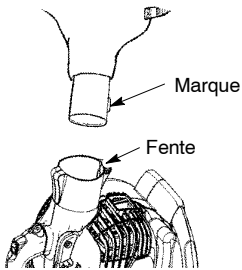

5. Insérez le tube coudé dans la orifice de sortie de la souffeuse. Veillez à ce que la marque du tube coudé soit bien en alignement avec la fente de la orifice de sortie de la souffeuse.
6. Tournez le bouton dans le sens des aiguilles d'une montre pour fixer le tube coudé.

MONTAGE DU TUBE D'ASPIRATION

⚠ AVERTISSEMENT: Arrêtez le moteur et assurez-vous que l'aube de compresseur est arrêtée avant d'ouvrir le couvercle de la prise d'air ou avant d'essayer d'insérer ou de retirer les tubes à vide. Les aubes en rotation pourraient causer de graves blessures.

1. Insérez la pointe d'un tournevis dans le fermoir de l'arrivée d'air de l'aspirateur.

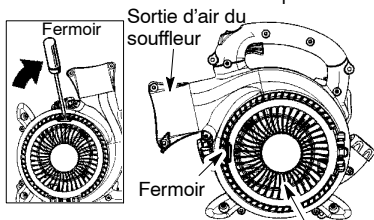

- Couvercle d'arrivée d'air de l'aspirateur
2. Inclinez légèrement le manche du tournevis vers l'avant de l'appareil afin de déverrouiller le fermoir tout en tirant sur le couvercle d'arrivée d'air de l'aspirateur avec l'autre main.

3. Laissez le couvercle d'arrivée d'air de l'aspirateur ouvert jusqu'à ce que le tube d'aspiration supérieur soit installé.

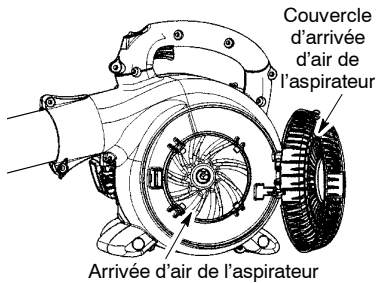

4. Alignez les languettes qui sont à l'intérieur de l'arrivée d'air de l'aspirateur sur les fentes du tube d'aspiration supérieur.

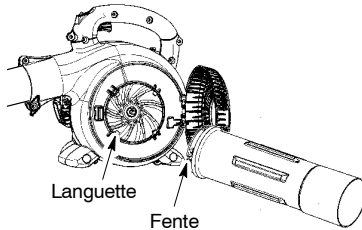

5. Enfoncez le tube d'aspiration supérieur dans l'arrivée d'air de l'aspirateur. Pour fixer le tube sur le souffleur, tournez le tube dans le sens anti-horaire jusqu'à ce qu'un clic soit émis.

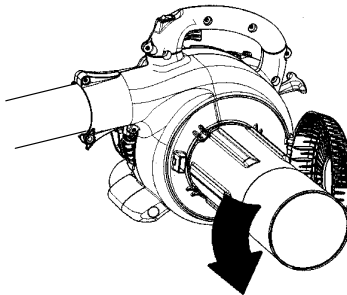

6. Alignez l'extrémité oblique du tube d'aspiration inférieur, comme illustré. Poussez le tube d'aspiration inférieur dans le tube d'aspiration supérieur jusqu'à ce que le tube inférieur soit solidement rentré dans le tube supérieur (environ 7 cm).

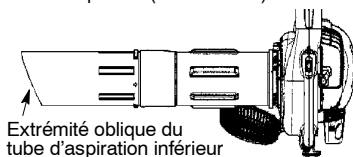

7. Quand des tubes d'aspiration sont adaptés ensemble, localisez l'étiquette sur la partie inférieure du tube d'aspiration supérieur. Assemblez de manière permanente les deux tubes avec la vis fournie.

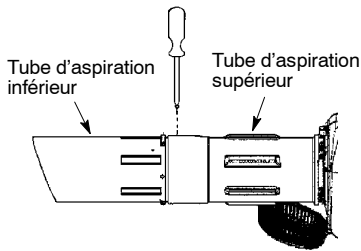

CONVERSION D'ASPIRATEUR EN SOUFFLEUR

1. Retirez le tube coudé et le sac de l'aspirateur en tournant la poignée dans le sens anti-horaire pour desserrer le tube coudé.
2. Retirez les tubes d'aspiration en tournant les tubes dans le sens horaire.
3. Fermez le couvercle d'arrivée d'air de l'aspirateur et assurez-vous qu'il est verrouillé.
4. Remontez les tubes de soufflage (voir MONTAGE DES TUBES DE SOUFFLAGE).

AJUSTEMENT DE LA BANDOULIÈRE

1. Tenez l'appareil tel qu'indiqué avec le silencieux orienté à l'extérieur du corps et des vêtements.
2. Passez la bandoulière par dessus votre tête et mettez-la sur votre épaule droit.
3. Étendez le bras gauche vers l'arrière du sac d'aspirateur.
4. Ajustez la bandoulière jusqu'à ce que la couture du sac à la bandoulière se trouve entre votre pouce et votre index.
5. Assurez-vous que l'air circule librement du tube coudé jusque dans le sac. Si le sac est entortillé, l'appareil ne fonctionnera pas bien.

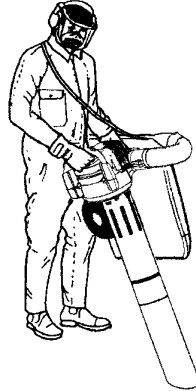

FONCTIONNEMENT

POSITION DE FONCTIONNEMENT

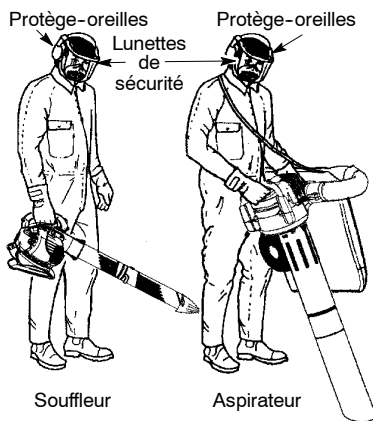

RENSEIGNEMENTS PRATIQUES

- Quand vous aspirez ou vous soufflez des déchets, tenez toujours l'appareil avec le silencieux orienté du côté opposé à votre corps et vos vêtements. (Consultez POSITION DE FONCTIONNEMENT).

- Pour réduire le risque de surdité occasionné par le niveau de bruit, vous devez porter une protection des oreilles.
- Pour réduire le risque de blessure occasionné par tout contact avec les pièces tournantes, arrêtez le moteur avant de monter ou d'enlever des accessoires. Ne faites jamais fonctionner sans pare-débris en place.
- Faites fonctionner les appareils à moteur uniquement à des heures raisonnables - pas trop tôt le matin ni trop tard la nuit pour ne pas déranger les gens. Conformez-vous aux horaires indiqués dans les ordonnances locales. Nous recommandons en général de 09h00 à 17h00, du lundi au samedi.
- Pour réduire le niveau de bruit, limitez le nombre d'appareils utilisés en même temps.
- Pour réduire le niveau de bruit, faites fonctionner les souffleuses à moteur à la puissance la plus basse pour accomplir le travail.
- Utilisez des râtaux et des balais pour décoller les débris avant de souffler.
- S'il y a de la poussière, humectez légèrement les surfaces ou utilisez un accessoire de pulvérisation d'eau quand il y a de l'eau.
- Économisez l'eau en utilisant des souffleuses au lieu de tuyaux d'arrosage pour beaucoup d'applications de jardin et de gazon, en particulier dans des endroits comme les

gouttières, les écrans, les patios, les grilles, les vérandas et les jardins.

- Faites attention aux enfants, aux animaux domestiques, aux fenêtres ouvertes ou aux automobiles qui viennent d'être lavées. Soufflez les débris en toute sécurité.
- Utilisez tout l'accessoire d'extension de la souffleuse, de manière à permettre au soufflé d'air d'être le plus près du sol possible.
- Après avoir utilisé une souffleuse ou un autre appareil, NETTOYEZ! Jetez les débris dans des sacs à ordures.

AVANT DE DÉMARRER LE MOTEUR

AVERTISSEMENT: Lisez les informations sur le carburant dans les règles de sécurité avant de continuer. Si vous ne comprenez pas les règles de sécurité, n'essayez pas de verser de carburant dans votre appareil. Contactez le service après-vente agréé.

CARBURANT

AVERTISSEMENT: Enlevez le capuchon de remplissage (carburant) lentement quand ajoutant plus de carburant à l'appareil.

Ce moteur est garanti pour une utilisation avec de l'essence sans plomb. Avant toute utilisation, l'essence doit être mélangée avec de l'huile moteur deux temps à refroidissement par air de bonne qualité. Nous recommandons d'utiliser de l'huile de la marque Partner® mélangée dans un rapport de 40:1 (2,5%). Vous obtiendrez un rapport de 40:1 en mélangeant environ 5 litres d'essence sans plomb avec 0,125 litre d'huile. Lorsque vous mélangez le carburant, suivez les instructions mentionnées sur le jerrycan. Veuillez toujours lire et suivre les règles de sécurité avant d'alimenter votre appareil en carburant.

IMPORTANT

L'expérience a montré que les carburants coupés avec de l'alcool (aussi appelés carbureol ou étant composé d'éthanol ou de méthanol) peuvent provoquer de l'humidité, laquelle peut à son tour provoquer la séparation du mélange et la formation d'acide durant l'entreposage. Les gaz acides peuvent endommager le système de carburation du moteur pendant l'entreposage. Pour éviter les problèmes de moteur, videz le système de carburation avant l'entreposage, si celui-ci doit durer plus de 30 jours. Purgez le réservoir d'essence, démarrez le moteur et laissez-le tourner jusqu'à ce que le circuit d'alimentation en carburant et le carburateur soient vides. Faites un nouveau plein la saison prochaine. N'utilisez jamais de produits de nettoyage pour moteur ou carburateur pour nettoyer le réservoir de carburant car cela créerait des dégâts irrémédiables.

ARRETER VOTRE MOTEUR

- Relâchez la gâchette d'accélération.
- Exercez une pression prolongée sur le Interrupteur STOP jusqu'à ce que le moteur s'éteigne.

AVANT DE DÉMARRER LE MOTEUR

AVERTISSEMENT: Vous DEVEZ vous assurer que les tubes sont bien fixés avant d'utiliser l'appareil.

- Carburant ecartez-vous au moins de 3 mètres de l'endroit où vous avez rempli le réservoir.
- Tenez l'appareil dans la position de démarrage comme illustré. Assurez-vous que l'extrémité de la souffleuse ne soit pas dirigée sur des personnes, des animaux, des objets en verre ou des objets solides.

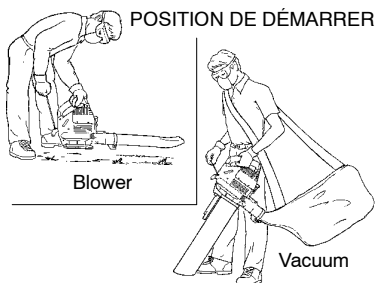

AVERTISSEMENT: Lorsque vous démarrez le moteur, tenez l'appareil comme illustré. Si vous devez poser l'appareil lorsque vous démarrez le moteur ou lorsqu'il tourne déjà, ne le faites que sur une surface propre et dure. Des débris tels que du gravier, du sable, de la poussière, de l'herbe etc. pourraient être aspirés et projetés vers l'ouverture de décharge et endommager ainsi votre appareil, des objets vous appartenant ou causer de graves blessures aux passants ou à l'utilisateur.

DÉMARREZ UN MOTEUR À FROID (ou un moteur avant tourne et etant en passe d'essence)

1. Pressez doucement 6 fois le poire d'amorçage.
2. Placez la levier d'étrangleur en position «FULL CHOKE» (d'étranglement complet).
3. Appuyez et maintenez appuyée la gâchette d'accélération pendant toutes les étapes suivantes.

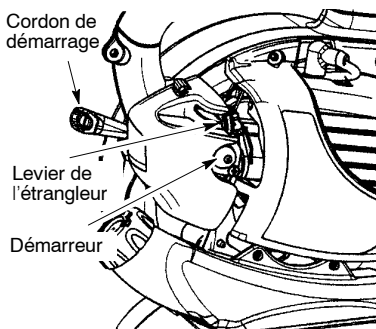

4. Tirez fort la corde de démarrage, jusqu'à ce que le moteur semble vouloir partir, mais ne tirez pas plus de six fois.
5. Dès que votre moteur vous donne l'impression qu'il va se mettre en marche, amenez le levier d'étranglement en position «HALF CHOKE» (demi étranglement).
6. Tirez fort la corde de démarrage, jusqu'à ce que le moteur se mette en marche, mais ne tirez pas plus de six fois.
REMARQUE : Si le moteur ne part pas après que vous ayez tiré la corde de démarrage six fois (en position «HALF CHOKE» (demi étranglement), amenez le levier d'étranglement en position «FULL CHOKE» (étranglement complet) et pressez la poire de démarrage six fois. Pressez et maintenez pressée la gâchette d'accélération et tirez la corde de démarrage encore deux fois. Amenez le levier d'étranglement en position «HALF CHOKE» (demi étranglement) et tirez la corde de démarrage jusqu'à ce que le moteur se mette en marche, mais pas plus de six fois. Si le moteur ne part toujours pas, c'est qu'il est probablement noyé. Passez à la partie intitulée DEMARRAGE D'UN MOTEUR NOYÉ.
7. Lorsque le moteur part, permettez-lui de marcher pendant 10 secondes, puis amenez le levier d'étranglement en position «RUN» (étranglement nul). Permettez à votre appareil de fonctionner 30 secondes supplémentaires en position «RUN» (étranglement nul) avant de relâcher la gâchette d'accélération.

REMARQUE : Si le moteur s'arrête avec le levier d'étranglement en position «RUN» (étranglement nul), amenez le levier d'étranglement en position «HALF CHOKE» (demi étranglement) et tirez la corde de démarrage jusqu'à ce que le moteur se mette en marche, mais pas plus de six fois.

DEMARRER UN MOTEUR AVANT TOURNE

1. Placez la levier d'étrangleur en position «HALF CHOKE» (demi étranglement).
2. Appuyez et maintenez appuyée la gâchette d'accélération pendant toutes les étapes suivantes.
3. Tirez fort la corde de démarrage jusqu'à ce que le moteur se mette en marche, mais pas plus de cinq fois.
4. Permettez au moteur de fonctionner 15 secondes, puis amenez le levier d'étranglement en position «RUN» (étranglement nul).

REMARQUE : Si le moteur n'a pas démarré, tirez le cordon du lanceur cinq fois de plus. Si le moteur ne démarre toujours pas, il est probablement noyé.

DEMARRER UN MOTEUR NOYÉ

Vous pouvez mettre en marche un moteur noyé en mettant le levier d'étranglement en position «RUN» (étranglement nul); tirez ensuite la corde de démarrage pour enlever du moteur tout le carburant en excès. Cela implique tirer la corde de démarrage plusieurs fois, selon le degré de noyade du moteur. Si vous n'arrivez toujours pas à faire partir votre appareil, consultez la partie intitulée «TABLEAU DE DEPANNAGE».

MAINTENANCE

AVERTISSEMENT: Ne touchez ni le silencieux ni le moteur si le silencieux est froid. Un silencieux chaud peut occasionner des brûlures sérieuses.

VERIFIEZ LES ATTACHES ET LES PIECES AYANT DU JEU

- Silencieux
- Emplacement des bougies
- Filtre à air
- Vis du boîtier

VERIFICATION DE PIECES ENDOMMAGEES OU USEES

Consultez un agent du service après-vente agréé pour remplacer les parties endommagées ou usées.

- Levier d'accélération - Assurez-vous que le levier d'accélération fonctionne correctement. Pour arrêter le moteur, appuyez sur le levier d'accélération dans la position STOP et maintenez-le enfoncé jusqu'à ce que le moteur s'arrête entièrement. Assurez-vous que le moteur s'arrête, puis redémarrez-le et continuez.

- Réservoir de carburant Cessez d'utiliser l'appareil si le réservoir de carburant est endommagé ou fuit.
- Sac - cessez d'utiliser le sac s'il est déchiré ou endommagé.

INSPECTEZ ET NETTOYEZ L'APPAREIL ET LES ETIQUETTES

- Après chaque utilisation, inspectez tout l'appareil pour trouver toute pièce lâche ou endommagée. Nettoyez cet appareil avec un linge humide et un détergent doux.
- Passez un linge sec et propre sur l'appareil.

NETTOYAGE DU FILTRE A AIR

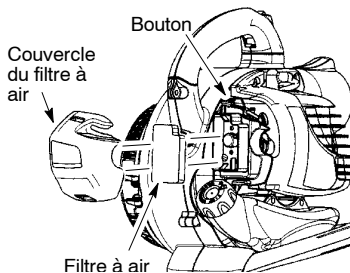

Nettoyage du filtre à air :

Un filtre à air encrassé diminue les performances du moteur et augmente la consommation de carburant et les émissions nocives. Nettoyez-le toujours après 5 heures d'utilisation.

1. Nettoyez le couvercle et les parties avoisinantes pour éviter que les débris ne tombent dans la chambre du carburateur lorsque vous enlevez le couvercle.

REMARQUE : Amenez le levier de l'étrangleur à la position RUN (étranglement nul), avant d'ouvrir le couvercle du filtre à air.

2. Ouvrez le couvercle du filtre à air en appuyant sur le bouton (voir illustration). Retirez le filtre à air.

REMARQUE : Ne nettoyez pas le filtre avec de l'essence ou autre solvant inflammable. Vous risquez de provoquer un départ de feu ou des émissions de gaz nocif.

3. Nettoyez le filtre à l'eau savonneuse.
4. Laissez le filtre sécher.
5. Mettez quelques gouttes d'huile sur le filtre, serrez le filtre pour répartir l'huile.
6. Remplacez les pièces.

REMPLEZ LA BOUGIE

Remplacez la bougie chaque année pour assurer un meilleur démarrage et une meilleure marche du moteur. Écartez les bornes de bougie à 0,025 in. L'allumage est réglé à l'usine et n'est pas réglable.

1. Tournez, puis tirez le couvre-borne de bougie.
2. Enlevez la bougie du cylindre et jetez-la.
3. Remplacez par une bougie Champion RCJ-6Y et serrez avec une clé à douille de 19 mm.
4. Remontez le couvre-borne de bougie.

REMPLEZ LE FILTRE A CARBURANT

Pour remplacer le filtre à carburant, laissez le carburant se vider lorsque le moteur fonctionne. Enlevez ensuite le bouchon du carburant du réservoir. Retirez le filtre du réservoir et retirez-le du circuit d'alimentation de carburant. Installez le nouveau filtre à carburant dans le circuit d'alimentation de carburant, ainsi que les autres pièces.

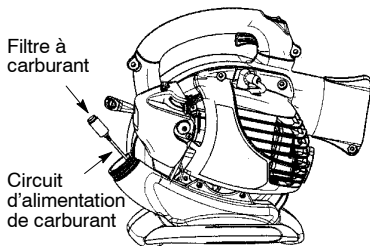

VÉRIFIEZ LES VIS DE MONTAGE DU SILENCIEUX

Une fois par an, assurez-vous que les vis de montage du silencieux soient bien serrées et sécuritaires pour éviter tout dommage.

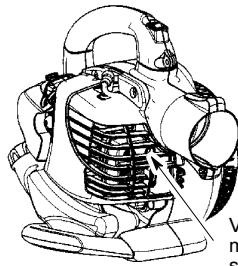

INSPECTEZ LE SILENCIEUX ET L'ÉCRAN PARE-ÉTINCELLES

À l'usage, des dépôts de carbone se forment sur le silencieux et l'écran pare-étincelles. Vous devez les enlever pour éviter tout risque d'incendie ou pour ne pas gêner le rendement du moteur.

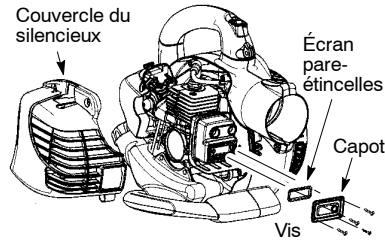

Remplacez l'écran pare-étincelles toutes les 50 heures de fonctionnement ou si vous notez un dommage ou une cassure de l'écran.

REMARQUE : N'essayez pas de nettoyer l'écran pare-étincelles.

1. Retirez les 3 vis de la couvercle du silencieux. Retirez la couvercle du silencieux.
2. Dévissez et ôtez les 4 vis du capot de silencieux.
3. Retirez le capot de silencieux et l'écran pare-étincelles.
4. Montez un nouveau l'écran pare-étincelles.
5. Remontez le capot de silencieux et les 4 vis. Serrez fort.
6. Remontez la couvercle du silencieux et les 3 vis. Serrez fort

REMARQUE : Si une pièce du silencieux est fendue, cassée ou endommagée, nous vous recommandons de remplacer tout le silencieux.

REGLAGE DU CARBURATEUR

Votre carburateur a été soigneusement réglé à l'usine. Des ajustements supplémentaires peuvent être nécessaires si vous trouvez dans l'une des situations suivantes:

- Le moteur ne tourne pas au ralenti lorsque l'accélérateur est relâché.

Réglage du ralenti

Laissez le moteur tourner au ralenti. Ajustez la vitesse jusqu'à ce que le moteur tourne sans caler (ralenti trop lent).

- Tournez la vis de réglage au ralenti dans le sens des aiguilles d'une montre pour augmenter la vitesse du moteur.
- Tournez la vis de réglage au ralenti dans le sens inverse à celui des aiguilles d'une montre pour diminuer la vitesse.

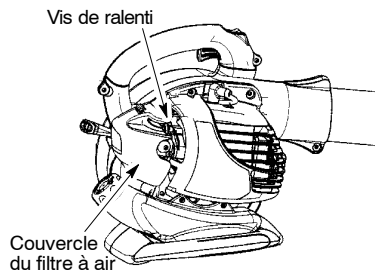

Pour toute aide supplémentaire ou si vous n'êtes pas sûr de la façon de réaliser cette opération, contactez un distributeur autorisé de service.

STOCKAGE

AVERTISSEMENT: Préparez l'unité pour l'entreposer à la fin de la saison ou si vous ne comptez pas l'utiliser pendant au moins trente jours.

- Laissez le moteur refroidir et prenez toutes les mesures de sécurité avant de l'entreposer ou de le transporter dans un véhicule.
- Entreposez l'appareil et le carburant dans un endroit où il ne risque pas d'y avoir d'étincelles ou de flammes provenant de chauffe-eau, de moteurs électriques, interrupteurs, etc.
- Entreposez l'appareil avec toutes les protections installées. Positionnez l'appareil de façon à ce qu'aucun objet coupant ne puisse provoquer de blessures accidentelles.
- Entreposez l'appareil et le carburant dans un endroit sec, hors de la portée des enfants.

SURFACES EXTERIEURES

- Si votre appareil doit être stocké longtemps, nettoyez-le bien avant de l'entreposer. Entreposez le dans un endroit propre et sec.
- Graissez légèrement les surfaces métalliques extérieures.

MOTEUR INTERNE

- Retirez la bougie et versez une cuiller à café d'huile moteur deux temps à refroidissement par air par l'ouverture de la bougie. Tirez lentement le cordon du lanceur huit à dix fois pour répartir l'huile.
- Remplacez la bougie par une bougie du type et de la gamme thermique recommandés.
- Nettoyez le filtre à air.
- Inspectez l'appareil et vérifiez que les vis, les boulons et les écrous ne soient pas desserrés. Remplacez toutes les pièces endommagées, cassées ou usées.
- Démarrez la saison uniquement avec de l'huile neuve ayant un bon rapport d'essence et d'huile.

AUTRE

- Ne stockez pas l'essence d'une saison à l'autre.
- Remplacez votre jerrycan s'il commence à rouiller.

TABLEAU DE DÉPANNAGE

⚠ AVERTISSEMENT: Toujours arrêtez l'unité et débranchez la bougie d'allumage avant d'exécuter n'importe lequel des remèdes recommandés ci-dessous autre que les remèdes qui exigent l'exécution de l'appareil.

PROBLÈME	CAUSE	REMEDY
Le moteur ne démarre pas.	<ol style="list-style-type: none"> 1. Le moteur est noyé. 2. Le réservoir à carburant est vide. 3. La bougie n'a pas d'étincelle. 4. Le carburant n'arrive pas au carburateur. 5. La compression est basse. 	<ol style="list-style-type: none"> 1. Voir «Instructions de démarrage». 2. Remplissez le réservoir avec le bon mélange à carburant. 3. Remplacez la bougie. 4. Vérifiez si le filtre à carburant est sale; remplacez. Vérifiez que la ligne de carburant ne soit pas trouée ou fendue, réparez ou remplacez. 5. Contactez un distributeur autorisé de service.
Le moteur ne tourne pas bien au ralenti.	<ol style="list-style-type: none"> 1. Le carburant n'arrive pas au carburateur. 2. Le carburateur a besoin d'un réglage. 3. Le joints du vilebrequin est usé. 4. La compression est basse. 	<ol style="list-style-type: none"> 1. Vérifiez si le filtre à carburant est sale; remplacez. Vérifiez que la ligne de carburant ne soit pas trouée ou fendue, réparez ou remplacez. 2. Contactez un distributeur autorisé de service. 3. Contactez un distributeur autorisé de service. 4. Contactez un distributeur autorisé de service.
Le moteur n'accélère pas, manque de puissance ou s'arrête sous une charge.	<ol style="list-style-type: none"> 1. Le filtre à air est sale. 2. Le carburant n'arrive pas au carburateur. 3. La bougie ne fonctionne pas bien. 4. L'écran pare-étincelles est obstruée. 5. Le carburateur a besoin d'un réglage. 6. Il y a des dépôts de carbone. 7. La compression est basse. 	<ol style="list-style-type: none"> 1. Nettoyez ou remplacez le filtre à air. 2. Vérifiez si le filtre à carburant est sale; remplacez. Vérifiez que la ligne de carburant ne soit pas trouée ou fendue, réparez ou remplacez. 3. Nettoyez ou remplacez la bougie; Réglez l'écartement des bornes. 4. Remplacez l'écran pare-étincelles. 5. Contactez un distributeur autorisé de service. 6. Contactez un distributeur autorisé de service. 7. Contactez un distributeur autorisé de service.
Le moteur fume trop.	<ol style="list-style-type: none"> 1. L'étrangleur est mis à moitié. 2. Le mélange de carburant est mauvais. 3. Le filtre à air est sale. 4. Le carburateur a besoin d'un réglage. 	<ol style="list-style-type: none"> 1. Réglez l'étrangleur. 2. Videz le réservoir à carburant et remplissez-le à nouveau avec le bon mélange à carburant. 3. Nettoyez ou remplacez le filtre à air. 4. Contactez un distributeur autorisé de service.
Le moteur surchauffe.	<ol style="list-style-type: none"> 1. Le mélange de carburant n'est pas bon. 2. La bougie n'est pas la bonne. 3. Le carburateur a besoin d'un réglage. 4. Il y a des dépôts de carbone. 	<ol style="list-style-type: none"> 1. Voir «Remplissage du réservoir». 2. Remplacez par la bonne bougie. 3. Contactez un distributeur autorisé de service. 4. Contactez un distributeur autorisé de service.

DÉCLARATION DE CONFORMITÉ

CE Assurance de conformité (Valable uniquement en Europe)

Nous, **Husqvarna Outdoor Products Italia, S.p.A.**, Valmadrera, Italy. Tél: +39-0341-203211, déclare sous sa seule responsabilité que le souffleur modèle **Partner GBV 325** à partir des numéros de série égal ou supérieur à 2007-335N00001 (l'année est indiquée en clair sur la plaque d'identification et suivie d'un numéro de série), sont conformes aux dispositions des **DIRECTIVES DU CONSEIL**:

du 22 Juin 1998 "directive machines" **98/37/CE**, annexe IIA;

of 15 Décembre 2004 "compatibilité électromagnétique" **2004/108/CE**, y compris les amendements actuellement en vigueur; et

of 8 Mai 2000 "émissions sonores dans l'environnement" selon Annexe V of **2000/14/CE**. Leur puissance sonore mesurée est égale à 103,9 dB(A) et leur puissance sonore garantie est égale à 108 dB(A). La circulation d'air nominale est 0,142 m³/s

Les normes harmonisées suivantes ont été appliquées: **EN12100-1:2003**, **EN 12100-2:2003** et **CISPR 12:1997**.

SMP, l'Institut suédois des tests de l'outillage mécanique, Fyrisborgsgatan 3 S-754 50 Uppsala, Suède, a exécuté une homologation des équipements. Le(s) certificat(s) est/sont numéroté(s) : **SEC/07/1219**.

07-12-01



Michael S. Bounds, Directeur
de Sécurité et Normes de
Produits Portatifs de Jardin pour le Consommateur

DONNEES TECHNIQUES

MODÈLE: GBV 325

MOTEUR

Cylindrée, cm ³	25
Puissance moteur maximum, selon ISO 8893, kW	0,75
Vitesse au repos +/- 400, rpm	3700
Silencieux avec pot catalytique	Oui

POIDS

Sans tubes, kg	4,25
----------------	------

VOLUME

Réservoir de carburant, cm ³	540
-----------------------------------------	-----

NIVEAU DE PRESSION SONORE

Selon ISO 7917

SOUFFLEUSE

A vide, dB(A)	76,6
A plein régime, dB(A)	96,7

ASPIRATEUR

A vide, dB(A)	81,0
A plein régime, dB(A)	98,6

NIVEAU DE PUISSANCE SONORE

Selon ISO 10884

Niveau de puissance sonore, mesuré dB(A)	103,9
Niveau de puissance sonore, garanti L _{WA} dB(A)	108,0

VIBRATIONS

Selon ISO 7916

SOUFFLEUSE

A vide, poignée supérieure, m/s ²	4,5
A plein, poignée supérieure, régime, m/s ²	13,6

ASPIRATEUR

A vide, poignée gauche/arrière, m/s ²	2,7/2,5
A plein régime, poignée gauche/arrière, m/s ²	11,4/14,5

L'ADRESSE: Husqvarna Outdoor Products Italia S.p.A.
Via Como 72
Valmadrera, Lecco
ITALY I-23868