

# ACOVA

40016510



## NOTICE D'UTILISATION

Télécommande  
RF (radiofréquence)

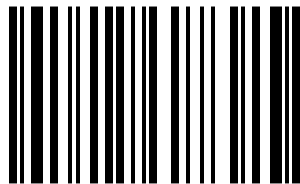
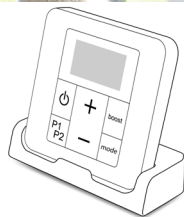



<b>1 Présentation</b>	
1.1 Introduction	2
1.2 Avertissements	2
1.3 Présentation de votre appareil	4
<b>2 Installation de votre appareil</b>	
2.1 Avertissements	5
2.2 Raccordement de l'appareil	7
<b>3 Utilisation de votre sèche-serviettes mixte</b>	
3.1 Utilisation en chauffage central	9
3.2 Utilisation en chauffage électrique	9
<b>4 Mise en service de la commande à distance</b>	
4.1 Mise en place des piles	11
4.2 Appairage initial	11
4.3 État de la LED	13
4.4 Affichages	13
4.5 Réglage de l'heure et du jour	15
<b>5 Utilisation de la commande à distance</b>	
5.1 Manipulation de la commande à distance	16
5.2 Choix du mode de fonctionnement	17
5.3 Paramétrage avancé de la commande à distance	22
5.4 Choix de la sonde de mesure de température	24
5.5 Étalonnage de la température de consigne	25
5.6 Détection d'ouverture / fermeture fenêtre	26
<b>6 Boost chauffage (marche forcée)</b>	27
<b>7 Réglage d'un programme P1 et/ou P2</b>	32
<b>8 Conseils d'entretien et dépannage</b>	
8.1 Opérations d'entretien courant	36
8.2 Résolution des problèmes	36
8.3 Réinitialisation complète	39
8.4 Remplacement des piles	40
<b>9 Services et garantie</b>	41

# 1. Présentation

## 1.1 Introduction

Madame, Monsieur

Nous vous remercions d'avoir choisi cet appareil.

Élaboré avec le plus grand soin selon notre charte qualité, nous vous en souhaitons une entière satisfaction. Pour profiter pleinement de toutes ses possibilités, nous vous invitons à lire attentivement cette notice et à la conserver à proximité de votre appareil.

Merci de votre confiance.

## 1.2 Avertissements



**MISE EN GARDE (SÈCHE-SERVIETTES) :** Pour éviter tout danger pour les très jeunes enfants, il est recommandé d'installer cet appareil de façon telle que le barreau chauffant le plus bas soit au moins à 600 mm au dessus du sol.



**MISE EN GARDE (RADIATEUR) :** Pour éviter une surchauffe, ne pas couvrir l'appareil de chauffage.



Ne pas s'asseoir sur l'appareil de chauffage.



Attention surface très chaude. Caution, hot surface.

**ATTENTION - Certaines parties de ce produit peuvent devenir très chaudes et provoquer des brûlures. Il faut prêter une attention particulière en présence d'enfants et de personnes vulnérables.**

Il convient de maintenir à distance les enfants de moins de 3 ans, à moins qu'ils ne soient sous une surveillance continue.

Les enfants âgés entre 3 ans et 8 ans doivent uniquement mettre l'appareil en marche ou à l'arrêt, à condition que ce dernier ait été placé ou installé dans une position normale prévue et que ces enfants disposent d'une surveillance ou aient reçu des instructions quant à l'utilisation de l'appareil en toute sécurité et en comprennent bien les dangers potentiels. Les enfants âgés entre 3 ans et 8 ans ne doivent ni brancher, ni régler ni nettoyer l'appareil, et ni réaliser l'entretien de l'utilisateur.

Cet appareil peut être utilisé par des enfants âgés d'au moins 8 ans et par des personnes ayant des capacités physiques, sensorielles ou mentales réduites ou dénuées d'expérience ou de connaissance, s'ils (si elles) sont correctement surveillé(e)s ou si des instructions relatives à l'utilisation de l'appareil en toute sécurité leur ont été données et si les risques encourus ont été appréhendés. Les enfants ne doivent pas jouer avec l'appareil. Le nettoyage et l'entretien par l'utilisateur ne doivent pas être effectués par des enfants sans surveillance.

Le radiateur sèche-serviettes doit être utilisé conformément à l'usage auquel il est destiné et non comme console, chaise, jeu, échelle...

Cet appareil ne doit être branché ou raccordé, selon les règles et normes en application, que par une personne habilitée.

Il est protégé contre les projections d'eau et peut être installé dans le volume 2 (voir **chapitre 2.1**), sous réserve que les dispositifs de commande électrique ne puissent être touchés par une personne utilisant la baignoire ou la douche.

L'alimentation électrique doit être protégée par un dispositif différentiel résiduel de courant assigné au plus égal à 30mA, notamment dans le cas d'une installation dans un local contenant une baignoire ou une douche.

Avant toute opération d'entretien, prenez soin d'arrêter l'appareil (voir **chapitre 5.1**).

**IMPORTANT** Si le câble d'alimentation est endommagé, il doit être remplacé par le fabricant, son service après-vente ou des personnes de qualification similaire afin d'éviter un danger.

**IMPORTANT** L'appareil de chauffage ne doit pas être placé juste en dessous d'une prise de courant.

**IMPORTANT** Cet appareil n'est pas destiné à être utilisé à des altitudes au-delà de 2000 m.

## 1.3 Présentation de votre appareil

### CAS D'UN RADIATEUR OU SÈCHE-SERVIETTES ÉLECTRIQUE : (uniquement pour les appareils remplis d'huile)

Cet appareil de chauffage est rempli d'une quantité précise d'huile spécifique.

Les réparations nécessitant l'ouverture du réservoir d'huile ne doivent être effectuées que par le fabricant ou son service après-vente qui normalement doit être contacté en cas de fuite d'huile.

Lorsque l'appareil de chauffage est mis au rebut, respecter les réglementations concernant l'élimination de l'huile.

Cet appareil à fluide hydractif est livré prêt à l'emploi.

Il est bouchonné et rempli en usine d'une huile minérale thermique haute performance. Ce fluide, spécialement élaboré pour cet usage, ne nécessite aucun entretien particulier.

Dès la mise en chauffe de l'appareil, vous constaterez des phénomènes différents de ceux générés par un chauffage électrique conventionnel :

- la résistance électrique réchauffe le fluide qui se met progressivement et de façon naturelle en circulation à l'intérieur du radiateur ;
- les propriétés du fluide font que la température de surface du radiateur n'atteint un niveau optimal qu'au bout de 10 mn environ, ce temps variant suivant les modèles et la température ambiante de la pièce lors de la mise en chauffe de l'appareil ;
- ce principe de fonctionnement garantit la constance et la durée de la chaleur émise, même lorsque la résistance n'est plus alimentée.

### CAS D'UN APPAREIL MIXTE (SÈCHE-SERVIETTES) :

Cet appareil, destiné à être raccordé au circuit de chauffage central, est livré non bouchonné.

### PROGRAMMATION :

Vous pourrez définir **deux programmes hebdomadaires** distincts P1 et P2 au moyen de la commande à distance.

**PRÉCONISATION RELATIVE À L'UTILISATION DES APPAREILS EN FINITION SPÉCIALE** Parmi les différents états de surface du radiateur sèche-serviettes, notamment dans le cas d'appareils en finition chromée, inox ou aluminium, certains transmettent une plus forte sensation de chaleur au toucher. Il est conseillé de ne pas s'appuyer sur la façade de l'appareil lorsque celui-ci est en fonctionnement afin d'éviter tout risque de brûlure.

## 2. Installation de votre appareil

### 2.1 Avertissements

Le câble souple monté d'origine est destiné à être relié au réseau par l'intermédiaire d'un boîtier de connexion qui devra être placé derrière l'appareil, sans interposition d'une fiche prise de courant.

Dans une cuisine ou une salle de bains, le boîtier de connexion sera placé au moins à 25 cm du sol.

Au-delà des règles prescrites dans cette notice, l'installation doit être conforme aux normes européennes et françaises en vigueur, telles que CEI 60364.7.701 et NF C15-100, ainsi qu'aux règles de l'art.

Pour les pays autres que la France, l'installation doit être conforme aux normes en vigueur et aux règles de l'art du pays dans lequel elle est mise en œuvre.

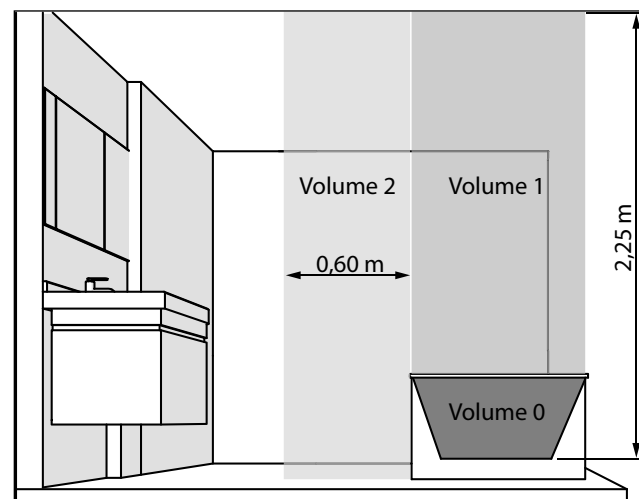

**IMPORTANT** L'exemple montré ici ne concerne que le cas d'une baignoire. Pour les autres types d'équipements de salle de bains, consultez obligatoirement votre installateur.

**IMPORTANT** L'installation doit être équipée d'un dispositif de coupure omnipolaire ayant une distance d'ouverture de contact d'au moins 3 mm.

Pour garantir la sécurité de votre installation, vous devez :

- disposer tout objet (meubles, fauteuils) au minimum à 50 cm de la face avant de l'appareil pour favoriser la circulation de l'air;
- positionner une tablette au minimum à 10 cm du haut de votre radiateur ;
- utiliser des vis de fixation adaptées à la nature de votre mur ;
- de ne pas soumettre le radiateur à une humidité ambiante intensive ou permanente.

Cet appareil ne doit jamais être installé avec son boîtier d'alimentation en position haute.

Pour profiter pleinement de votre appareil et pour votre plus grand confort, nous vous recommandons de réaliser l'installation si possible à proximité des emplacements à fortes déperditions (fenêtres, portes, etc.).

Vous trouverez dans l'emballage de votre appareil une notice de montage complète.

Procédez toujours à la coupure de l'alimentation électrique (disjoncteur + fil pilote) avant toute opération de raccordement.

L'ajout d'une fiche de prise de courant est interdit.

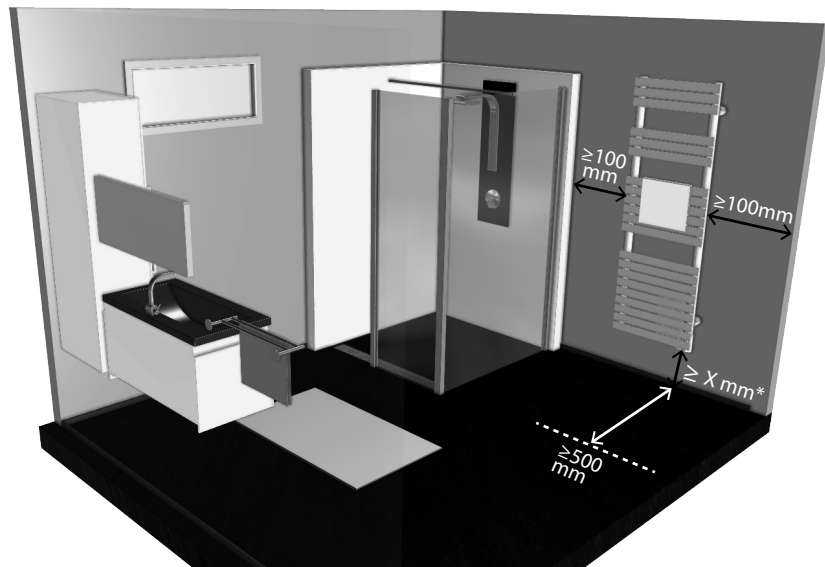

\* Voir notice de pose pour la valeur de X

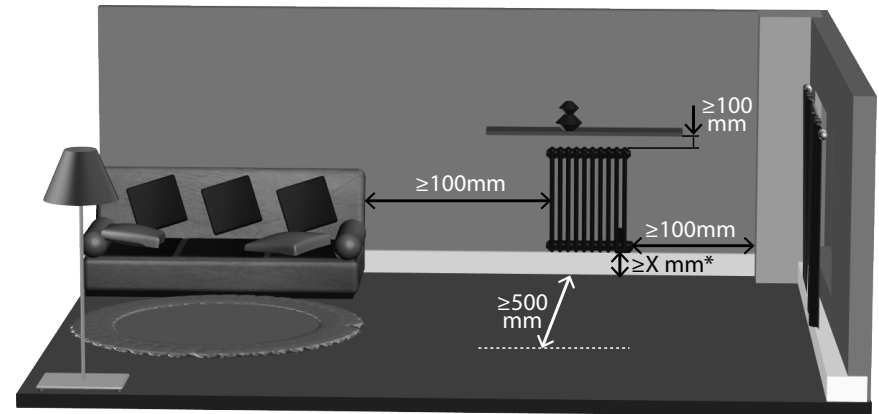
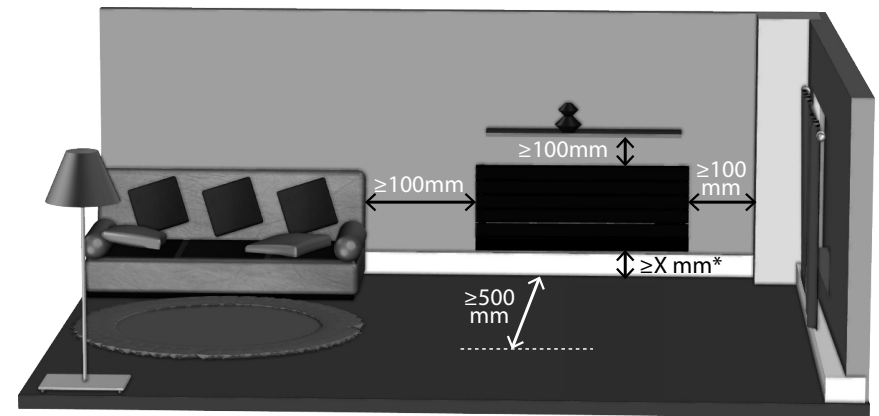

**REMARQUE :** les radiateurs sèche-serviettes électriques sont conçus pour être recouverts sans danger. Pour garantir un fonctionnement efficace de votre appareil, il est toutefois recommandé de ne pas le couvrir entièrement. Du fait de l'élévation de température et grâce au coupe circuit interne, il peut dans ce cas interrompre son fonctionnement.

#### PRÉCONISATIONS RELATIVES À LA FONCTION DE DÉTECTION D'OUVERTURE FENÊTRE (VOIR CHAPITRE 5.6) :

L'emplacement de votre appareil influe sur le bon fonctionnement de la fonction détection d'ouverture/fermeture de fenêtre.

Outre la disposition de votre installation dans la pièce, la température de consigne réglée sur l'appareil et la température extérieure interviendront dans le déroulement de la fonction.

## 2.2 Raccordement de l'appareil

Les caractéristiques techniques de votre appareil sont indiquées sur son étiquette signalétique. Veuillez en prendre note préalablement à son installation et à toute demande d'intervention SAV.

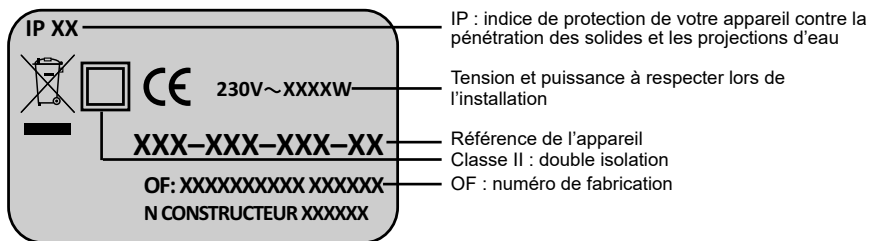

Le raccordement au réseau électrique doit être effectué en respectant :

- la tension indiquée sur cette étiquette ;
- les couleurs conventionnelles :
  - bleu ou gris : neutre
  - marron : phase
  - noir : fil pilote

### PRINCIPE DE RACCORDEMENT AVEC FIL PILOTE (CLASSE II - MARCHÉ FRANÇAIS) :

Votre appareil est muni d'un fil pilote lui permettant d'être raccordé à une centrale de programmation fil pilote (non fournie avec l'appareil).

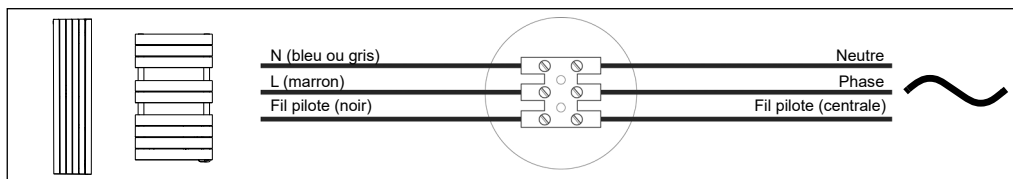

#### À NOTER :

Votre appareil étant muni d'une régulation électronique intégrée, notre responsabilité ne saurait être engagée en cas d'utilisation avec des centrales de programmation fil pilote fonctionnant par coupure de tension d'alimentation (consulter la notice de votre centrale).

### PRINCIPE DE RACCORDEMENT SANS FIL PILOTE (CLASSE II - MARCHÉ FRANÇAIS) :

Si le fil pilote n'est pas raccordé, la sécurité impose de l'isoler. Il ne doit en aucun cas être raccordé à la terre.

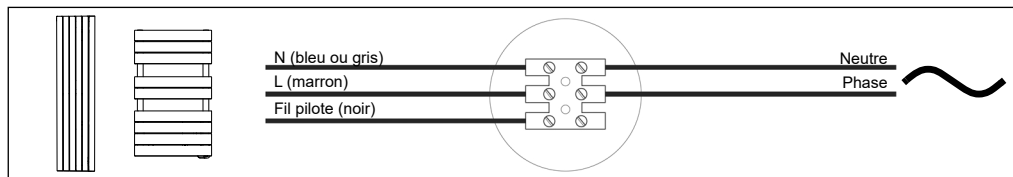

### PRINCIPE DE RACCORDEMENT AVEC FICHE DE PRISE DE COURANT MONTÉE D'ORIGINE (CLASSE I) :

Le câble souple monté d'origine est destiné à être relié au réseau par l'intermédiaire d'une fiche de prise de courant.

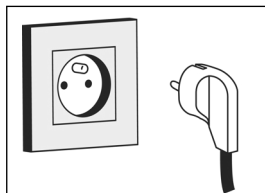

## 3. Utilisation de votre sèche-serviettes mixte

**IMPORTANT** Cet appareil a été conçu pour être utilisé distinctement en mode chauffage central ou en mode électrique. Chaque utilisation requiert des dispositions particulières, spécifiques et précises. Une exploitation anormale peut entraîner la détérioration de la résistance suite à des températures de fluide excessives, en particulier dans le cas d'une utilisation simultanée en mode électrique et chauffage central. Tout usage inapproprié entraînera l'annulation de la garantie contractuelle.

### 3.1 Utilisation en chauffage central

Le boîtier de commande doit être hors tension.  
Le robinet d'alimentation doit être ouvert pour laisser passer l'eau du chauffage central.

### 3.2 Utilisation en chauffage électrique

A. Lors de l'utilisation du radiateur sèche-serviettes mixte en « fonction électrique », fermer uniquement le robinet d'alimentation et **NE JAMAIS FERMER LE RETOUR** pour permettre l'expansion du fluide vers l'installation.



#### ATTENTION

La fermeture du retour peut entraîner la destruction du corps de chauffe suite à une pression excessive supérieure à la pression d'utilisation.

B. S'assurer que l'appareil est correctement rempli d'eau en ouvrant le purgeur situé en partie haute. Le refermer si l'eau sort régulièrement, prévoir pour cette opération une éponge et un petit récipient.

- Si la pression n'est pas suffisante pour permettre la purge du corps de chauffe :
- remplir le chauffage central d'eau jusqu'à la pression indiquée sur votre manomètre,
  - demander conseil à votre installateur chauffagiste,
  - prévenir la société d'exploitation (en chauffage collectif).

C. Pour la mise en marche, procéder comme pour un appareil sèche-serviettes électrique. Si l'installation du chauffage central est pourvue d'une pompe de circulation indépendante de la chaudière, **il est impératif de l'arrêter** (risque de siphonner le corps de chauffe dans le cas d'une étanchéité imparfaite des raccords).

**IMPORTANT** : La mise sous tension de l'appareil doit s'effectuer uniquement si celui-ci est correctement rempli d'eau (**sous risque d'annulation de la garantie**).

**IMPORTANT** Ce radiateur est équipé d'une résistance possédant un coupe-circuit intégré et un fusible. Son utilisation sans eau entraînera la détérioration définitive du fusible et par conséquent la détérioration de la résistance : cet incident, « **non couvert par la garantie constructeur** », nécessitera impérativement son échange.

L'utilisation du radiateur partiellement rempli d'eau entraînera la coupure du coupe-circuit thermique. Ce dernier maintiendra un fonctionnement alterné tant que le corps de chauffe n'est pas correctement rempli.

Si vous constatez que la partie électrique de votre sèche-serviettes est activée, et que celui-ci ne chauffe plus malgré une marche forcée ou un ordre de la commande à distance, procédez aux manœuvres suivantes :

1) Assurez-vous que votre radiateur est correctement rempli d'eau (voir **paragraphe B**).

2) Appuyez 2 secondes sur la touche  de la commande à distance (**voir chapitre 5.1**) pour arrêter la fonction électrique de l'appareil pendant 30 à 60 minutes. Cette opération est nécessaire pour désamorcer la sécurité thermique.

3) Appuyez de nouveau 2 secondes sur la touche  : le radiateur est prêt pour chauffer normalement.

## 4. Mise en service de la commande à distance

### 4.1 Mise en place des piles

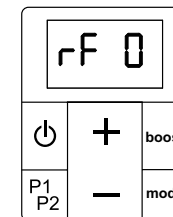
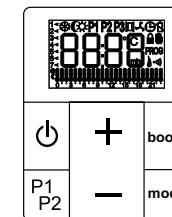
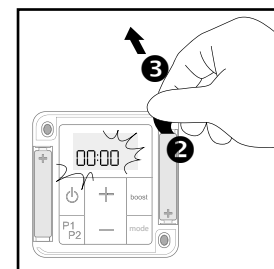
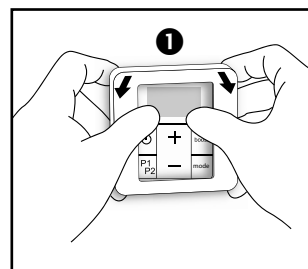

### 4.2 Appairage initial

**Procédure obligatoire lors de la première mise sous tension de l'appareil !**

**Attention à n'appairer qu'un seul appareil et une seule commande à la fois.**

**Lors de l'appairage d'un appareil équipé d'une commande à distance radio-fréquence, il est impératif que tous les autres radiateurs de l'installation soient sous tension.**

#### LED :

Pour faciliter l'accès visuel à la LED, vous pouvez appairer votre appareil avant de le monter au mur ou bien utiliser un petit miroir (comme celui fourni avec cette notice).



Lors de la première mise sous tension de l'appareil, la LED **s'allume en rose fixe** afin de signaler que l'appairage n'a pas encore été effectué (voir **chapitre 4.3**).

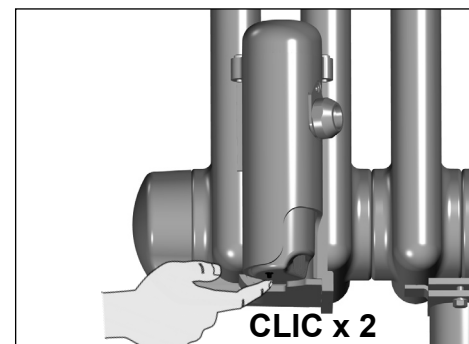
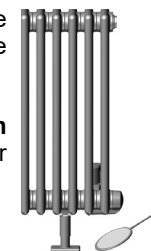

**ATTENTION**  
Le visuel de la LED peut varier suivant le modèle d'appareil (voir page 3 de couverture).

## A) Procédure avec le boîtier récepteur situé sur votre appareil :

Appuyer **deux fois** sur la LED située sur votre appareil (4 secondes max pour réaliser les 2 appuis).

La LED **clignote en rose**.

Vous disposez alors d'**une minute** pour appairer votre appareil avec la commande à distance.

**NOTE :**  
Les opérations A et B peuvent être réalisées sans ordre particulier.

## B) Procédure avec la commande à distance :

(si l'écran de la commande est éteint, allumez-le en appuyant sur une touche)

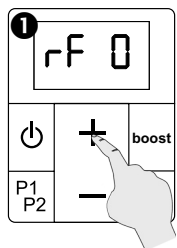

Appuyer **5 secondes** sur la touche **+**.

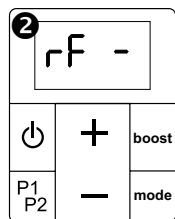

Recherche appareil pendant **une minute**.

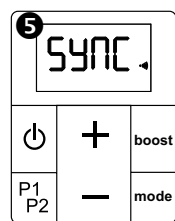
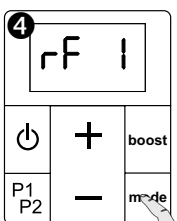
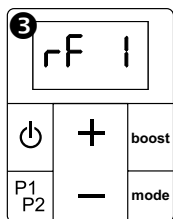

Synchronisation

Appairage terminé. La commande à distance passe en mode Hors-gel. L'icône horloge ⌚ clignotera tant que la date et l'heure n'auront pas été réglées.

En cas d'échec de l'appairage, l'affichage de la commande revient à **rF 0**. Relancez la procédure d'appairage en appuyant **5 secondes** sur la touche **+**. Vérifiez avant que le boîtier récepteur est toujours prêt à être appairé : la LED doit clignoter en rose. Si le radiateur n'est toujours pas appairé à la commande après trois tentatives, il est nécessaire de réinitialiser la commande à distance et le récepteur (voir **chapitre 8.3**).

Une commande à distance déjà appairée ne peut pas l'être à nouveau. En cas de tentative, le récepteur **clignote blanc 3 fois de suite**.



En cas d'éloignement trop important entre l'appareil de chauffage et la commande à distance, l'appareil continuera à fonctionner selon le **dernier mode** envoyé par la commande. Toutefois les changements de mode liés au fonctionnement d'un programme et les boosts manuels se poursuivront normalement. L'appareil reprendra son fonctionnement normal sous quelques secondes lorsque la commande à distance sera à nouveau à portée (**moins de 10 mètres**).

## 4.3 État de la LED (sur le radiateur ou le sèche-serviettes)

ÉTAT	Fixe	Clignote	Éteinte
<b>Vert</b>	Mode Éco		<ul style="list-style-type: none"> <li>• Veille</li> <li>• Hors tension</li> <li>• Arrêt (fil pilote)</li> <li>• Arrêt délestage (fil pilote)</li> </ul>
<b>Rouge</b>	Mode Confort	Boost	
<b>Bleu</b>	Mode Hors-gel / Délestage (fil pilote)	Fenêtre ouverte détectée	
<b>Jaune</b>	Dérogation de T°	(+ séquence de couleurs) Erreur : contacter le service SAV	
<b>Rose</b>	Erreur d'appairage / Appareil non appairé	Appairage en cours	

## 4.4 Affichages de la commande à distance

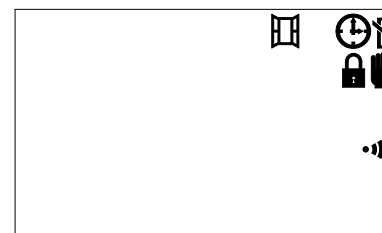
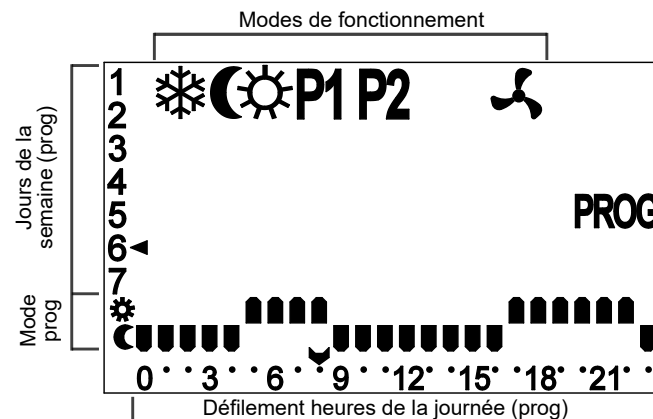

### À NOTER :

Sans appui sur une touche l'éclairage de l'écran s'éteint automatiquement au bout de **5 secondes**.

L'écran se met totalement en veille au bout de **1 minute**.

Cette veille n'impacte pas le fonctionnement de votre radiateur et un appui sur n'importe quelle touche réactivera l'éclairage.

**L'écran doit être allumé pour que l'appui sur une touche soit pris en compte** (ex. réglage de la température, d'un paramètre avancé, etc.).



ICÔNE	EXPLICATION
	Fonctionnement en mode Hors-gel
	Fonctionnement en mode Éco
	Fonctionnement en mode Confort
	Fonctionnement en mode programmé
	Boost manuel ou programmé
	Fenêtre ouverte détectée (l'icône clignote)
	Réglage de l'heure nécessaire
	Indicateur d'usure des piles
	Verrouillage interface
	Indicateur de dérogation
	Programmation en cours
	Témoin de connexion entre la commande à distance et le boîtier récepteur
	Programme en mode Confort Programme en mode Éco
	Heure en cours (programme)

COMBINAISON DE TOUCHES	FONCTION
- & mode	Verrouillage des touches (voir <i>chapitre 5.1</i> )
P1P2 & boost	Réglage du boost programmé (voir <i>chapitre 6</i> )
P1P2 & +	Réglage du programme P1 (voir <i>chapitre 7</i> )
P1P2 & -	Réglage du programme P2 (voir <i>chapitre 7</i> )
P1P2 & mode (avec la commande à distance éteinte)	Accès au paramétrage avancé (voir <i>chapitre 5.3</i> )

## 4.5 Réglage de l'heure et du jour

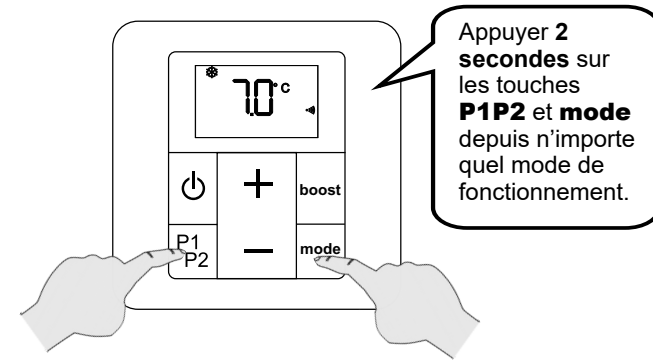

L'heure s'affiche (00:00 au démarrage). Un appui prolongé sur les touches + ou - vous permet d'accélérer ce réglage. Durant la phase de réglage, un appui sur P1P2 permet un retour à l'écran précédent.

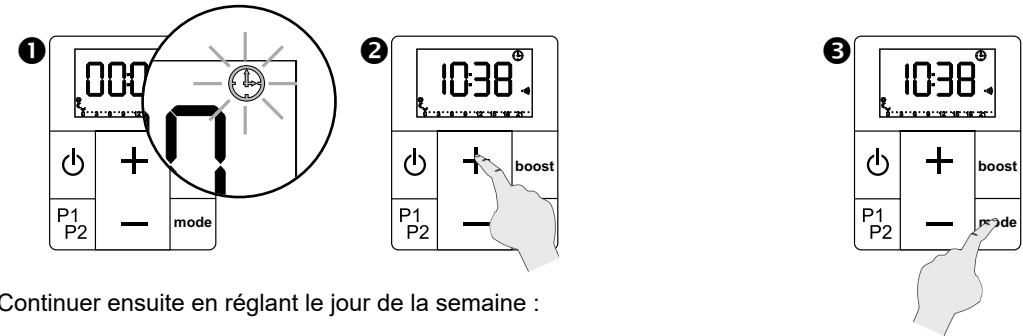

Continuer ensuite en réglant le jour de la semaine :

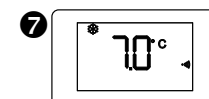
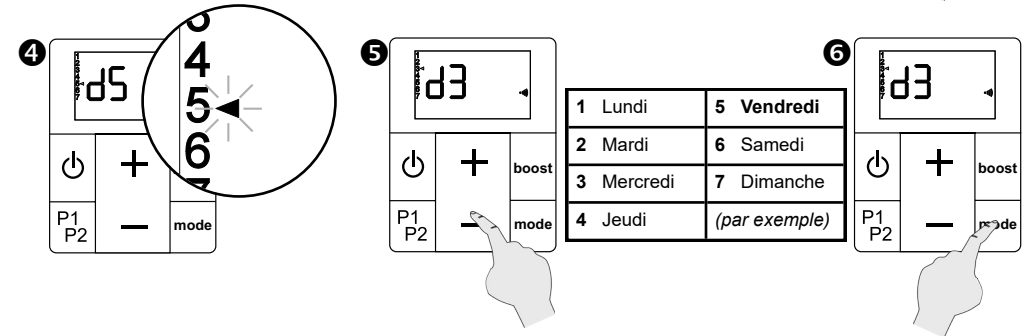

L'heure et le jour sont maintenant enregistrés.

**NOTE :**  
La mise à l'heure de la commande à distance peut être effectuée à tout moment.

# 5. Utilisation de la commande à distance

## 5.1 Manipulation de la commande à distance

### MARCHE / ARRÊT

**2 secondes**

- La commande à distance **s'allume** : elle émet un **signal sonore**.
- La commande à distance **s'éteint** : elle émet **deux signaux sonores**. L'écran OFF s'affiche.

**!** Lorsque la commande à distance s'éteint, cela entraîne la mise à l'arrêt du radiateur ou du sèche-serviettes.

**!** Votre commande à distance ne peut piloter qu'un seul appareil.

## 5.2 Choix du mode de fonctionnement

**5 modes de fonctionnement de base** : Hors-gel, Éco, Confort, programmes P1 & P2

### MODE HORS-GEL

**Recommandé en cas d'absence prolongée de plus de 24 heures.**

Votre appareil est réglé pour garantir une température minimum de **7°C** dans votre pièce, cela vous permet d'éviter tout risque de gel. Cette température n'est pas modifiable par l'utilisateur.

**La LED de votre boîtier récepteur s'allume en bleu.**

### MODE ÉCO

**Recommandé en cas d'inoccupation de la pièce supérieure à 2 heures.**

Le mode économique peut fonctionner de **2 façons** différentes :

- soit la température éco est **associée** à la température de Confort ;
- soit la température éco est **dissociée** (indépendante).

Voir page suivante pour le détail de chaque fonctionnement. Voir le **chapitre 5.3** Paramétrage avancé pour **associer** ou **dissocier** la température Éco de la température Confort.

**!** **ATTENTION** : Par défaut votre appareil fonctionne en mode **éco associé**.

**La LED de votre boîtier récepteur s'allume en vert.**

### VERROUILLAGE DE L'INTERFACE (protection enfants)

La modification du mode de fonctionnement ou de la température de consigne devient impossible. De même il sera impossible de déclencher un boost manuel.

**Appui 5 secondes sur - et mode**

**REMARQUE :** Les changements de modes émis par une centrale fil pilote (non fournie avec votre appareil) ne seront pas désactivés par cette fonction.

## MODE ÉCO (suite)

### A) Fonctionnement Éco associé

Le mode éco (économique) associé permet un abaissement de la température de **3,5°C** par rapport à la température définie dans le mode Confort.

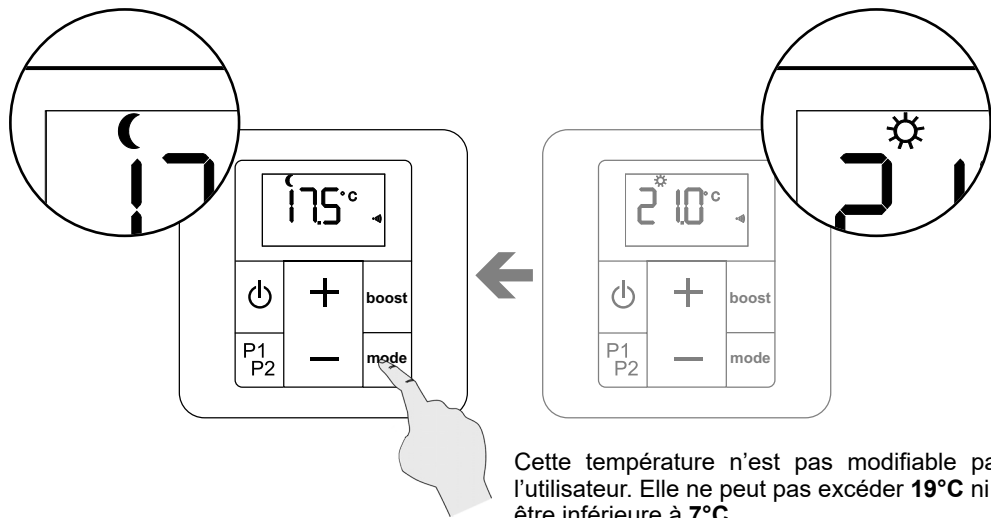

Cette température n'est pas modifiable par l'utilisateur. Elle ne peut pas excéder **19°C** ni être inférieure à **7°C**.

### B) Fonctionnement Éco dissocié

Vous pouvez choisir de dissocier la température du mode Éco de celle du mode Confort (voir **chapitre 5.3** paramètre 2). Vous pourrez alors choisir la température dans la pièce lorsque l'appareil fonctionne en mode Éco.

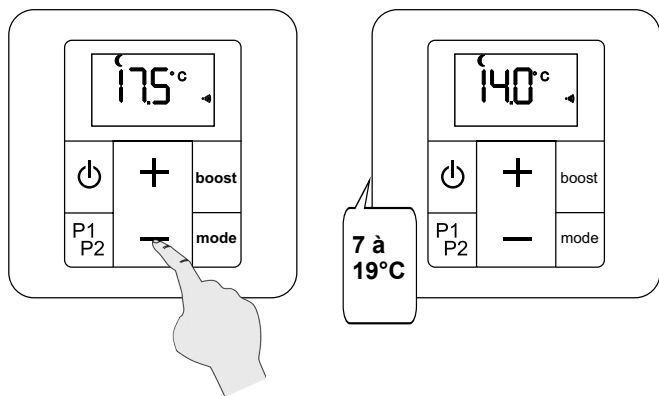

La température éco dissociée que vous choisirez ne peut pas présenter moins de **1°** d'écart avec la température définie en mode Confort (ex. : votre température **Éco** ne pourra pas être supérieure à **18°C** si votre température de **Confort** est réglée sur **19°C**). Sans réglage de votre part, la température Éco dissociée prend la valeur par défaut de **15,5°C**.

## MODE CONFORT

**Recommandé en cas d'occupation de la pièce.**

La température de consigne peut être ajustée de **7 à 28°C** par intervalles de **0,5°C**.

**La LED de votre boîtier récepteur s'allume en rouge.**

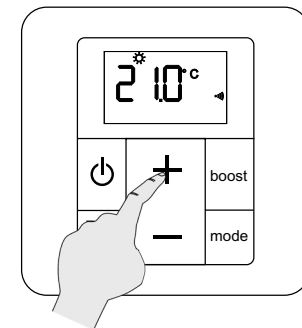

## PROGRAMMES P1 ET P2

### Programmes préenregistrés

La commande à distance de votre appareil inclut deux programmes journaliers P1 et P2. Ceux-ci sont basés sur des scénarios d'occupation de la pièce différents (passage de votre appareil du mode Confort au mode Éco en fonction de l'heure).

La LED de votre boîtier récepteur s'allumera de la couleur correspondant au mode de fonctionnement en cours (voir **chapitre 4.2**).

**P1** correspond à un besoin de chauffe de votre pièce de 5 à 9H puis de 17 à 23H (ex. journée de travail).

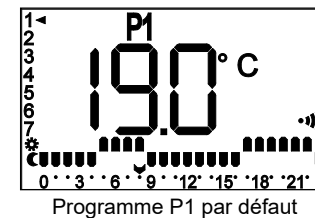

**P2** correspond à un besoin de chauffe de votre pièce de 5 à 9H, de 12 à 14H et de 17 à 23H (ex. journée de travail avec passage au domicile le midi).

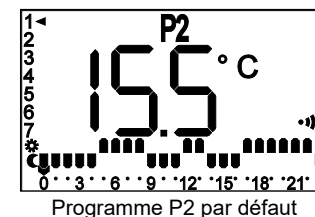

### À NOTER :

Vous pouvez aussi personnaliser le fonctionnement détaillé des programmes P1 et P2 (voir **chapitre 7**).

## DÉROGATION DE TEMPÉRATURE

Dans les modes de fonctionnement programmés de votre appareil (P1 ou P2) il est possible de déroger temporairement au fonctionnement de votre appareil en modifiant le niveau de température de consigne.

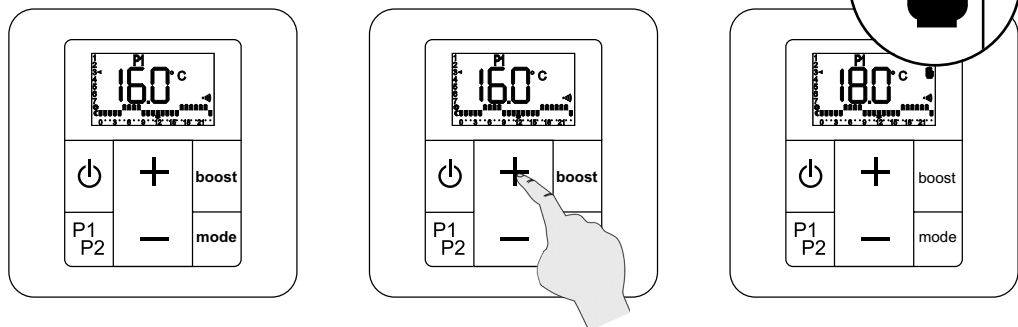

La LED de votre boîtier récepteur s'allume en jaune fixe.

Cette dérogation est annulée dès qu'il y a un changement d'état du programme (éco / confort) ou un nouvel appui sur la touche **mode**.

## COMMANDE PAR FIL PILOTE

Votre appareil est équipé d'un fil pilote, vous pouvez donc gérer celui-ci à partir de votre centrale (voir raccordement **chapitre 2.2**).



### ATTENTION :

Par défaut votre appareil est configuré pour le **mode fil pilote**.

La centrale fil pilote pourra prendre le contrôle de votre appareil **uniquement** lorsque celui-ci est placé en **mode Confort**.

Voir le **chapitre 5.3** Paramétrage avancé (paramètre 3) pour désactiver ou activer le mode fil pilote.

Reportez-vous à la notice d'utilisation de votre centrale concernant l'utilisation de celle-ci.

La LED de votre boîtier récepteur s'allumera dans la couleur correspondant au mode de fonctionnement envoyé par la centrale (voir **chapitre 4.2**).

La commande à distance fera clignoter l'icône correspondant au mode de fonctionnement envoyé par la centrale.

Exemple : la centrale envoie un ordre de mode Éco →

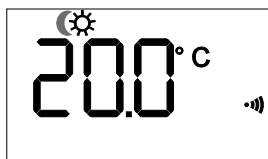

## COMMANDE PAR FIL PILOTE (suite)



Lorsque votre installation est équipée d'un système de délestage connecté sur l'entrée fil pilote, celui-ci peut envoyer à votre appareil un **ordre prioritaire** d'arrêt (la LED de l'appareil s'éteint) ou de mode Hors-gel (la LED de l'appareil s'allume en bleu).

Dans les deux cas l'icône hors-gel s'affichera sur l'écran de votre commande à distance.

Le délestage prendra le pas sur le fonctionnement de votre appareil même si la fonction fil pilote est désactivée dans les paramètres avancés.

### FUNCTIONNEMENT FIL PILOTE :

Icônes (commande à distance)	Couleur LED (boîtier récepteur)	Ordre envoyé (centrale)	Fonction boost
	Rouge	Confort	Disponible
	Vert	Confort -1°	Disponible
	Vert	Confort -2°	Disponible
	Vert	Éco	Disponible
	Bleu	Hors-gel (dans tous les modes de fonctionnement de l'appareil)	Disponible
	Éteinte	Arrêt (dans tous les modes de fonctionnement de l'appareil)	Indisponible

### 5.3 Paramétrage avancé de la commande à distance



#### ATTENTION !

L'accès au paramétrage se fait uniquement lorsque la commande à distance est éteinte.

Certains paramètres de votre commande à distance sont ajustables en fonction de votre utilisation.

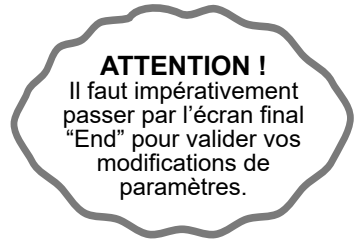
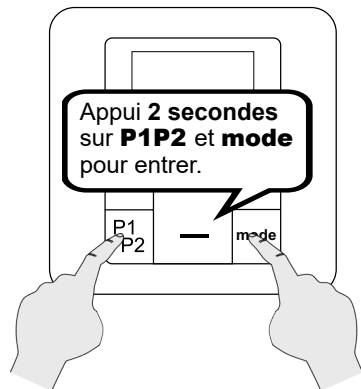
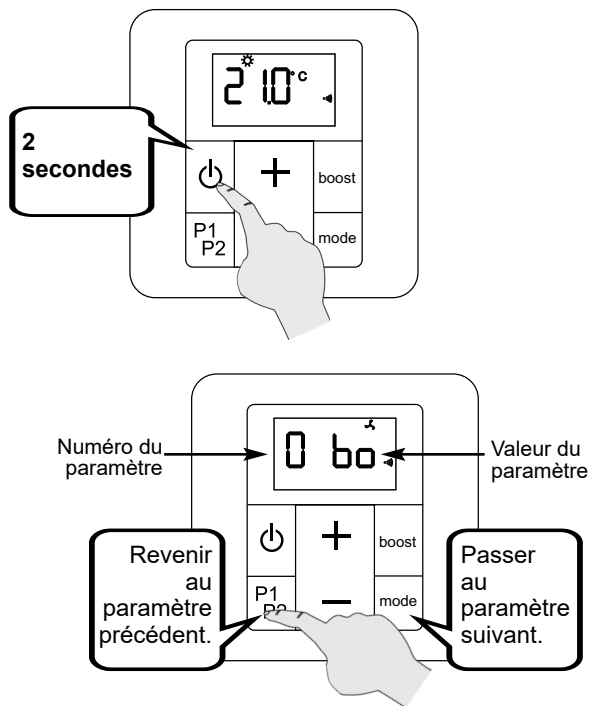

N°	Paramètre	Description	Valeur par défaut	Réglage
0	Durée de la marche forcée (Boost)	Réglable de 15 à 120 minutes par pas de 15 minutes	60	Appui sur touche + ou -
1	Détection d'ouverture fenêtre	Valeur 0 (fonction désactivée) ou 1 (fonction activée)	1	Appui sur touche + ou -
2	Température éco	Valeur 0 (température éco dissociée) ou 1 (température éco associée : T° de confort moins 3,5°)	1	Appui sur touche + ou -

N°	Paramètre	Description	Valeur par défaut	Réglage
3	Fil pilote	Valeur 0 (fil pilote désactivé) ou 1 (fil pilote activé)	1	Appui sur touche + ou -
4	Étalonnage température ambiante	Réglable de -5,0°C à 5,0°C par intervalles de 0,5°C	0.0	Appui sur touche + ou -
5	Choix de la sonde de mesure de température	Valeur 1 (boîtier récepteur) ou 2 (commande à distance) Voir chapitre 5.4	1 ou 2	Appui sur touche + ou -
6	Aucun		-	
7	Réappairage radio-fréquence	Valeur 0 (commande désappairée) ou 1 (commande appairée)	rF0 ou rF1	Appui sur touche + ou - pour réappairer un appareil <b>précédemment appairé</b> qui a perdu la liaison.
8	Affichage par défaut	Valeur 0 (heure) ou 1 (température de consigne)	1	Appui sur touche + ou -
9	Affichage numéro de version et réinitialisation (désappairage)	<b>Retour aux paramètres usine.</b> <b>Attention !</b> Tous vos réglages ainsi que l'appairage seront supprimés. Si la commande à distance était appairée avant le reset, le boîtier récepteur sera lui aussi réinitialisé.	x.xx	Appui <b>10 secondes</b> sur touche + pour réinitialiser.
End	Affichage sortie du paramétrage	Sortie du menu de paramétrage		Appui court sur <b>mode</b> ou pendant <b>2 secondes</b> sur



Après **une minute** sans appui sur une touche, la commande à distance sortira automatiquement des paramètres avancés et s'éteindra.

## 5.4 Choix de la sonde de mesure de température

La mesure de la température de votre pièce peut être effectuée soit par le boîtier récepteur situé sous votre appareil, soit par la commande à distance.

Le choix de sonde par défaut sera différent suivant le type d'appareil que vous avez acheté.



Par défaut les appareils labellisés **NF Électricité Performance** utilisent la sonde située sur le boîtier récepteur. Il est **fortement déconseillé** de modifier ce réglage qui assure une régulation optimale et conforme à ce label par votre appareil.

Dans tous les cas, une mesure de la température ambiante depuis la commande à distance permettra une meilleure appréciation de la température réelle de votre pièce. Pour une mesure efficace de la température, éviter les rebords de fenêtre (ou tout autre endroit favorable aux déperditions de chaleur) et la proximité des portes et radiateurs.

Vous pouvez choisir votre option préférée de mesure de la température ambiante depuis le **paramètre 5** des Paramètres avancés (voir **chapitre 5.3**).

Si vous constatez un écart entre la température que vous avez programmée sur votre commande à distance et la température mesurée dans votre pièce, il s'agit d'une alternative intéressante à l'étalonnage de la mesure de température (**chapitre 5.5**).

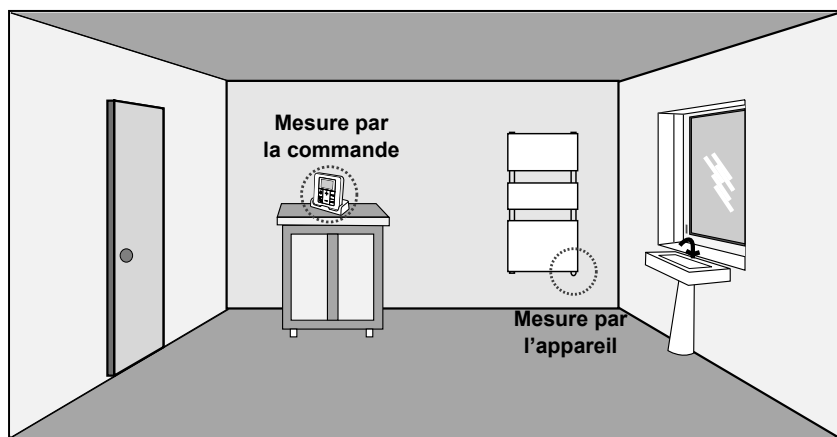

Si vous choisissez de mesurer la température à partir de la commande à distance et que celle-ci tombe en panne (panne électronique ou piles usagées), votre appareil se mettra en défaut sonde (LED jaune, voir **chapitre 8.3**).

Par ailleurs la durée de vie des piles sera réduite par l'utilisation de la sonde de la commande à distance.



Si vous possédez un radiateur muni d'un tiroir de rangement pour la commande à distance, ne **JAMAIS** placer la commande dans le tiroir si c'est elle qui mesure la température de votre pièce.

De même, une commande à distance fixée au mur ne mesurera pas correctement la température de la pièce.



En cas de réinitialisation de la commande à distance (voir **chapitre 5.3, paramètre 9**), la sonde active par défaut reviendra au réglage de sortie d'usine.

## 5.5 Étalonnage de la température de consigne

Si vous observez après plusieurs jours de fonctionnement de votre appareil un écart entre la température constatée dans votre pièce et la température programmée sur l'appareil, vous pouvez étalonner votre appareil par intervalles de 0,5°C.

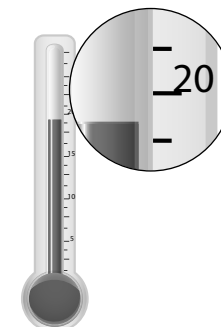
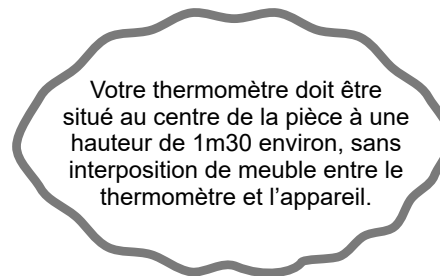
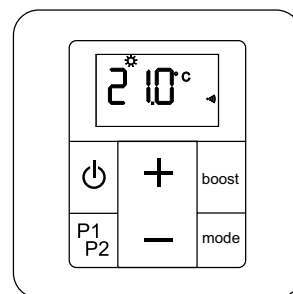

Accédez aux paramètres avancés (voir **chapitre 5.3**). Appuyez plusieurs fois sur la touche **mode** pour atteindre le paramètre 4.

Si la mesure de température ambiante diffère de la température de consigne de votre appareil, appuyez sur les touches - ou + pour les faire correspondre.

Vous pouvez étalonner votre mesure de température jusqu'à +/- 5°C.

Pour quitter le paramétrage avancé, appuyez plusieurs fois sur la touche **mode** jusqu'à l'arrêt de la commande à distance.



L'étalonnage concerne les deux sondes de mesure de température (voir **chapitre 5.4**). En cas de changement de sonde active, l'étalonnage défini sur la commande à distance continuera de s'appliquer.

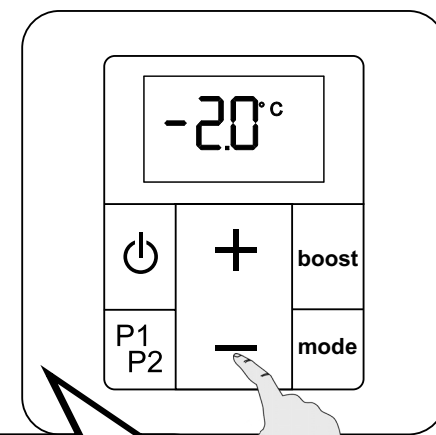
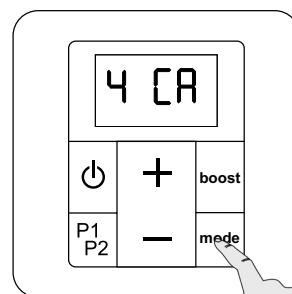

### EXEMPLE :

Vous mesurez 19°C dans votre pièce alors que la température de consigne réglée sur votre commande à distance est de 21°C. Lorsque vous êtes dans le paramètre 4 appuyez sur la touche - jusqu'à ce que la commande affiche -2°C (soit  $21-2=19$ °C).

## 5.6 Détection d'ouverture / fermeture fenêtre

Votre appareil peut détecter une chute de température significative liée, par exemple, à l'ouverture prolongée d'une fenêtre en hiver. Il adapte alors son fonctionnement automatiquement afin de vous faire réaliser des économies d'énergie.

Par défaut la fonction Détection d'ouverture / fermeture fenêtre est **activée** sur votre commande à distance. Pour désactiver celle-ci, modifiez le paramètre avancé correspondant (voir **chapitre 5.3**, paramètre 1).

**IMPORTANT** Afin de profiter au mieux de cette fonction, votre appareil doit être positionné près de l'ouvrant sans interposition d'un meuble ou d'un quelconque objet.

La qualité de la détection d'ouverture / fermeture de fenêtre dépendra de nombreux facteurs tels que l'emplacement de l'appareil, la rapidité de la chute / remontée de température dans la pièce, le type de fenêtre, etc.

**IMPORTANT** La mesure de la température de la pièce est réalisée au niveau de l'appareil.

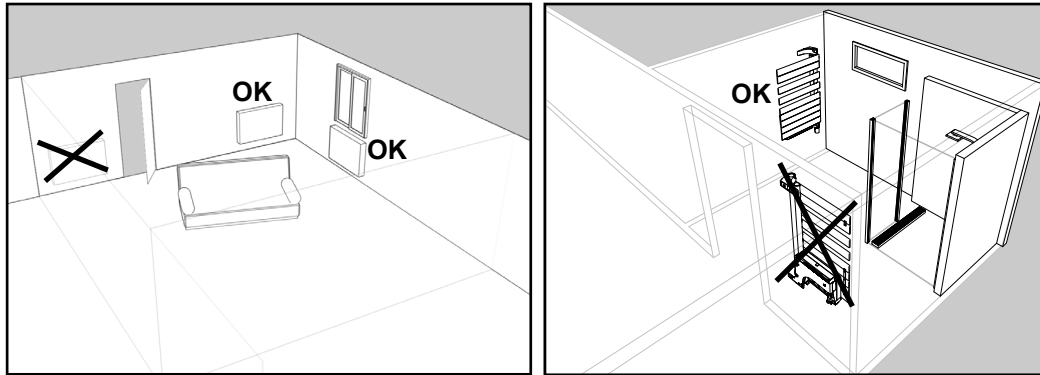

Après avoir ouvert une fenêtre, votre appareil devrait détecter la baisse de température liée à celle-ci dans un délai raisonnable. Il va alors adapter son mode de fonctionnement en passant automatiquement en température hors-gel (7°C).

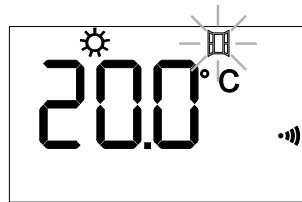

Tant que l'ouverture de fenêtre est détectée, votre appareil fait clignoter l'icône  associée à la fonction.

Lorsque la température de votre pièce remonte suite à la fermeture de la fenêtre, l'appareil doit dans un délai raisonnable reprendre le fonctionnement qu'il avait avant le déclenchement de la détection (par exemple le mode Confort).



**Le lancement ou l'arrêt d'un boost** (manuel ou programmé), de même qu'un **changement de mode de fonctionnement**, mettent en pause pendant **60 minutes** la fonction de détection d'ouverture / fermeture de fenêtre, le temps que la température de la pièce se stabilise.

## 6. Boost chauffage (marche forcée)

Cette fonction permet un **supplément de chaleur** au moment choisi. Lorsqu'elle est activée l'appareil fonctionne à pleine puissance, sans tenir compte de la température de consigne réglée sur la commande à distance.

La durée de fonctionnement est de **2 heures maximum** ; elle peut être interrompue à tout moment.

**La LED de votre boîtier récepteur clignote en rouge durant un boost.**

La fonction marche forcée peut être activée de 2 manières :

- marche forcée **manuelle**
- marche forcée **programmée**

### UTILISATION DU BOOST MANUEL

Par défaut la durée de votre marche forcée manuelle est de **60 minutes**.

La durée de la marche forcée s'affiche.

Diminue la durée de la marche forcée par intervalles de **15 minutes**.

Augmente la durée de la marche forcée par intervalles de **15 minutes** (durée totale maximum de 120 minutes).

## UTILISATION DU BOOST MANUEL (suite)

La durée prévue pour le boost est terminée. L'appareil revient à son fonctionnement normal.

Sortie de boost manuel anticipée.

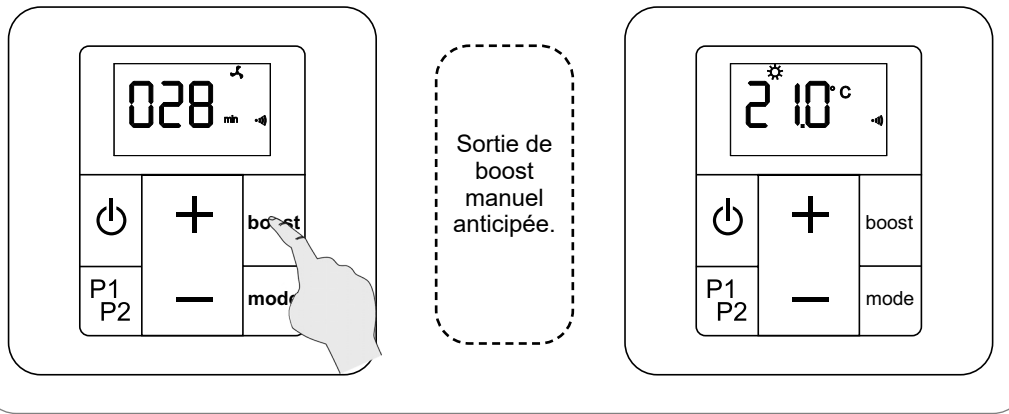
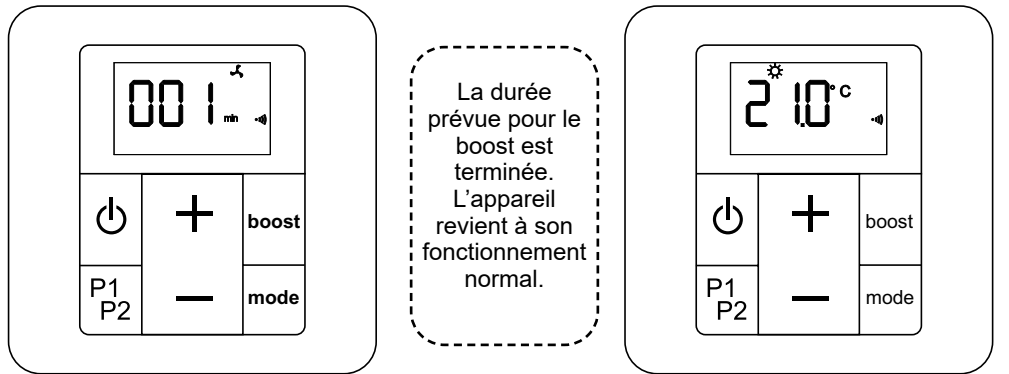

## UTILISATION DU BOOST PROGRAMMÉ

Cette fonction permet de programmer l'heure de démarrage de la marche forcée afin qu'elle se déclenche **automatiquement** tous les jours à la même heure (si le programme est activé). **Cette marche forcée fonctionnera pendant la durée définie dans les paramètres avancés** (voir **chapitre 5.3** paramètre 0).

La marche forcée se déclenchera pendant les modes Éco, Confort, P1 ou P2 et prendra la main sur le fonctionnement normal de votre appareil.

## RÉGLAGE D'UN BOOST PROGRAMMÉ

Appui long combiné sur **P1P2** et **boost**.

Il est maintenant possible de définir l'heure de démarrage souhaitée.

Programmer l'heure de début du boost journalier (par pas de 15 minutes) en appuyant sur **+** ou **-**.

Validation de l'heure de démarrage et retour au mode de fonctionnement en cours.

Vous pouvez désormais activer votre boost programmé.

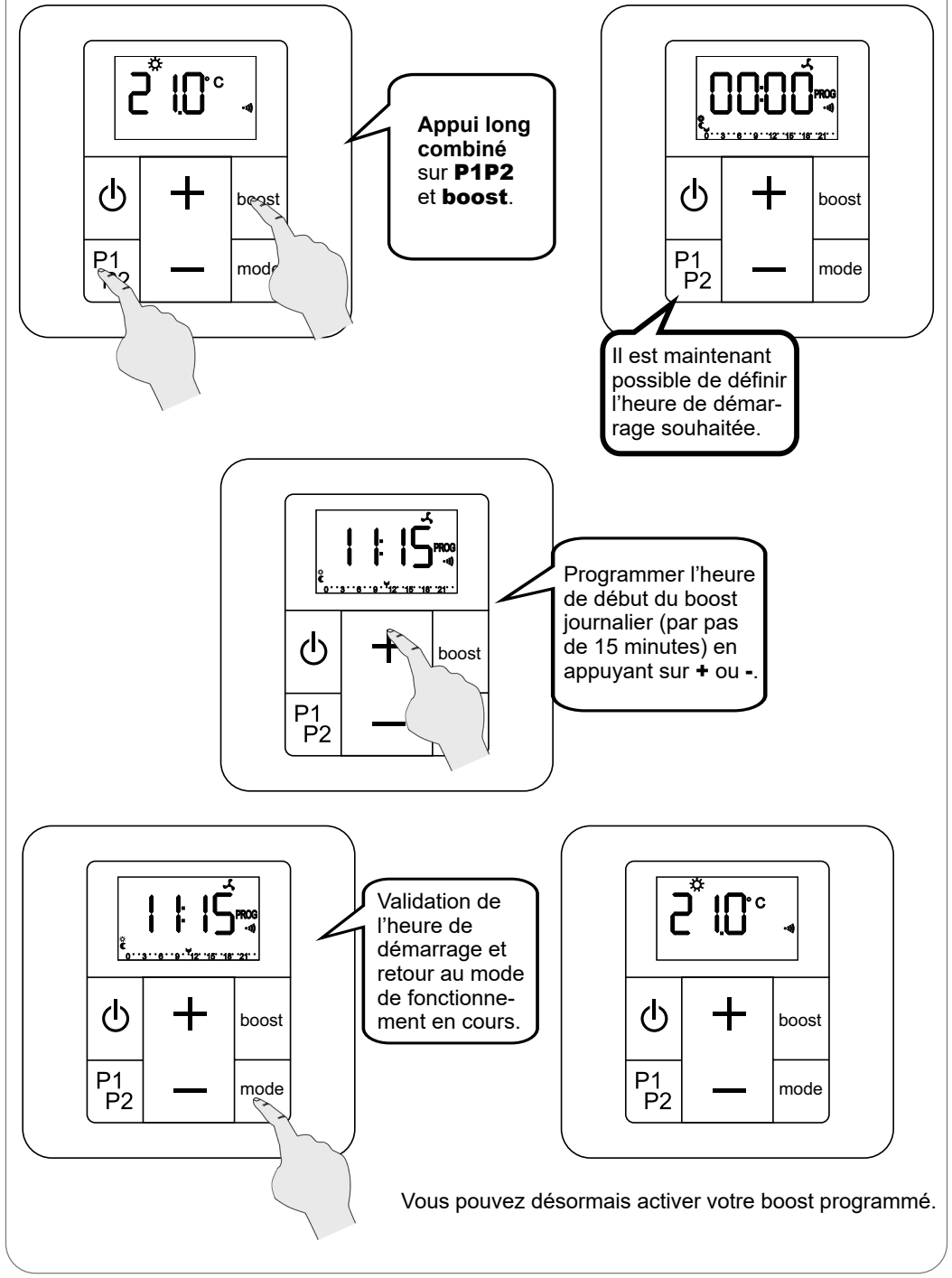



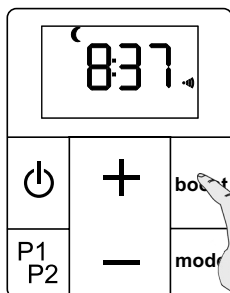

## ACTIVATION ET DÉROULEMENT DU BOOST PROGRAMMÉ

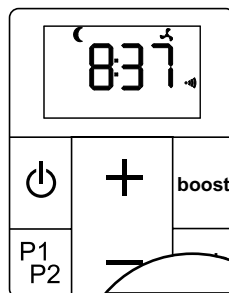

Appui 2 secondes sur la touche **boost**



L'icône  s'affiche afin de signaler l'activation du programme.

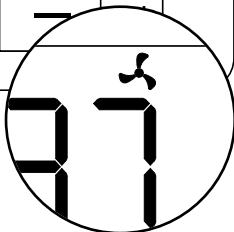

**ATTENTION !**  
Le boost programmé ne sera pas activé si vous n'avez pas défini au préalable une heure de démarrage (voir *page précédente*).

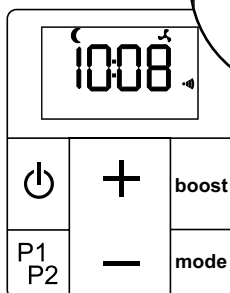

L'icône est affichée. Le programme est activé et en attente.

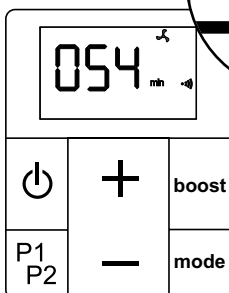
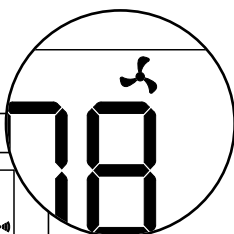

L'heure de déclenchement est atteinte, le boost démarre. L'icône  clignote pendant toute la durée du boost. La durée du boost en cours est affichée.

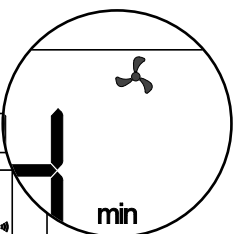

## ACTIVATION ET DÉROULEMENT DU BOOST PROGRAMMÉ (suite)

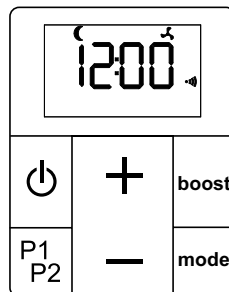

La durée prévue pour le boost est terminée. L'appareil revient à son fonctionnement normal. Le boost redémarrera le lendemain à la même heure tant que le programme reste activé (icône  fixe).

Il est toujours possible de quitter un boost programmé en cours de déroulement en appuyant sur la touche **boost**.

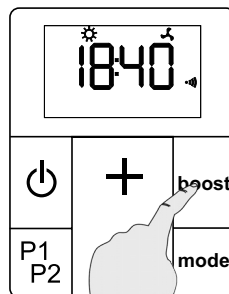

Appui 2 secondes sur la touche **boost**

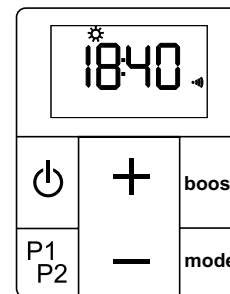

La marche forcée programmée est désactivée. Le boost ne se déclenchera pas automatiquement le jour suivant.

**Rappel :**  
Le temps total de fonctionnement en continu du boost ne peut excéder **2 heures** (soit 120 minutes).

**Rappel :**  
Il faut obligatoirement régler l'heure de démarrage pour pouvoir activer la marche forcée automatique (voir *chapitre 4*).

# 7. Réglage d'un programme P1 et/ou P2

La commande à distance de votre appareil inclut deux programmes journaliers P1 et P2 que vous pouvez adapter à vos besoins.  
 Pour chaque heure d'une journée deux modes sont possibles : **CONFORT** ou **ÉCO**. Ce sont les températures précédemment définies pour ces modes qui s'appliqueront (voir **chapitre 5.2**).



### ATTENTION !

Vos programmes P1 et P2 ne peuvent comporter qu'un **maximum de 10 changements** de mode par jour (de Confort vers Éco ou d'Éco vers Confort).

### ACCÈS À LA PROGRAMMATION

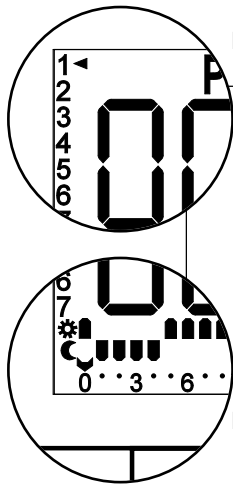
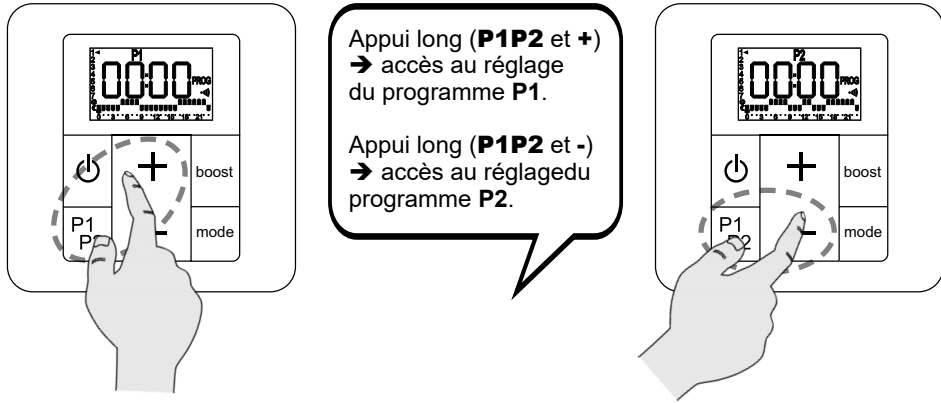

Indicateur de jour à programmer

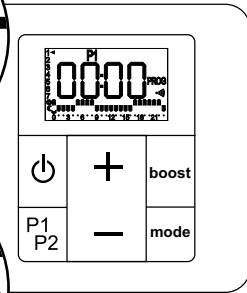

Indicateur d'heure à programmer

Position de départ :  
 jour 1, heure 0

### RÉGLAGE DE CHAQUE HEURE DE LA JOURNÉE

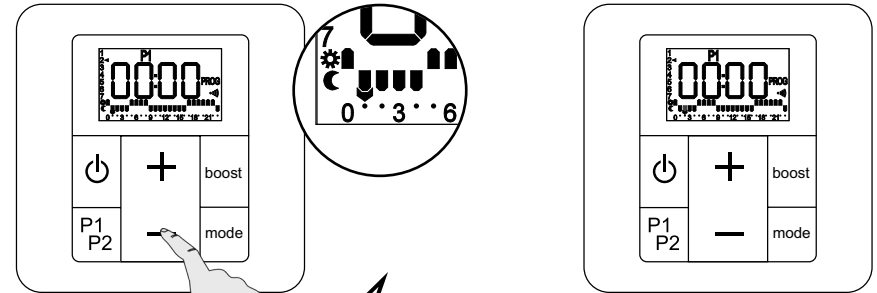
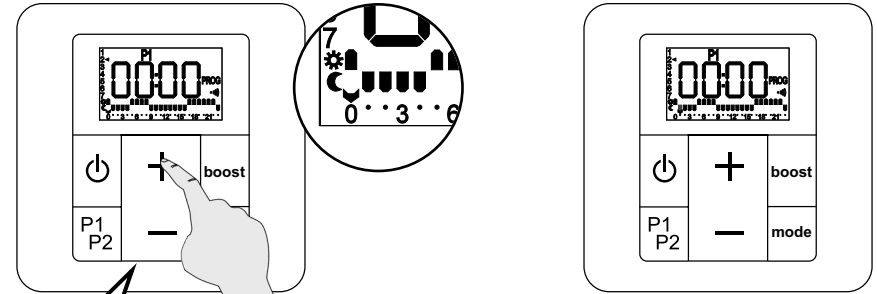

Après avoir sélectionné le mode de fonctionnement de la dernière heure d'une journée, la programmation passe automatiquement à la première heure du jour suivant.

### PASSAGE MANUEL AU JOUR PRÉCÉDENT

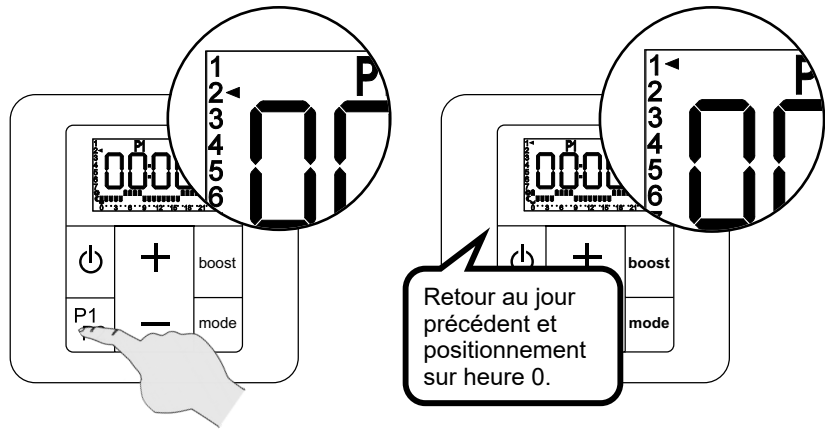

### PASSAGE MANUEL AU JOUR SUIVANT

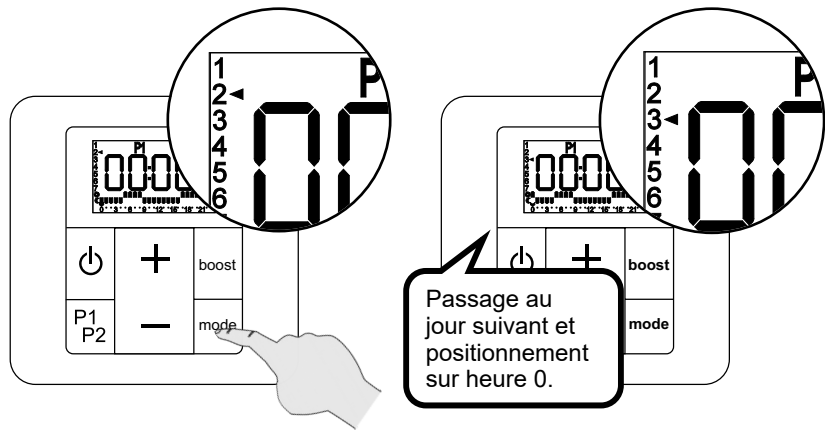

### SORTIE DE PROGRAMMATION (à tout moment)

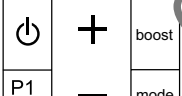
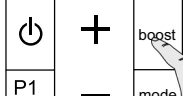
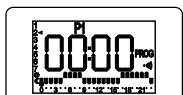

La commande à distance garde en mémoire la programmation effectuée, même en cas de sortie en cours de programmation.

### FUNCTION COPIER / COLLER (aide à la programmation)

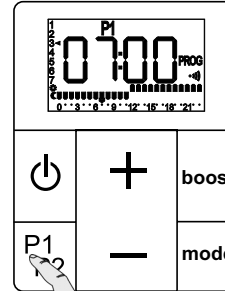
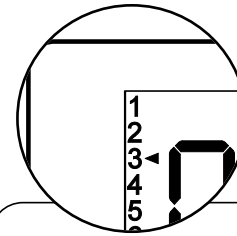

Appui long sur **P1P2** : retour au jour précédent en copiant le programme journalier en cours.

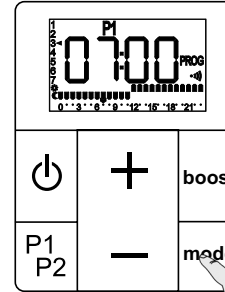
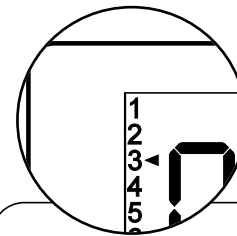
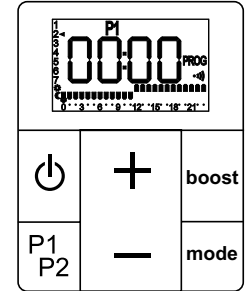
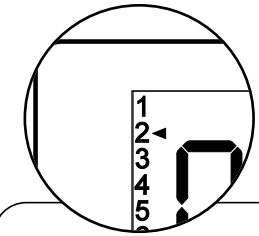

Appui long sur **mode** : passage au jour suivant en copiant le programme journalier en cours.

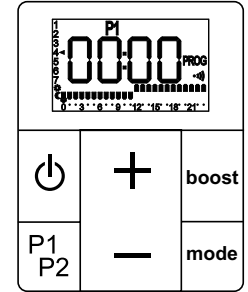
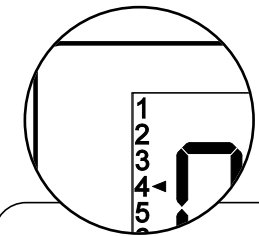

# 8. Conseils d'entretien et de dépannage

## 8.1 Opérations d'entretien courant

Le choix des meilleurs matériaux et la qualité du traitement de surface protègent votre appareil de la corrosion et des chocs.



Pour une durée de service optimale de votre appareil, nous vous recommandons de suivre les conseils suivants :

- Pour l'entretien des parois extérieures (hors parties électriques), n'utilisez pas de produit abrasif ou corrosif mais simplement de l'eau savonneuse tiède.
- Pour le corps du boîtier récepteur et la commande à distance, utilisez un chiffon sec (sans solvant).



## 8.2 Résolution des problèmes

Malgré tout le soin apporté à la fabrication de nos produits, vous pourrez parfois rencontrer des erreurs de fonctionnement faciles à résoudre. Consultez le tableau suivant au moindre problème, vous y trouverez sans doute la solution.

Si toutefois vous ne parvenez pas à résoudre le souci rencontré, veuillez contacter le service S.A.V. de votre fournisseur.

Problème	Diagnostic	Opérations à effectuer
L'appareil ne chauffe pas.	La température de consigne est mal réglée sur la commande à distance.	Vérifier que le réglage de la commande à distance demande bien la mise en chauffe de l'appareil (voir <b>chapitre 5.2</b> ).
	L'appareil mixte n'a pas été correctement rempli d'eau.	Vérifier le remplissage de l'appareil (voir <b>chapitre 3.2</b> ).
	L'appareil est piloté par une centrale de programmation.	Se reporter à la notice du constructeur de la centrale.
	Le délesteur s'est activé et a arrêté la chauffe de l'appareil.	Attendre la fin du délestage.
	L'appareil n'a pas été appairé avec la commande à distance (l'icône  ) ne s'affiche pas sur l'écran de la commande à distance).	Retirer les piles de la commande à distance, attendre quelques secondes, remettre les piles en place et procéder à l'appairage (voir <b>chapitre 4.1</b> ).
	Une fenêtre ouverte a été détectée (l'icône  ) clignote).	Couper la fonction de détection d'ouverture fenêtre (voir <b>chapitre 5.3</b> paramètre 1).
	La LED clignote en jaune + d'autres couleurs : défaut.	Voir tableau <b>page 39</b> .

Problème	Diagnostic	Opérations à effectuer
L'appareil ne fonctionne pas.	Votre appareil n'est pas alimenté.	Vérifier que votre appareil est convenablement connecté et alimenté (voir <b>chapitre 2.2</b> ).
	Votre appareil n'est pas allumé.	Vérifier que la commande à distance est bien allumée (voir <b>chapitre 5.1</b> ). Vérifier que la centrale fil pilote n'envoie pas un ordre d'arrêt pour délestage.
L'appareil continue de chauffer alors qu'une fenêtre est ouverte.	La fonction "Détection de fenêtre" n'est pas activée.	Activer la fonction (voir <b>chapitre 5.3</b> paramètre 1).
	Les conditions de bon fonctionnement de la détection d'ouverture / fermeture fenêtre ne sont pas remplies.	Voir <b>chapitre 5.6</b>
L'appareil ne recommence pas à chauffer alors qu'une fenêtre a été refermée.	Les conditions de bon fonctionnement de la détection d'ouverture / fermeture fenêtre ne sont pas remplies.	Voir <b>chapitre 5.6</b>
La commande à distance n'accepte pas les manipulations.	La commande à distance est verrouillée.	Désactiver le verrouillage des touches (voir <b>chapitre 5.1</b> ).
Problème de communication entre la commande à distance et l'appareil.	Problème de commande à distance et / ou de communication radio-fréquence.	Vérifier la présence de l'icône  (appareil appairé).
		Vérifier que la LED change de couleur selon les ordres envoyés.
		Vérifier que votre appareil n'est pas contrôlé par une centrale fil pilote. Si les vérifications sont positives : retirer les piles de la commande à distance pendant 10 minutes puis remettre en place les piles.
L'appairage a été perdu suite à une panne de courant.	Une réinitialisation de la commande à distance et de l'appareil est nécessaire.	Voir <b>chapitre 8.3</b>
Suite à une panne de courant de moins d'une heure, l'appareil semble avoir perdu ses réglages.	L'appareil retrouvera automatiquement ses réglages sous une heure.	-
L'écran de la commande à distance (stockée dans le tiroir derrière le radiateur) devient noir.	Une chaleur trop intense cause ce noircissement. Il n'impacte en rien sur le fonctionnement de votre commande.	Sortir la commande à distance du tiroir et la laisser reposer à température ambiante jusqu'à ce que l'écran retrouve son aspect normal.

Problème	Diagnostic	Opérations à effectuer
L'indicateur d'usure des piles  de votre commande à distance s'affiche.	Piles en fin de vie.	Changer les piles (voir <b>chapitre 8.4</b> ).
Aucun affichage.	La commande à distance est éteinte.	Appui long sur  .
	Le rétro-éclairage de l'écran de la commande à distance est éteint	Appuyer sur une touche pour le rallumer.
	L'écran de la commande à distance est en veille.	Appuyer sur une touche pour le rallumer.
L'heure clignote.	Réglage de l'heure et de la date non effectué.	Régler l'heure et la date (voir <b>chapitre 4.1</b> ).
L'écran de la commande à distance affiche le message d'erreur E2.	Signale un problème de sonde de température sur l'appareil.	Couper l'alimentation de l'appareil et attendre son refroidissement complet. Vérifier qu'il n'est pas couvert ou trop près d'un meuble avant de le remettre en route. Si E2 s'affiche toujours, contacter votre installateur.
La température de consigne ne correspond pas à la température constatée dans la pièce.	Il y a un décalage dans la mesure effectuée par la sonde de température.	Étalonner votre commande à distance (voir <b>chapitre 5.5</b> ) afin de faire correspondre la température mesurée dans la pièce par l'appareil et celle mesurée par votre thermomètre.
Casse de la commande à distance.	Votre appareil reste bloqué sur le dernier ordre reçu.	<ul style="list-style-type: none"> <li>• Réinitialiser l'appareil en appuyant <b>10 secondes</b> sur la LED. La LED clignote rapidement en rose pour confirmer la réinitialisation.</li> <li>• Votre appareil attend d'être appairé pour chauffer à nouveau.</li> </ul>

### FIL PILOTE

Problème	Diagnostic	Opérations à effectuer
L'appareil ne répond plus aux ordres du fil pilote.	Le fil pilote est peut-être mal branché.	Vérifier la connexion du fil pilote (voir <b>chapitre 2.2</b> ).
	Votre commande à distance n'est plus réglée pour accepter le fonctionnement par fil pilote.	Vérifier que la commande à distance est en mode Confort. Activer la fonction fil pilote sur votre commande à distance (voir <b>chapitre 5.3</b> , paramètre 3).
La température de la pièce ne correspond pas au niveau de température de consigne indiqué sur la commande à distance.	Le fil pilote est peut-être relié à une centrale de programmation qui prend le pas sur la commande à distance (ex. : envoi d'un ordre de mode Éco par la centrale alors que la commande est réglée sur Confort).	Désactiver le fil pilote dans les paramètres avancés (voir <b>chapitre 5.3</b> paramètre 3) pour que la commande à distance conserve le contrôle de votre appareil.

### ALERTES VISUELLES (LED)

Comportement LED	Diagnostic	Opérations à effectuer
Dans tous les cas :	Défaut.	Couper l'alimentation de votre appareil au compteur électrique pendant quelques minutes. S'il ne redémarre pas normalement, voir ci-dessous.
La LED clignote en jaune puis éteinte, etc.	Défaut de sonde d'huile. Peut provenir d'un manque d'eau (appareil mixte).	<ul style="list-style-type: none"> <li>• Intervention nécessaire sur l'appareil. Contacter votre installateur.</li> <li>• Vérifier le niveau d'eau.</li> </ul>
La LED clignote en jaune, puis rose, puis éteinte, etc.	Perte de la liaison commande à distance / récepteur.	Appuyer sur n'importe quelle touche de la commande à distance. Si rien ne se produit, voir ci-dessous.
	Défaut de sonde de mesure de température.	Intervention nécessaire sur l'appareil. Contacter votre installateur.
La LED clignote en jaune, puis rouge, puis blanc, puis éteinte, etc.	Défaut de la radio-fréquence.	Intervention nécessaire sur l'appareil. Contacter votre installateur.
La LED clignote en jaune, puis bleu, puis vert, puis cyan, puis éteinte, etc.	Panne électronique interne.	Intervention nécessaire sur l'appareil (remplacement du boîtier récepteur). Contacter votre installateur.

### 8.3 Réinitialisation complète

En cas de blocage complet de votre appareil ou d'impossibilité d'appairer, il faut réinitialiser l'ensemble du système puis reprendre l'appairage du début (voir **chapitre 4.1**).

#### Réinitialisation commande à distance :

Réinitialiser la commande à distance depuis ses paramètres avancés (voir **chapitre 5.3** paramètre 9).

#### Réinitialisation radiateur / sèche-serviettes :

1) Réinitialiser l'appareil en appuyant **10 secondes** sur la LED. La LED **clignote rapidement** en rose pour confirmer la réinitialisation. Relâcher **immédiatement** dès que ce clignotement rapide se déclenche.

2) Après avoir relâché la LED, celle-ci revient au rose **fixe**.

3) Allumer la commande à distance préalablement réinitialisée et procéder à l'appairage (voir **chapitre 4.1**).



#### ATTENTION !

Si la LED revient au rose fixe après le clignotement rapide alors que vous appuyez encore dessus, la réinitialisation n'a pas eu lieu. Veuillez reprendre à partir de l'étape 1.

Si vous n'arrivez toujours pas à appairer votre appareil, veuillez contacter votre service après-vente.

## 8.4 Remplacement des piles

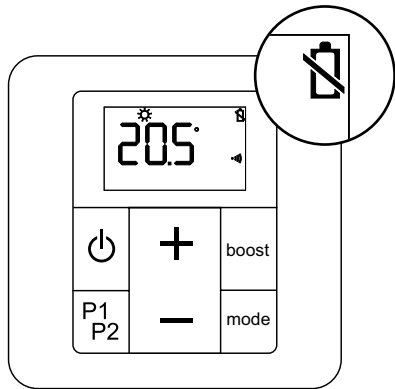

Lorsque le témoin d'usure des piles apparaît, vous disposez de quelques jours pour changer celles-ci (2 piles alcalines 1,5V de type LR03 ou AAA ; l'utilisation de piles rechargeables est déconseillée).

Le rétro-éclairage de l'écran cesse aussi de s'allumer pour signaler le besoin de changer de piles.

Lors d'un remplacement des piles, les paramètres de la commande à distance sont conservés (exemple : programmations P1 et P2), à l'exception du réglage de l'heure et de la date.

Des précautions sont à prendre :

- respecter les polarités +/- ;
- ne pas jeter les piles usagées n'importe où (dans un souci de respect de l'environnement, vous devez rapporter les piles usagées dans un lieu de collecte).

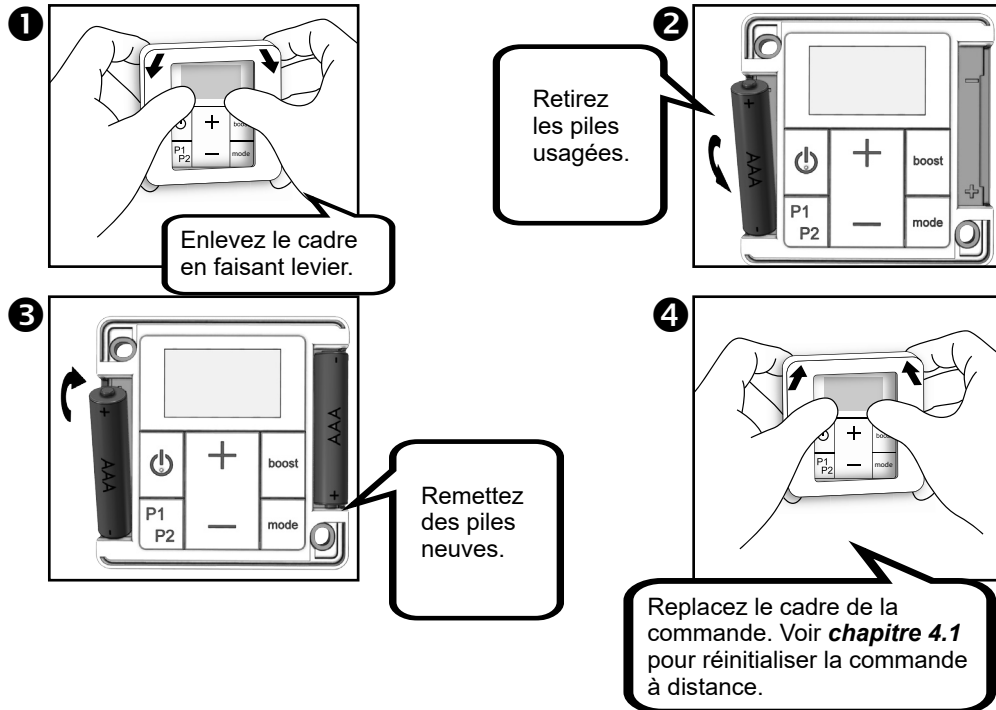

Le réappairage est opéré **automatiquement** lors d'un changement de piles.

Si l'écran affiche tout de même **RF** et que l'icône **•••** clignote, cela signifie que la commande à distance est en train de chercher le récepteur. Si elle ne le trouve toujours pas après plusieurs minutes, procéder à une réinitialisation complète (voir **chapitre 8.3**).

## 9. Services et garantie

### Service après-vente

En cas de non fonctionnement ou de besoin en pièces détachées, contactez votre installateur ou votre revendeur.

Au préalable, pour permettre la bonne compréhension et un traitement rapide du problème, assurez-vous d'avoir bien relevé :

- les éléments figurant sur l'étiquette signalétique de l'appareil (voir **chapitre 2.2**) ;
- la référence commerciale figurant sur votre facture d'achat datée ;
- le numéro de version de la commande à distance (voir **chapitre 5.3**, paramètre 9).

### Garantie

(Voir conditions générales de vente dans le pays concerné)

Votre appareil électrique est garanti 2 ans contre tout défaut de fabrication à compter de la date de livraison.

La garantie sera prise en compte sur présentation du titre d'achat daté. Les frais de transport, de dépose et de pose du radiateur sont exclus de la garantie.

La garantie ne s'applique pas notamment en cas de mise en œuvre, d'installation ou d'entretien non conforme à la norme en vigueur du pays, aux règles de l'art et à la notice d'utilisation.

### Garantie spécifique aux radiateurs sèche-serviettes mixtes

La garantie de votre sèche-serviettes mixte ne s'applique que sous les réserves suivantes :

- l'eau utilisée pour l'alimentation du circuit de chauffage ne doit être ni agressive ni corrosive.
- l'installation ne doit pas comporter de traces de gaz dissous ( $O_2-CO_2$ ), notamment en cas d'utilisation de matériaux perméables au gaz (plancher chauffant).

Pour cela, il est nécessaire d'assurer un dégazage efficace en amont du circulateur et la purge des points hauts de l'installation.



**Traitement des appareils électriques et électroniques en fin de vie.** Ce symbole indique que ce produit ne doit pas être traité avec les déchets ménagers. Il doit être remis à un point de collecte approprié qui se chargera de son recyclage. En s'assurant que ce produit est bien mis au rebut de manière correcte, vous aiderez à prévenir les conséquences négatives potentielles pour l'environnement et la santé humaine.

**Caractéristiques Techniques mesurées et calculées  
conformément au RÈGLEMENT (UE) 2015/1188.**

**Référence(s) du modèle :** xxxxxxxxxxxx/GF, xxxxxxxxxxxx/GFC  
xxxxxxxxxxxxx/GP, xxxxxxxxxxxx/GPC

Caractéristique	Symbole	Valeur	Unité
<b>Puissance thermique</b>			
Puissance thermique nominale	P nom	0,3 à 2,0	kW
Puissance thermique mininale (indicative)	P min	0,0	kW
Puissance thermique maximale continue	P max, c	2,0	kW
<b>Consommation d'électricité auxiliaire</b>			
À la puissance thermique nominale	el max	0,000	kW
À la puissance thermique mininale	el min	0,000	kW
En mode veille	el sb	0,00025	kW
	el sb	0,25	W
<b>Type de contrôle de la puissance thermique / de la température de la pièce</b>			
Caractéristique	Unité	Information complémentaire	
Contrôle électronique de la température de la pièce et programmateur hebdomadaire.	Oui		
<b>Autres options de contrôle</b>			
Contrôle de la température de la pièce, avec détecteur de présence.	Non		
Contrôle de la température de la pièce, avec détecteur de fenêtre ouverte.	Oui		
Option de contrôle à distance.	Non		
Contrôle adaptatif de l'activation.	Non		
Limitation de la durée d'activation.	Non		
Capteur à globe noir.	Non		
<b>Coordonnées de contact</b>	ZEHNDER GROUP Gränichen AG Oberfeldstrasse 2 5722 GRÄNICHEN Switzerland www.zehndergroup.com		
<b>Télécommande Radiofréquence marque ACOVA</b> Réf. 40019086 Modèle : carte PVA-023 Hardware : Rev. 5 Puissance : 10 dBm Emission : de 868,15 MHz à 868,25 MHz Gamme de fonctionnement en température : 0°C +40°C Gamme de fonctionnement en tension : 1,6 V à 3 V			

