

QUELQUES NOTIONS D'HUMIDITÉ

L'air contient toujours une certaine quantité d'eau sous forme de vapeur, qui détermine le degré d'humidité dans une atmosphère.

La capacité de l'air de contenir de la vapeur augmente en fonction de la température. Pour cette raison, dès que la température d'une habitation baisse, la vapeur d'eau contenue dans l'air se condense et devient évidente sur les surfaces plus froides comme les fenêtres, les murs, etc. Le but du déshumidificateur est d'éliminer l'excès d'humidité dans l'air, évitant ainsi les dommages causés par la condensation.

DESCRIPTION/ACCESSOIRES

1. Panneau de commande
2. Hublot de contrôle du niveau d'eau
3. Collecteur de condensat
4. Poignées
5. Grille d'entrée d'air
6. Filtre à poussière
7. Grille de sortie d'air
8. Flexible de vidange qui doit être utilisé à l'arrière de l'appareil
9. Tuyau de la pompe qui doit être utilisé à l'avant de l'appareil
10. Raccord pour la vidange de la pompe (retirez en premier la butée)
11. Roulettes

Les experts ont établi que les conditions environnementales optimales pour notre bien-être et la maison, sont entre 40 % et 60 % d'humidité relative. Même par très basses températures, nous vous recommandons d'avoir un minimum de chauffage dans la maison.

Cela augmentera considérablement la puissance de déshumidification de l'appareil.

Avec le chauffage, la condensation formée par la vapeur d'eau sur les fenêtres et les autres surfaces froides s'évapore dans l'air, qui sera recueillie par le déshumidificateur.

L'air provenant du déshumidificateur est habituellement d'environ 1 °C plus chaud que la température ambiante.

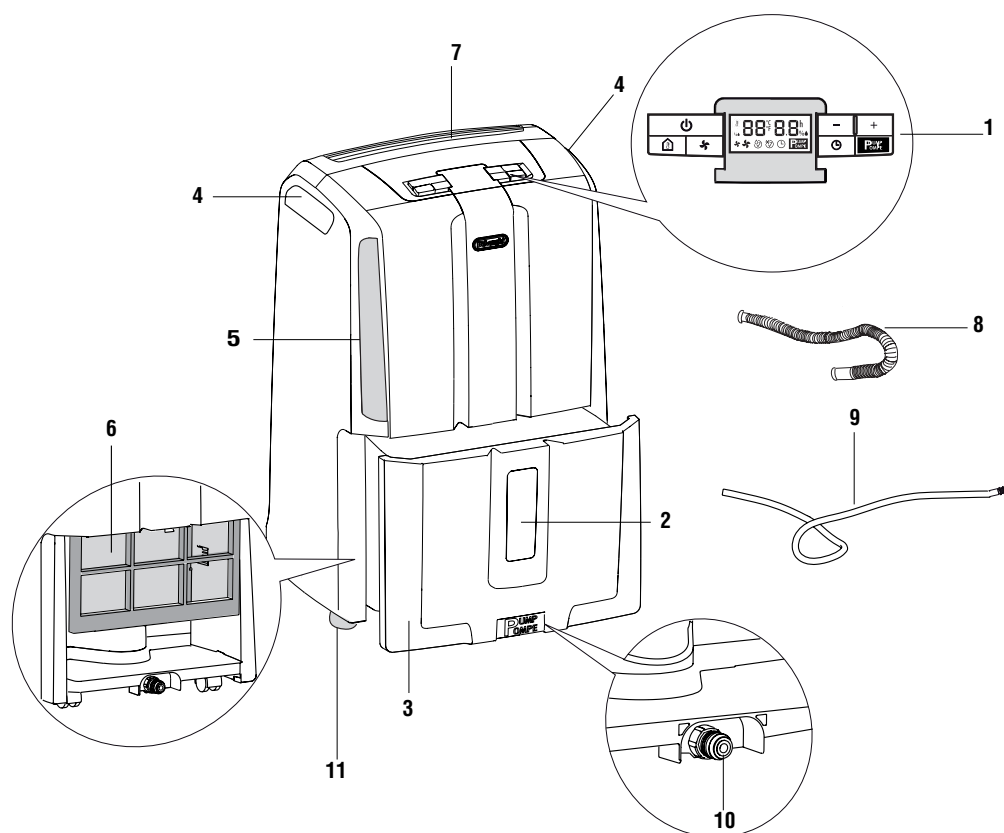

INTRODUCTION

Merci d'avoir choisi un produit De'Longhi.
Prenez quelques minutes pour lire ces consignes.
Ceci évitera de courir des dangers ou d'endommager l'appareil.

Symboles utilisés dans ces consignes

Ces symboles mettent en relief l'importance de ces avertissements. Il est impératif de se conformer à ces avertissements. Le défaut de se conformer pourrait provoquer un choc électrique, des blessures graves, des brûlures, un incendie ou endommager l'appareil.



Danger!

Le défaut de se conformer pourrait provoquer une blessure par choc électrique mettant en danger la vie.



Attention!

Le défaut de se conformer pourrait provoquer des blessures ou endommager l'appareil.



Ce symbole met en relief l'importance des recommandations et des renseignements.

Problèmes et réparations

En cas de panne, essayez de la résoudre en suivant les consignes du Chapitre Dépannage à la page 18.

Si l'appareil doit être réparé, veuillez communiquer avec le Centre de services agréé par le fabricant. Insistez pour avoir des pièces de rechange d'origine.

Les réparations effectuées par un personnel non agréé peuvent s'avérer dangereuses et invalider la garantie.

IMPORTANTES MISES EN GARDE

Consignes de sécurité de base



Danger! L'appareil est électrique, il est par conséquent important que vous respectiez les consignes de sécurité suivantes :

- ne touchez pas l'appareil avec les mains mouillées;
- ne touchez pas la fiche avec les mains mouillées;
- assurez-vous que la prise de courant utilisée soit facile d'accès, pour que vous puissiez débrancher l'appareil, s'il y a lieu;
- débranchez toujours l'appareil en vous servant de la fiche. Ne tirez jamais sur le fil; ceci pourrait l'endommager;
- pour déconnecter complètement l'appareil de l'alimentation électrique, vous devez le débrancher de la prise de secteur;
- si l'appareil est défectueux, n'essayez pas de le réparer vous-même. Coupez l'alimentation, débranchez-le de la prise de secteur et communiquez avec le Centre de services;
- ne déplacez pas l'appareil en tirant sur le cordon d'alimentation;
- ne modifiez ou altérez de quelque façon les caractéristiques de l'appareil pour éviter d'être dangereux;
- si le cordon d'alimentation est endommagé, il doit être remplacé par le fabricant ou un Centre de services agréé pour éviter de prendre des risques;
- n'utilisez pas de cordon prolongateur;
- l'appareil doit être installé conformément aux normes sur les électroménagers en vigueur dans le pays concerné. Cet appareil ne doit pas être utilisé pour la restauration des dommages causés par l'eau dans les propriétés commerciales et résidentielles;
- l'appareil doit être connecté à une mise à la terre efficace. Faites contrôler votre circuit électrique par un électricien agréé.



Danger! Ne laissez pas le matériel d'emballage (sacs en plastique, mousse de polystyrène) à la portée des enfants.



Danger! L'appareil ne doit pas être utilisé par des personnes (y compris les enfants) ayant les capacités physiques, sensorielles ou mentales, réduites, ou qui n'en ont ni l'expérience, ni la connaissance, à moins que ces personnes soient supervisées par quelqu'un qui est responsable de leur sécurité ou qu'elles aient reçu les consignes concernant son utilisation. Supervisez toujours les enfants pour vous assurer qu'ils ne jouent pas avec l'appareil.

CONSERVEZ CES CONSIGNES

CE PRODUIT EST UNIQUEMENT À USAGE DOMESTIQUE

Utilisation appropriée

Cet appareil a été conçu et fabriqué pour un usage domestique uniquement. Utilisez cet appareil conformément aux consignes qui sont décrites dans le présent manuel. Comme avec tout appareil électrique, les consignes couvrent autant que possible toutes les éventualités. La prudence et le bon sens devraient être de mise pour l'installation et le fonctionnement de cet appareil.

Mises en garde générales

- N'installez pas l'appareil dans une pièce contenant du gaz, de l'huile ou du soufre. N'installez pas à proximité de sources de chaleur.
- N'utilisez pas l'appareil sur les surfaces inclinées
- Maintenez l'appareil à une distance minimale de 50 cm des substances inflammables (alcool, etc.) ou des contenants sous pression (par exemple, les générateurs d'aérosol).
- Ne posez pas d'objets lourds ou chauds sur le dessus de l'appareil.
- Transportez toujours l'appareil à la verticale, NON sur le côté. Rappelez-vous de vider le réservoir de condensat avant de déplacer l'appareil. Si l'appareil est transporté sur le côté, vous devez attendre au moins 6 heures avant de l'utiliser (24 heures sont recommandées). Attendez au moins 1 heure avant de mettre en marche l'appareil qui vient d'être transporté.
- Le fluide frigorigène R410A est conforme à la réglementation européenne sur l'environnement.
- Évitez de perforer le circuit frigorigène de l'appareil.

Consignes

Lisez attentivement ces consignes avant d'installer ou d'utiliser l'appareil.

- Conservez ces consignes avec soin. Si vous cédez l'appareil à d'autres personnes, ces consignes devraient leur être également remises.
- Le défaut de se conformer pourrait provoquer des blessures ou endommager l'appareil. Le fabricant ne sera pas tenu responsable des dommages découlant du non-respect de ces consignes.
- Conservez la liste des Centres de services et repérez le Centre le plus proche de votre domicile.

Connexions électriques

Attendez au moins 1 heure avant de remettre en marche l'appareil qui vient d'être transporté.

Avant de brancher l'appareil sur la prise de courant, vérifiez que:

- l'alimentation de secteur correspond à la tension de service indiquée sur la plaque signalétique;
- la prise de courant et le circuit électrique sont appropriés à l'appareil;
- le type de prise de courant correspond à la fiche. Dans le cas contraire, faites remplacer la prise par un électricien agréé;
- la prise de secteur est munie d'une mise à la terre adéquate.

INSTALLATION

Placez l'appareil dans la pièce qui doit être déshumidifiée. Un espace minimal de 61 cm (2 pi) doit être laissé devant le déshumidificateur, de manière à ne pas bloquer la sortie de l'air. Pour une ventilation efficace, un espace d'environ 5-10 cm (2-4 po) devrait être laissé à l'arrière de l'appareil. Le condensat peut être vidangé de deux manières suivantes .

A) Vidange dans le réservoir

Le condensat peut être vidangé directement dans le réservoir. Le réservoir peut être facilement retiré (Fig. 1). Lorsque le réservoir est plein, retirez-le (Fig. 1) et videz-le dans un évier. Lorsque vous aurez terminé, remplacez-le de façon appropriée.

NOTE: Le réservoir doit être placé de façon appropriée. Si vous entendez un bruit intermittent, c'est que le réservoir n'est pas dans la position appropriée.

B) Vidange en continu vers l'extérieur

Si l'appareil doit fonctionner pendant de longues périodes sans que vous puissiez vider régulièrement le réservoir, nous vous recommandons d'utiliser la fonction de vidange en continu.

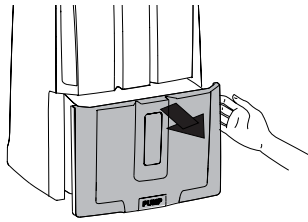

fig. 1

- 1) Retirez le capuchon de vidange en continu **1** en le tournant dans le sens antihoraire, puis retirez la bonde en caoutchouc de la goulotte **2** (Fig. 2).

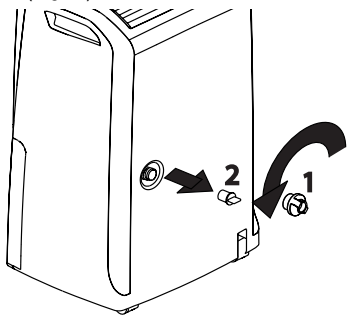

fig. 2

- 2) Insérez le capuchon de vidange **1** dans le flexible de vidange du condensat (**8**) jusqu'à l'extrémité (Fig. 3), puis vissez le capuchon sur la goulotte **2** (Fig. 4).

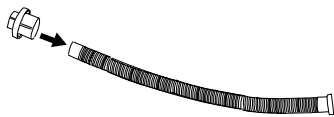

fig. 3

- 3) Assurez-vous que l'extrémité du flexible ne soit pas plus haut que la goulotte (Fig. 3), ou l'eau pourrait demeurer dans le réservoir. Assurez-vous qu'il n'y ait aucune coque dans le flexible (Fig. 5).

i Conservez la bonde en caoutchouc pour fermer la goulotte.

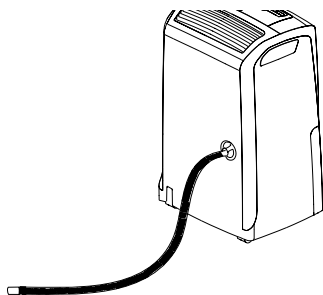

fig. 4

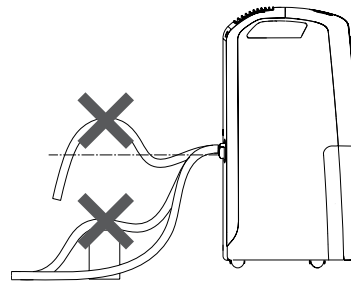

fig. 5

C) Vidange en continu à l'aide de la pompe (uniquement sur les modèles avec pompe)

Le système exclusif de pompe de série lourde permet de retirer jusqu'à 4 m (13,12 pi) de hauteur. Si vous souhaitez que l'eau coule directement vers un drain, connectez le tuyau de vidange du condensat fourni (9) au tuyau de connexion situé sur la partie inférieure avant de l'appareil (vous aurez à retirer en premier la butée étiquetée PUMP) (Fig. 6). Sélectionnez la fonction de déshumidification, puis appuyez sur le bouton PUMP.

Note: si le tuyau de vidange du condensat n'est pas installé et que la pompe est sur ON, le voyant PUMP clignotera. Pour éliminer ce problème :

- vérifiez que le flexible est correctement installé;
- débranchez, puis rebranchez l'appareil.

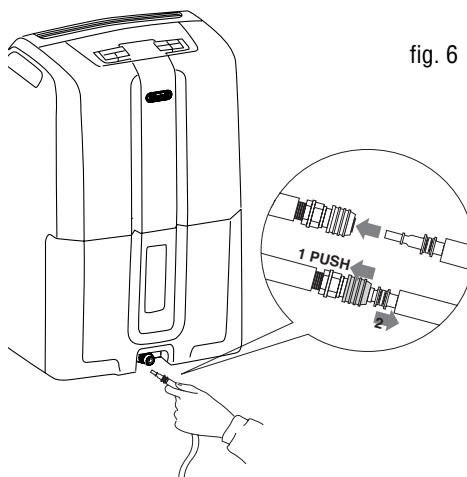
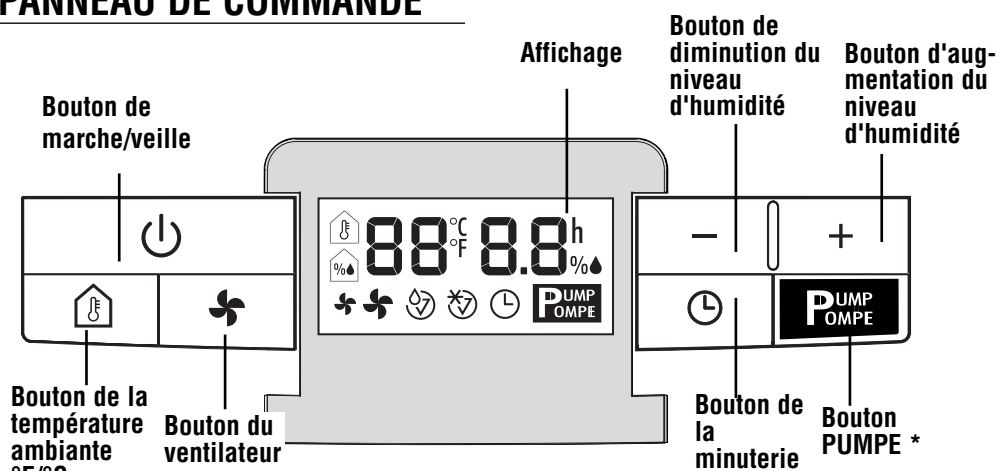

fig. 6

PANNEAU DE COMMANDE



* (uniquement sur certains modèles)

Description des boutons

1 Bouton de marche/veille

Bouton de marche/veille

2 Bouton du ventilateur

Appuyez sur ce bouton pour sélectionner la vitesse du ventilateur (MIN ou MAX).

3 Bouton du thermomètre

Affiche temporairement la température qui est relevée dans la pièce par l'appareil. Si vous appuyez sur le bouton une fois, l'affichage indiquera la température en °F pendant quelques secondes, puis en °C pendant quelques secondes, et l'affichage retourne ensuite au niveau actuel d'humidité dans la pièce. Si vous appuyez sur le bouton plusieurs fois, il défilera les cycles plus rapidement. Note : les températures affichées sont uniquement à titre indicatif.

4 Boutons d'augmentation/de diminution de l'humidité — +

Règle le pourcentage de l'humidité dans la pièce et l'augmente ou le diminue par incrément de 5 %. Ces boutons sont utilisés pour régler le niveau souhaité d'humidité par incrément de 5 %; ils servent également à régler la minuterie. De 0-10, les heures augmentent de 30 minutes et de 10-24, les heures augmentent par incrément d'une (1) heure.

5 Bouton PUMPE

(uniquement sur certains modèles)

Lorsque vous appuyez sur le bouton PUMPE, l'affichage indiquera PUMPE. Si le voyant PUMPE cli-

gnote, ceci signifie que la pompe ne fonctionne pas de façon appropriée.

6 Bouton de la minuterie

Si vous appuyez sur le bouton de la minuterie, l'affichage indiquera l'heure à laquelle vous souhaitez que l'appareil s'arrête ou se mette en marche. Une fois que la minuterie aura été réglée, l'utilisateur ne pourra plus régler le % d'HR.

Affichage

Signification des codes ou des symboles qui peuvent s'afficher.

-- -- Indique que l'appareil est en veille.

Voyant d'avertissement du réservoir

Si le réservoir d'eau est plein, placé incorrectement ou n'y est pas, le voyant d'avertissement du réservoir commencera à clignoter. Une alarme se fera entendre jusqu'à ce que le réservoir soit vidé ou correctement placé.



Symbole d'indication du dégivrage

Avec une température ambiante de moins de 15 °C (59 °F), l'appareil effectue les cycles de dégivrage. Lorsque l'appareil est en dégivrage, le symbole de dégivrage s'allume et demeure allumé jusqu'à ce que le dégivrage soit complété. Ce symbole sera également affiché si l'appareil est allumé immédiatement après avoir été éteint. 3 minutes seront nécessaires pour que l'appareil fonctionne de nouveau.

SÉLECTION DES MODES

- 1) Branchez l'appareil dans une prise de secteur.
- 2) L'affichage indiquera "-- --" lorsque l'appareil est en mode de veille et prêt à être utilisé. Si l'affichage indique "☾", vous devez vider le réservoir, ou le réservoir est incorrectement placé.
- 3) Appuyez sur le bouton de marche/veille 

Mode de déshumidification

L'affichage indiquera sur le côté gauche le niveau d'humidité de la pièce (par exemple,  53) et sur le côté droit l'affichage indiquera le degré d'humidité que vous souhaitez atteindre (par exemple, 58 %

Appuyez sur les boutons "+" ou "-" pour régler le niveau d'humidité souhaité (30 % signifie un environnement sec, 80 % un environnement humide). Appuyez sur la touche "⚙" pour sélectionner la vitesse du ventilateur (MIN/MAX).

Si vous sélectionnez MAX, l'appareil fonctionnera à la vitesse maximale.

Si vous sélectionnez MIN, l'appareil fonctionnera à la vitesse minimale, mais les niveaux de bruit seront moindres.

Appuyez sur le bouton "🏠" pour indiquer la température à l'affichage ACL.

Sur le côté gauche, l'affichage indiquera en premier la température en °F puis la température en °C. Après quelques secondes, l'affichage indiquera automatiquement le niveau d'humidité.

Lorsque l'appareil aura atteint le niveau d'humidité qui aura été programmé, il s'arrêtera automatiquement, mais le ventilateur fonctionnera à la vitesse minimale.

Dès que l'humidité dépassera le point de consigne, l'appareil recommencera automatiquement le cycle de déshumidification.

Fonction de déshumidification continue

Pour le fonctionnement en mode de déshumidification continue, appuyez sur le bouton "-" jusqu'à ce que l'affichage indique "--".

Cette fonction est particulièrement utilisée lorsque vous devez sécher rapidement votre lessive.

L'appareil fonctionne alors en mode continu.

MINUTERIE

Comment programmer la fonction de mise en marche différée : de la position d'ARRÊT

- 1) Avec l'appareil en mode de veille, appuyez sur le bouton "⌚". Sur le côté droit, l'affichage indiquera "⌚" et l'heure à laquelle l'appareil devrait se mettre en marche.
- 2) Utilisez les boutons + et - pour régler l'heure souhaitée (0,5÷24 h). Attendez quelques secondes pour régler l'appareil. Le symbole "⌚" et l'heure restante demeureront à l'affichage.
- 3) Lorsque l'heure sélectionnée sera atteinte, l'appareil se mettra en marche.

Comment programmer la fonction de mise en marche différée : de la position de MARCHÉ

- 1) Avec l'appareil à la position de MARCHÉ, appuyez sur le bouton "⌚". Sur le côté droit, l'affichage indiquera "⌚" et l'heure à laquelle l'appareil devrait s'arrêter.
- 2) Utilisez les boutons + et - pour régler l'heure souhaitée (0,5÷24 h). Attendez quelques secondes pour régler l'appareil. Le symbole "⌚" et l'heure restante demeureront à l'affichage.
- 3) Lorsque l'heure sélectionnée sera atteinte, l'appareil s'arrêtera.

Comment modifier ou désactiver la minuterie

Si vous souhaitez modifier la valeur de consigne, appuyez une fois sur le bouton de la minuterie, puis appuyez sur les boutons + et -.

Si vous souhaitez désactiver la minuterie, appuyez sur le bouton de la minuterie deux fois.

NETTOYAGE ET MAINTENANCE

Débranchez toujours l'appareil de la prise de secteur avant toute opération de nettoyage ou de maintenance.

Pour des raisons de sécurité, évitez de laver le déshumidificateur au jet d'eau.

Nettoyage du caisson

- Nettoyez l'appareil à l'aide d'un chiffon humide, puis essuyez avec un chiffon sec.
- N'utilisez pas d'essence, ni d'alcool, ni de solvant pour nettoyer l'appareil.
- Ne vaporisez pas d'insecticide liquide, ni de produit similaire, il pourrait déformer la matière plastique.

Nettoyage du filtre à poussière

Si le filtre est sale, la circulation de l'air s'avère difficile et les fonctions de déshumidification et de purification de l'air perdent de leur efficacité.

Il est par conséquent recommandé que vous nettoyez le filtre à intervalles réguliers.

La fréquence est en fonction de la durée et des conditions de fonctionnement.

Si l'appareil est utilisé constamment et systématiquement, il est recommandé que vous nettoyez le filtre une fois par semaine.

Pour retirer le filtre à air, tirez-le vers le bas, tel qu'il est indiqué à la figure.

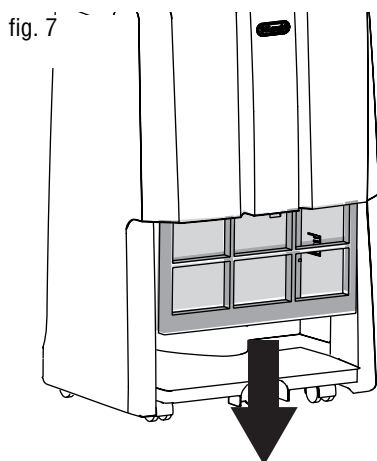

Si l'appareil n'est pas utilisé pendant de longues périodes

- Avant de débrancher l'appareil de la prise de secteur, videz le réservoir.
- Nettoyez le filtre, puis remplacez-le.
- Couvrez l'appareil avec un sac en plastique pour le protéger de la poussière.

FICHE TECHNIQUE



Tension d'alimentation	Voir plaque signalétique
Puissance absorbée	"
Puissance maximale absorbée	"
Dispositif de protection contre le gel	Oui
Hygromètre	Oui
Vitesses du ventilateur	2
Filtre à air	Oui

Limites de fonctionnement:

température	41°F - 89.6°F (5°C - 32°C)
humidité relative	30-90%

DÉPANNAGE

Vérifiez les points suivants avant de communiquer avec votre Centre de services agréé.

PANNES	CAUSES	SOLUTION
L'appareil fonctionne en mode de déshumidification, mais l'humidité ne diminue pas.	<p>Le filtre est bloqué.</p> <p>La température ou l'humidité dans la pièce sont trop basses.</p> <p>La pièce est trop grande pour la capacité de déshumidification de l'appareil.</p> <p>Il y a un trop grand nombre de sources d'humidité dans la pièce (de l'eau qui bout dans des marmites).</p> <p>Le point de consigne de l'humidité qui est programmé est réglé à un niveau trop élevé.</p>	<p>Nettoyez le filtre.</p> <p>Dans certaines conditions, il est normal que l'appareil ne déshumidifie pas (dans certains cas, il est conseillé que vous chauffiez l'environnement).</p> <p>Diminuez le point de consigne de l'humidité qui est programmé.</p>
L'appareil ne fonctionne pas pendant 3 minutes après la mise en marche.	Le dispositif de sécurité de l'appareil s'est déclenché.	Attendez 3 minutes.
<p> s'affiche.</p> <p> s'affiche.</p> <p>“E2”/“E3” s'affiche</p> <p>Le symbole PUMPE s'affiche.</p>	<p>Le réservoir n'y est pas.</p> <p>Le réservoir est plein.</p> <p>Le réservoir est incorrectement placé.</p> <p>La température de la pièce est très basse.</p> <p>Un des capteurs de l'appareil est défectueux.</p> <p>La pompe de vidange du condensat n'y est pas.</p>	<p>Remplacez le réservoir.</p> <p>Videz le réservoir.</p> <p>Placez le réservoir correctement.</p> <p>Augmentez la température ambiante.</p> <p>Communiquez avec le Centre de services.</p> <p>Vérifiez que le flexible est installé correctement. Débranchez, puis rebranchez la fiche.</p>

Cette garantie s'applique à tous les appareils ménagers de marques De'Longhi ou Kenwood.

RÉSERVÉ UNIQUEMENT AUX ÉTATS-UNIS CONTIGUS ET LE CANADA

Garantie limitée

Nous garantissons que chaque appareil de DeLonghi est exempt de défauts de matériel et de fabrication. À compter de la date d'achat, notre obligation selon cette garantie est d'offrir une (1) année de pièces de rechange et de main-d'œuvre gratuites sur l'appareil entier, avec quatre (4) années supplémentaires de pièces de rechange gratuites pour le système scellé consistant en le compresseur, l'évaporateur, le condenseur et les tubes frigorifiques connectés à l'usine. La main-d'œuvre et toutes les autres pièces pendant les quatre (4) années supplémentaires de garantie doivent être payées par le propriétaire. (Pour le Canada uniquement: veuillez contracter le revendeur chez qui l'appareil a été acheté ou le centre de services agréé de DeLonghi le plus proche de chez vous pour tous travaux d'entretien et de réparation sur les climatiseurs.) Tout appareil devant être réparés doit être expédié à un centre de réparation autorisé de DeLonghi aux frais du propriétaire et DeLonghi encourra alors les frais du transport de retour. Après les cinq (5) premières années de possession, tous les frais (pour les pièces de rechange, la main-d'œuvre et le transport) devront être payés par le propriétaire de l'appareil. Cette garantie ne s'appliquera que si l'appareil est utilisé conformément aux instructions de l'usine qui l'accompagnent et sur un circuit électrique à courant alternatif (c.a.). Cette garantie remplace toute autre garantie et représentation, explicite ou implicite, et toute autre obligation ou responsabilité de notre part. Nous n'autorisons aucune autre personne ou société à assumer, en notre nom, des obligations associées à la vente ou l'utilisation de notre appareil. Cette garantie ne s'appliquera ni aux appareils qui ont été réparés ou modifiés en dehors de notre usine ni aux appareils qui ont fait l'objet d'une mauvaise utilisation, d'une négligence ou d'accidents.

Si des réparations s'avèrent nécessaires, consultez les coordonnées ci-dessous :

Résidents des É.-U. :

Veuillez appeler, sans frais, notre ligne téléphonique au **1-800-322-3848** ou visitez notre site Web à **www.delonghi.com**.

Pour tous les accessoires, des pièces détachées ou des pièces de rechange, veuillez contacter notre service des pièces détachées au **1-800-865-6330**.

Autres pays : Veuillez visitez **www.delonghi.com**.



De'Longhi America, Inc.

250 Pehle Avenue, Suite 405
Saddle Brook, NJ 07663
1-800-322-3848

De'Longhi Canada, Inc.

6150 McLaughlin Road
Mississauga, Ontario
L5R 4E1 Canada
1-888-335-6644

www.delonghi.com