



FICHE TECHNIQUE

SERIE TD-MIXVENT



VENTILATEURS HELICO-CENTRIFUGES DE CONDUITS Série TD-MIXVENT



Ventilateurs hélico-centrifuges de hauteur réduite fabriqués en matériaux plastiques (jusqu'au modèle 800) ou en tôle d'acier protégée par une peinture époxy polyester pour les modèles supérieurs. Montage dans toutes les positions. La conception unique des supports à brides de fixation permet à l'ensemble moteur-hélice d'être monté ou démonté facilement sans nécessité de démonter le conduit.

Moteurs

Modèles 160 à 2000: Moteurs IP 44, classe B avec roulements à billes et protection thermique intégrée (1).

2 vitesses, variable en standard. 1 vitesse, non variable sur version temporisée. Tension d'alimentation:

Monophasée 230V 50Hz
(modèles 160 à 350). Monophasée 230V 50/60Hz
(modèles 500 à 2000).

Modèles 4000 à 6000: Moteurs IP 54, classe F avec roulements à billes et protection thermique intégrée. 1 vitesse variable en standard. Tension d'alimentation: Monophasée 230V 50/60Hz. Triphasée 400V50/60Hz (modèle 4000) ou 400V-50Hz (modèle 6000).

(1) Pour les TD 160, 250 et 350: type fusible.
Pour les autres modèles: à réarmement manuel type PTC.



Autres données

La temporisation des modèles MIXVENT TD-T est réglable de 1 à 30 minutes. Ces modèles ont un moteur à 1 vitesse, non réglable. Les modèles triphasés sont réglables par variateur de fréquence.



La grande amplitude de gamme de la série MIXVENT-TD lui permet d'être une solution efficace pour tous les types d'installations de ventilation à usage domestique ou commercial.



VENTILATEURS HELICO-CENTRIFUGES DE CONDUITS Série TD-MIXVENT

HAUTEUR REDUITE

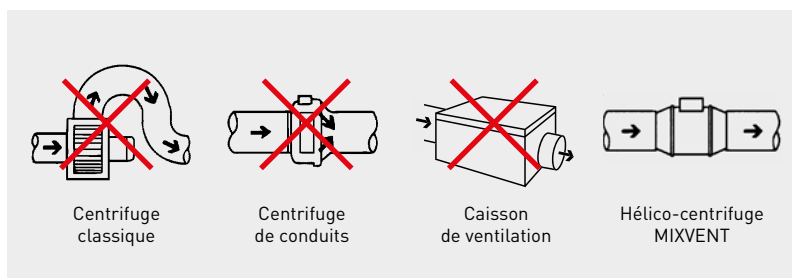

La hauteur réduite de la série TD-MIXVENT est la meilleure solution pour les installations où l'encombrement est limité comme dans les faux-plafonds.

FACILITE DE MONTAGE



Fixer le support.



Insérer le corps moteur-hélice.



Réaliser les connections.



Raccorder les conduits.

ENTRETIEN FACILE



La conception unique des supports à brides de fixation permet au corps moteur-hélice d'être monté ou démonté facilement sans nécessité de démonter le conduit.

FLEXIBILITE POUR LE MONTAGE

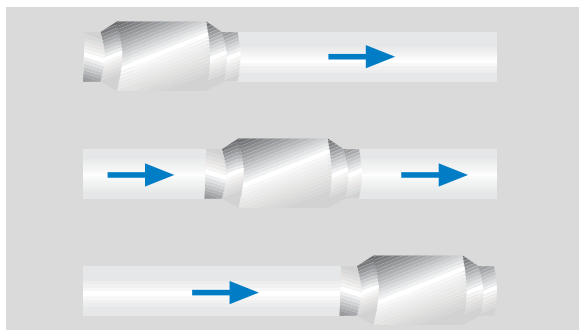

Peut être monté à n'importe quel point du conduit.

MODELES TD-MIXVENT-T



Les modèles MIXVENT TD-T (160 au 800) incorporent une temporisation réglable entre 1 et 30 minutes. Fournis avec moteur 1 vitesse n'acceptant pas la variation de vitesse.

MODELE 160



Les modèles TD-160/100N SILENT sont particulièrement silencieux. En effet, le moteur est monté sur silent-blocks absorbant les vibrations générées par le moteur.

VENTILATEURS HELICO-CENTRIFUGES DE CONDUITS

Série TD-MIXVENT

CARACTERISTIQUES CONSTRUCTIVES

	160	250	350	500	800	800N	1000	1300	2000	4000	6000
CORPS EN POLYPROPYLENE	●	●	●	●	●	●					
CORPS EN ACIER	●						●	●	●	●	●
HÉLICE EN ABS	●	●	●	●	●	●					
HÉLICE EN ALUMINIUM							●	●	●	●	● ⁽¹⁾
CLASSE DE PROTECTION	II	II	II	II	II	II	I	I	I	I	I
PROTECTION THERMIQUE TYPE FUSIBLE	●	●	●								
PROTECTION THERMIQUE À RÉARMEMENT MANUEL (PTC)				●	●	●	●	●	●	●	●
ROULEMENTS À BILLES GRAISSÉS À VIE	●	●	●	●	●	●	●	●	●	●	●
MOTEUR 1 VITESSE, VARIABLE										●	●
MOTEUR 2 VITESSES, VARIABLE (2)	●	●	●	●	●	●	●	●	●		

(1) Injection aluminium une seule pièce.

(2) Le modèle avec temporisation (TD-MIXVENT-T) ne sont pas variables en vitesse.

CARACTERISTIQUES TECHNIQUES

TD-MIXVENT	Vitesse (tr/mn)	Puissance absorbée maxi. (W)	Intensité absorbée maxi. (A)	Débit maxi. (m³/h)	Niveau pression sonore* (dB(A))	Température min./max. (°C)	Poids (kg)	Ø Conduit (mm)	Commutateur 3 positions	Variateur de vitesse possible	Schéma électrique** (n°)
TD-160/100 N SILENT	2400	29	0,17	180	24	-20/+40	1,4	100	COM-2 REGUL-2	RMB-1,5 REB-1	9, 10
	2200	18	0,11	150	22						
TD-250/100	2140	28	0,12	250	34	-20/+40	2	100	COM-2 REGUL-2	RMB-1,5 REB-1	9, 10
	1700	22	0,1	200	28						
TD-350/125	2050	25	0,11	330	33	-20/+40	2	125	COM-2 REGUL-2	RMB-1,5 REB-1	9, 10
	1590	20	0,09	250	28						
TD-500/150 3V	2590	53	0,21	560	35	-20/+60	2,7	150	COM-3 INTER 4P	RMB-1,5 REB-1	53, 54
	2150	44	0,19	470	31						
	1820	41	0,18	390	26						
TD-500/160 3V	2590	53	0,21	560	35	-20/+60	2,7	160	COM-3 INTER 4P	RMB-1,5 REB-1	53, 54
	2150	44	0,19	470	31						
	1820	41	0,18	390	26						
TD-800/200N 3V	2190	103	0,5	890	38	-20/+60	4,9	200	COM-3 INTER 4P	RMB-1,5 REB-1	53, 54
	1870	93	0,47	750	34						
	1660	88	0,45	660	31						
TD-800/200 3V	2480	132	0,55	1.040	40	-20/+60	4,9	200	COM-3 INTER 4P	RMB-1,5 REB-1	53, 54
	2290	133	0,56	940	37						
	2080	131	0,55	850	34						
TD-1000/250 3V	2790	130	0,46	960	38	-40/+60	9,4	250	COM-3 INTER 4P	RMB-1,5 REB-1	55, 56
	2620	99	0,31	910	37						
	2510	91	0,28	850	37						
TD-1300/250 3V	2690	214	0,80	1.400	45	-40/+60	9,4	250	COM-3 INTER 4P	RMB-1,5 REB-1	55, 56
	2510	177	0,65	1.300	42						
	2370	163	0,60	1.220	37						
TD-2000/315 3V	2710	287	0,97	1.800	49	-40/+60	14	315	COM-3 INTER 4P	RMB-1,5 REB-2,5	55, 56
	2420	223	0,79	1.630	40						
	2130	173	0,64	1.430	40						
TD-4000/355	1360	407	1,69	3.750	41	-40/+40	19	355	-	RMB-3,5 REB-2,5	15, 16
TD-6000/400	1400	580	2,42	5.100	43	-40/+40	26	400	-	RMB-3,5 REB-5	17, 18
TD-4000/355 TRIF	1150	309	0,66	3160	41	-40/+70	19	355	-	RMT-1,5 VFTM TRI 0,37	21
TD-6000/400 TRIF	1400	691	1,49	5.330	44	-40/+60	26	400	-	RMT-2,5 VFTM TRI 0,55	21

* Sound pressure level radiated at 3 m at free air conditions with rigid ducts at the Soufflage and at the Aspiration.

** Voir la section des Schémas électriques.

VENTILATEURS HELICO-CENTRIFUGES DE CONDUITS

Série TD-MIXVENT

TD-MIXVENT-T (modèles TD-MIXVENT avec temporisation)	Vitesse (tr/mn)	Puissance absorbée maxi. (W)	Intensité absorbée maxi. (A)	Débit maxi. (m ³ /h)	Niveau pression sonore* (dB(A))	Température min./max. (°C)	Poids (kg)	Ø Conduit (mm)
TD-160/100 NT SILENT	2400	29	0,17	180	24	-20/+40	1,4	100
TD-250/100 T	2140	28	0,12	250	34	-20/+40	2	100
TD-350/125 T	2050	26	0,11	330	33	-20/+40	2	125
TD-500/150 T 3V	2590	53	0,21	560	35	-20/+60	2,7	150
	2150	44	0,19	470	31			
	1820	41	0,18	390	26			
TD-500/160 T 3V	2590	53	0,21	560	35	-20/+60	2,7	150
	2150	44	0,19	470	31			
	1820	41	0,18	390	26			
TD-800/200 T 3V	2480	132	0,55	1.040	40	-20/+60	4,9	200
	2290	133	0,56	940	37			
	2080	131	0,55	850	34			

* Niveau de pression sonore, rayonné à 3 m en champ libre, avec conduits rigides à l'aspiration et au refoulement.

DIMENSIONS (mm)

TD-160/100 N SILENT

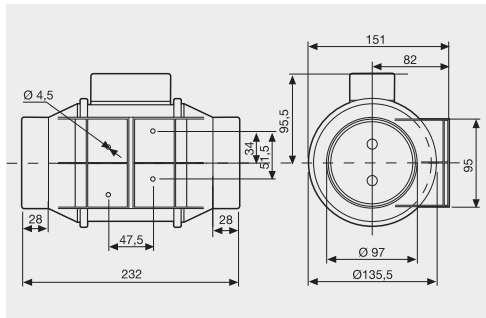

TD-250 à TD-2000

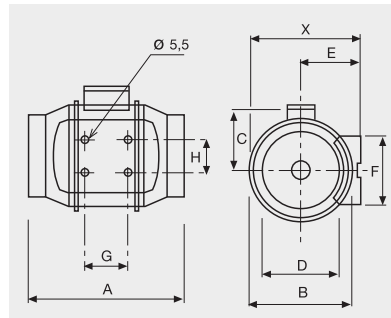

TD-4000 / TD-6000

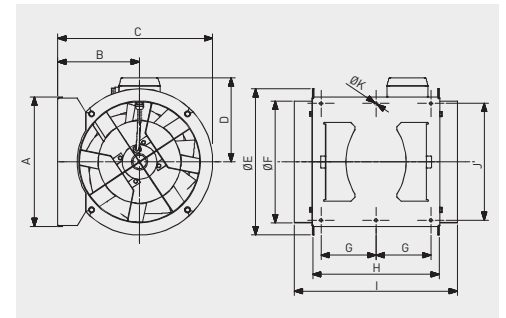

Modèle	X	A	Ø B	C	Ø D	E	F	G	H
TD-250/100	188	303	176	115	97	100	90	80	60
TD-350/125	188	258	176	115	123	100	90	80	60
TD-500/150	212	295	200	127	147	112	130	80	60
TD-500/160	212	295	200	127	157	112	130	80	60
TD-800/200N	232,5	302	217	141	198	124	140	100	94
TD-800/200	232,5	302	217	141	198	124	140	100	94
TD-1000/250	291	386	272	192	248	155	168	145	140
TD-1300/250	291	386	272	192	248	155	168	145	140
TD-2000/315	356	450	336	224	312	188	210	182	178

Modèle	A	B	C	D	Ø E	Ø F	G	H	I	J	Ø K
TD-4000/355	377	238	451	224	426	354	150	368	474	340	8.5
TD-6000/400	407	249	249	267	487	399	160	425	547	370	8.5

VENTILATEURS HELICO-CENTRIFUGES DE CONDUITS

Série TD-MIXVENT

COURBES CARACTERISTIQUES

- q_v : Débit en m^3/h .
- p_{sf} : Pression statique en Pa.
- Air sec normal à 20°C et 760mmHg.
- Essais aérauliques selon les normes ISO 5801 et AMCA 210-99.
- SFP: Facteur spécifique de puissance en $W/m^3/s$ (courbes bleues).

GV: Grande vitesse
 MV: Moyenne vitesse
 PV: Petite vitesse

TD-160/100N SILENT

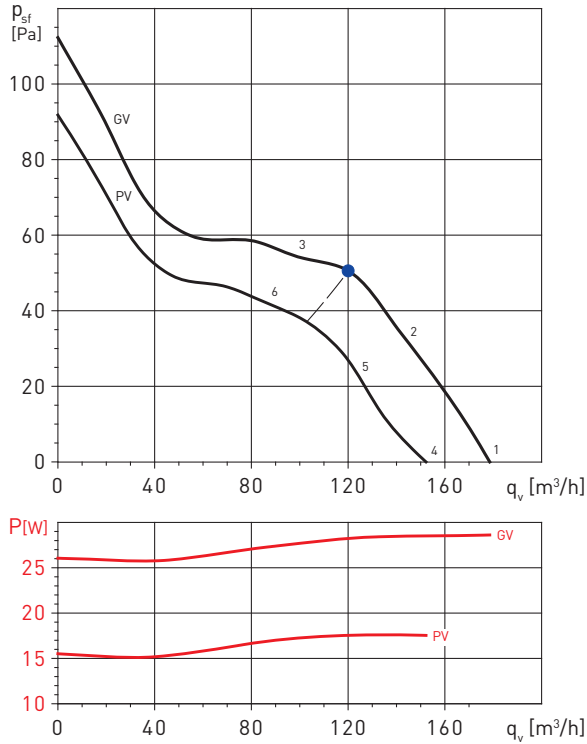

TD-250/100

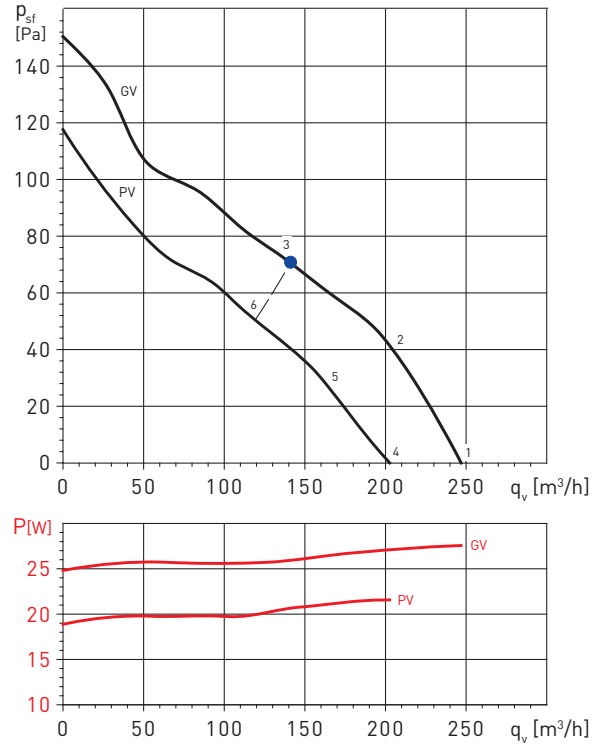

Spectres de puissance en dB(A)

Point de fonctionnement		63	125	250	500	1000	2000	4000	8000	LwA
1	Soufflage	22	34	41	47	53	49	40	31	56
	Aspiration	22	43	38	50	51	47	41	32	55
	Rayonné	21	27	41	35	36	40	33	22	45
2	Soufflage	21	36	39	47	52	48	39	30	55
	Aspiration	22	42	37	50	50	46	41	31	54
	Rayonné	20	29	39	35	35	39	32	21	44
3	Soufflage	24	37	41	48	52	47	39	30	55
	Aspiration	27	42	38	50	51	45	40	31	55
	Rayonné	23	30	41	36	35	38	32	21	45
4	Soufflage	22	31	37	45	51	46	38	29	53
	Aspiration	22	38	34	48	49	45	39	29	53
	Rayonné	19	27	36	33	35	38	31	21	42
5	Soufflage	21	33	37	45	50	46	37	28	53
	Aspiration	22	38	35	48	48	44	38	29	52
	Rayonné	18	29	36	33	34	38	30	20	42
6	Soufflage	23	34	39	45	50	45	37	28	53
	Aspiration	26	38	36	48	49	44	38	28	53
	Rayonné	20	30	38	33	34	37	30	20	43

Spectres de puissance en dB(A)

Point de fonctionnement		63	125	250	500	1000	2000	4000	8000	LwA
1	Soufflage	28	32	51	54	54	48	38	28	58
	Aspiration	20	28	51	53	53	49	39	29	58
	Rayonné	18	21	50	44	48	46	31	20	54
2	Soufflage	24	31	50	51	54	48	39	30	57
	Aspiration	21	28	51	52	51	49	38	29	57
	Rayonné	16	21	51	44	48	45	32	22	54
3	Soufflage	26	32	47	53	54	51	42	32	58
	Aspiration	26	33	49	55	52	50	40	30	58
	Rayonné	17	22	47	45	49	47	34	23	53
4	Soufflage	23	27	46	48	49	43	33	23	53
	Aspiration	15	23	45	48	48	44	33	24	53
	Rayonné	13	16	45	39	43	41	26	15	48
5	Soufflage	19	26	46	47	49	44	35	26	53
	Aspiration	17	24	46	47	47	44	33	24	52
	Rayonné	11	16	46	39	44	41	27	17	49
6	Soufflage	22	29	44	49	51	47	38	29	55
	Aspiration	23	29	46	51	49	47	37	27	55
	Rayonné	14	19	44	41	45	44	31	20	50

VENTILATEURS HELICO-CENTRIFUGES DE CONDUITS

Série TD-MIXVENT

COURBES CARACTERISTIQUES

- q_v : Débit en m^3/h .
- p_{sf} : Pression statique en Pa.
- Air sec normal à 20°C et 760mmHg.
- Essais aérauliques selon les normes ISO 5801 et AMCA 210-99.
- SFP: Facteur spécifique de puissance en $W/m^3/s$ (courbes bleues).

GV: Grande vitesse
 MV: Moyenne vitesse
 PV: Petite vitesse

TD-350/125

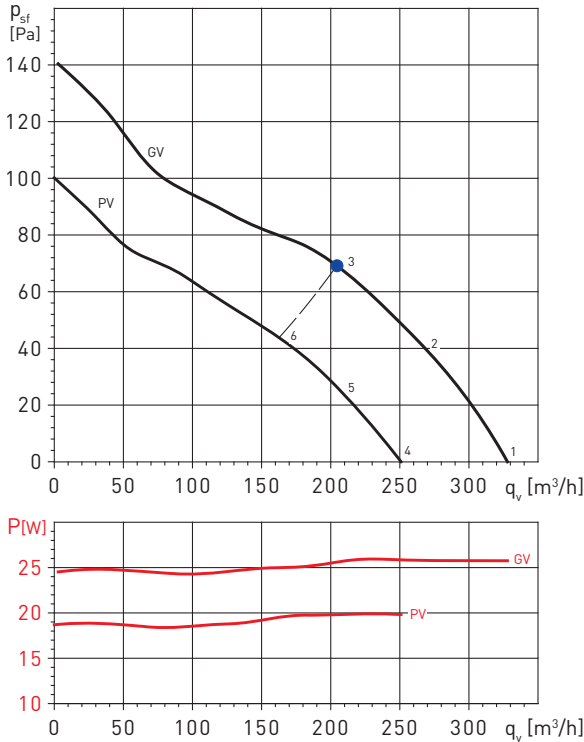

TD-500/150 3V

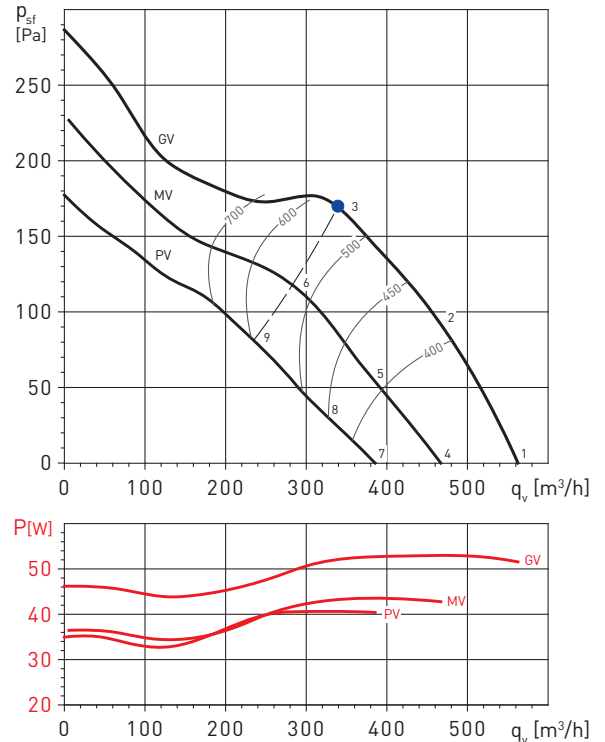

Spectres de puissance en dB(A)

Point de fonctionnement		63	125	250	500	1000	2000	4000	8000	LwA
1	Soufflage	28	34	51	55	56	51	42	32	60
	Aspiration	25	31	50	54	55	52	43	33	59
	Rayonné	19	24	49	45	49	47	34	23	54
2	Soufflage	24	33	50	53	55	52	43	34	59
	Aspiration	26	31	51	54	55	52	43	34	59
	Rayonné	16	24	48	43	48	46	34	23	53
3	Soufflage	26	34	48	54	56	53	45	36	60
	Aspiration	27	33	49	56	54	52	43	34	60
	Rayonné	18	26	46	45	49	48	36	25	54
4	Soufflage	22	29	46	49	50	46	36	27	54
	Aspiration	19	26	45	49	50	47	37	28	54
	Rayonné	13	19	43	39	44	42	29	17	48
5	Soufflage	19	27	45	47	50	46	38	29	54
	Aspiration	20	26	46	49	50	47	38	29	54
	Rayonné	11	19	43	38	43	41	28	18	48
6	Soufflage	21	29	43	50	51	49	41	32	55
	Aspiration	22	29	45	51	50	48	39	29	55
	Rayonné	13	21	42	40	45	44	31	21	49

Spectres de puissance en dB(A)

Point de fonctionnement		63	125	250	500	1000	2000	4000	8000	LwA
1	Soufflage	28	38	52	58	60	58	51	41	64
	Aspiration	34	37	51	57	61	59	52	42	64
	Rayonné	19	31	46	45	50	51	39	27	55
2	Soufflage	25	36	50	55	59	58	51	42	63
	Aspiration	33	36	51	57	61	59	51	43	64
	Rayonné	17	30	45	43	49	49	37	26	54
3	Soufflage	26	37	50	56	59	59	52	43	64
	Aspiration	29	35	50	58	59	57	50	41	64
	Rayonné	18	31	44	44	49	50	38	27	54
4	Soufflage	24	34	48	54	56	54	47	37	60
	Aspiration	30	33	47	53	57	55	48	38	60
	Rayonné	15	27	42	41	46	47	35	23	51
5	Soufflage	20	32	46	51	54	54	47	38	59
	Aspiration	29	32	47	53	56	55	47	38	60
	Rayonné	13	26	41	39	45	45	33	22	49
6	Soufflage	22	33	46	53	55	55	49	40	60
	Aspiration	25	31	46	54	56	54	47	38	60
	Rayonné	15	27	41	40	45	46	35	24	50
7	Soufflage	19	30	44	50	51	50	42	33	56
	Aspiration	25	29	42	48	52	50	43	34	56
	Rayonné	11	23	38	37	42	42	30	19	46
8	Soufflage	16	28	42	46	50	50	42	33	54
	Aspiration	24	28	43	48	52	50	43	34	56
	Rayonné	9	22	37	34	40	41	29	18	45
9	Soufflage	18	29	42	49	51	51	44	36	56
	Aspiration	21	27	42	50	52	50	42	34	56
	Rayonné	11	23	37	36	41	42	31	20	46

VENTILATEURS HELICO-CENTRIFUGES DE CONDUITS Série TD-MIXVENT

COURBES CARACTERISTIQUES

- q_v : Débit en m³/h.
- p_{sf} : Pression statique en Pa.
- Air sec normal à 20°C et 760mmHg.
- Essais aérauliques selon les normes ISO 5801 et AMCA 210-99.
- SFP: Facteur spécifique de puissance en W/m³/s (courbes bleues).

GV: Grande vitesse
MV: Moyenne vitesse
PV: Petite vitesse

TD-800/200N 3V

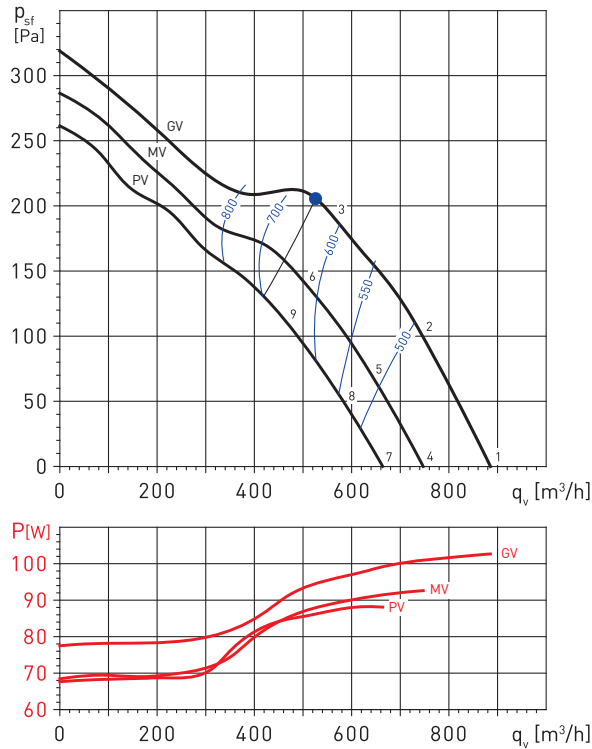

TD-800/200 3V

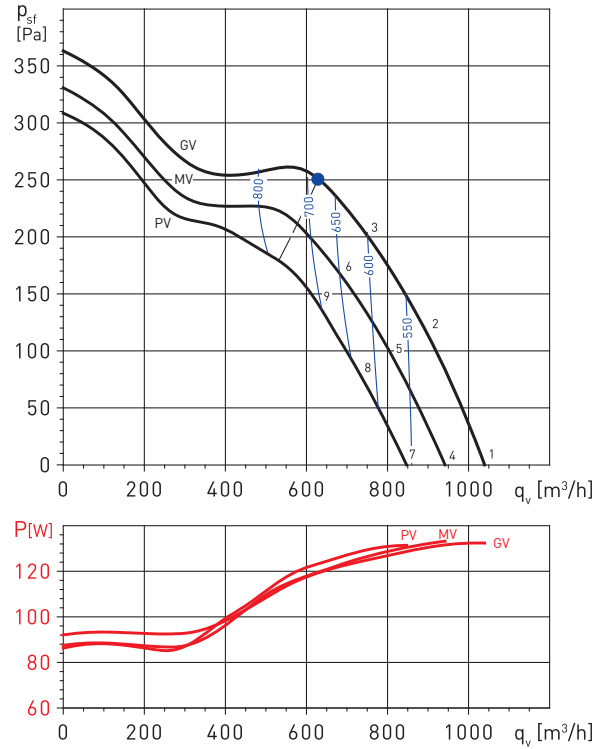

Spectres de puissance en dB(A)

Point de fonctionnement	63	125	250	500	1000	2000	4000	8000	LwA	
1	Soufflage	28	41	52	61	63	64	58	49	68
	Aspiration	43	44	52	60	66	65	60	50	70
	Rayonné	19	36	44	45	51	53	43	30	56
2	Soufflage	25	39	50	57	61	64	57	48	67
	Aspiration	39	41	51	59	65	64	58	50	69
	Rayonné	18	35	42	42	49	51	40	28	54
3	Soufflage	26	39	51	58	61	63	58	49	67
	Aspiration	31	37	51	60	64	62	57	48	68
	Rayonné	19	35	43	43	49	51	41	29	54
4	Soufflage	24	37	48	56	59	60	54	45	64
	Aspiration	38	40	48	56	62	61	56	46	66
	Rayonné	15	32	40	41	47	49	39	26	52
5	Soufflage	21	36	46	53	57	60	54	45	63
	Aspiration	36	37	48	56	62	61	55	46	65
	Rayonné	14	32	38	39	45	48	37	25	51
6	Soufflage	22	36	48	55	58	60	55	46	64
	Aspiration	28	34	48	57	61	59	54	45	65
	Rayonné	16	32	40	40	46	48	38	26	51
7	Soufflage	21	35	46	54	56	58	52	42	62
	Aspiration	36	37	45	53	59	59	54	44	63
	Rayonné	12	29	37	38	44	46	36	24	49
8	Soufflage	19	33	44	51	55	58	51	42	61
	Aspiration	33	35	45	53	59	58	53	44	63
	Rayonné	12	29	36	36	43	45	34	22	48
9	Soufflage	20	33	45	52	56	57	52	44	61
	Aspiration	25	31	45	54	59	57	51	43	62
	Rayonné	13	30	37	38	44	45	35	24	49

Spectres de puissance en dB(A)

Point de fonctionnement	63	125	250	500	1000	2000	4000	8000	LwA	
1	Soufflage	27	42	52	61	64	66	60	51	69
	Aspiration	46	46	53	61	68	68	63	53	72
	Rayonné	20	38	43	46	52	54	44	32	57
2	Soufflage	24	40	49	57	62	65	59	50	68
	Aspiration	41	42	51	60	66	65	60	52	70
	Rayonné	19	38	42	43	49	52	42	30	55
3	Soufflage	25	40	51	58	62	64	60	51	68
	Aspiration	32	38	52	61	67	65	60	51	70
	Rayonné	19	37	42	43	49	51	41	30	54
4	Soufflage	24	39	49	58	61	63	58	48	67
	Aspiration	43	43	50	58	65	65	61	51	69
	Rayonné	17	36	41	43	49	51	42	29	54
5	Soufflage	22	37	47	55	59	63	56	48	65
	Aspiration	38	39	48	57	64	63	58	49	67
	Rayonné	16	35	39	40	47	50	39	27	52
6	Soufflage	23	38	49	56	60	62	58	49	66
	Aspiration	30	36	50	59	65	63	58	49	68
	Rayonné	17	35	40	41	47	49	39	28	52
7	Soufflage	22	37	47	56	58	61	55	46	64
	Aspiration	41	41	47	56	63	63	58	48	67
	Rayonné	15	33	38	40	47	49	39	27	52
8	Soufflage	19	35	44	52	56	60	54	45	63
	Aspiration	35	36	45	54	61	60	55	47	65
	Rayonné	14	33	36	38	44	47	37	25	50
9	Soufflage	21	36	47	54	58	61	56	47	64
	Aspiration	28	34	48	57	63	61	56	47	66
	Rayonné	15	33	38	39	45	47	37	26	50

VENTILATEURS HELICO-CENTRIFUGES DE CONDUITS Série TD-MIXVENT

COURBES CARACTERISTIQUES

- q_v : Débit en m^3/h .
- p_{sf} : Pression statique en Pa.
- Air sec normal à 20°C et 760mmHg.
- Essais aérauliques selon les normes ISO 5801 et AMCA 210-99.
- SFP: Facteur spécifique de puissance en $W/m^3/s$ (courbes bleues).

GV: Grande vitesse
MV: Moyenne vitesse
PV: Petite vitesse

TD-1000/250 3V

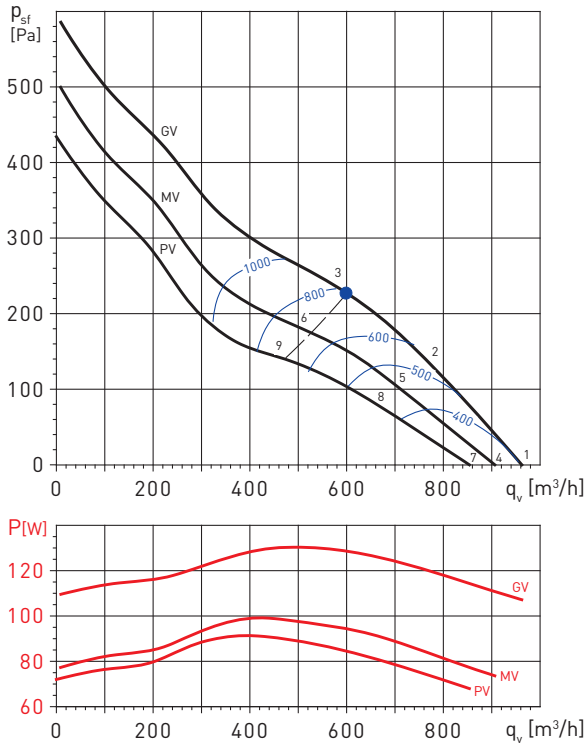

TD-1300/250 3V

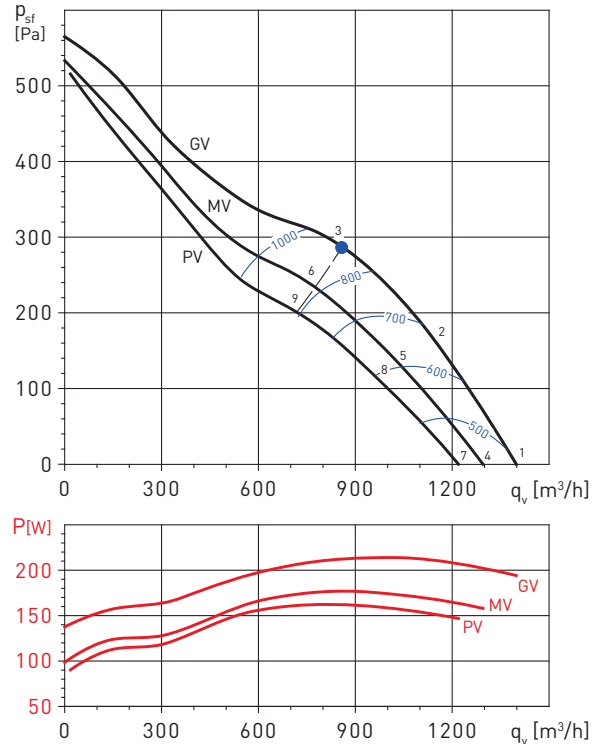

Spectres de puissance en dB(A)

Point de fonctionnement		63	125	250	500	1000	2000	4000	8000	LwA
1	Soufflage	35	46	61	67	73	70	63	55	76
	Aspiration	55	50	64	72	74	75	67	58	79
	Rayonné	20	31	43	44	56	55	44	40	59
2	Soufflage	35	50	62	66	72	68	62	53	75
	Aspiration	46	45	67	72	74	74	67	57	79
	Rayonné	21	36	45	44	56	55	45	39	59
3	Soufflage	36	55	65	65	70	67	61	52	74
	Aspiration	40	49	69	73	73	74	67	57	79
	Rayonné	22	41	48	43	54	54	44	39	58
4	Soufflage	34	44	60	66	72	69	62	53	75
	Aspiration	53	48	63	71	73	73	65	57	78
	Rayonné	19	30	41	42	54	54	43	38	58
5	Soufflage	33	48	61	64	70	66	60	51	73
	Aspiration	45	44	65	71	72	73	65	55	77
	Rayonné	19	34	44	42	54	53	43	37	57
6	Soufflage	34	53	63	63	68	65	59	50	72
	Aspiration	38	47	67	71	71	72	65	55	77
	Rayonné	20	39	46	41	52	52	42	36	56
7	Soufflage	33	44	59	65	71	68	61	53	74
	Aspiration	53	48	62	70	72	73	65	56	77
	Rayonné	18	29	41	42	54	53	42	38	57
8	Soufflage	31	46	59	62	69	65	58	49	71
	Aspiration	43	42	63	69	70	71	63	53	75
	Rayonné	17	32	42	40	52	51	41	35	55
9	Soufflage	31	50	60	60	65	63	56	47	69
	Aspiration	35	44	64	68	68	69	62	52	74
	Rayonné	17	36	43	38	49	49	39	34	53

Spectres de puissance en dB(A)

Point de fonctionnement		63	125	250	500	1000	2000	4000	8000	LwA
1	Soufflage	37	39	65	69	76	73	66	59	79
	Aspiration	48	56	68	74	79	78	70	62	83
	Rayonné	29	40	47	56	62	60	52	46	65
2	Soufflage	37	47	66	69	75	71	65	57	78
	Aspiration	43	48	70	75	80	78	70	61	84
	Rayonné	29	47	48	55	61	59	51	44	64
3	Soufflage	38	53	67	67	73	69	63	54	76
	Aspiration	40	41	72	76	72	75	67	58	80
	Rayonné	30	53	50	53	59	57	49	42	63
4	Soufflage	34	36	62	66	73	70	63	56	76
	Aspiration	45	53	65	70	76	75	67	59	80
	Rayonné	26	36	44	52	59	57	49	43	62
5	Soufflage	33	43	62	65	71	67	61	53	74
	Aspiration	39	44	66	71	76	74	66	57	80
	Rayonné	25	43	44	51	57	55	47	40	60
6	Soufflage	34	48	63	62	68	65	59	50	72
	Aspiration	36	37	67	72	67	71	63	54	76
	Rayonné	26	49	46	48	54	53	45	38	58
7	Soufflage	33	47	62	61	67	64	57	49	70
	Aspiration	35	36	66	71	66	70	62	53	75
	Rayonné	25	48	45	47	53	52	44	37	57
8	Soufflage	31	40	59	62	69	65	58	51	71
	Aspiration	36	42	64	68	74	72	63	55	77
	Rayonné	23	41	42	48	55	52	45	38	58
9	Soufflage	32	46	60	60	66	62	56	48	69
	Aspiration	34	35	65	69	65	68	61	51	74
	Rayonné	24	46	43	46	52	50	43	35	56

VENTILATEURS HELICO-CENTRIFUGES DE CONDUITS

Série TD-MIXVENT

COURBES CARACTERISTIQUES

- q_v : Débit en m³/h.
- p_{sf} : Pression statique en Pa.
- Air sec normal à 20°C et 760mmHg.
- Essais aérauliques selon les normes ISO 5801 et AMCA 210-99.
- SFP: Facteur spécifique de puissance en W/m³/s (courbes bleues).

GV: Grande vitesse
 MV: Moyenne vitesse
 PV: Petite vitesse

TD-2000/315 3V

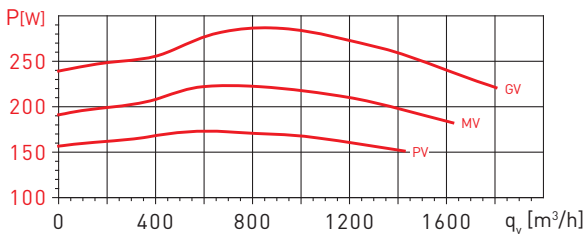
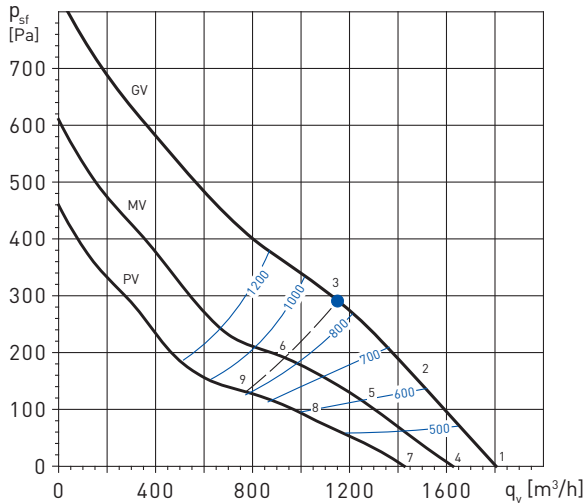

Spectres de puissance en dB(A)

Point de fonctionnement		63	125	250	500	1000	2000	4000	8000	LwA
1	Soufflage	39	46	68	71	78	75	68	62	81
	Aspiration	44	59	72	77	84	82	74	66	87
	Rayonné	35	42	51	59	66	64	58	51	69
2	Soufflage	39	51	68	70	77	73	66	60	80
	Aspiration	39	52	72	77	84	81	71	64	87
	Rayonné	36	48	51	58	65	62	56	48	68
3	Soufflage	41	57	69	68	75	71	64	56	78
	Aspiration	42	48	74	78	73	77	68	59	82
	Rayonné	36	51	50	54	61	58	53	43	64
4	Soufflage	38	45	67	70	77	74	67	61	80
	Aspiration	43	58	71	76	82	81	73	65	86
	Rayonné	34	41	49	58	65	63	57	50	68
5	Soufflage	37	49	66	68	75	71	64	58	78
	Aspiration	37	50	70	75	82	79	69	62	85
	Rayonné	34	46	49	56	63	60	54	46	66
6	Soufflage	37	53	65	64	71	67	61	53	74
	Aspiration	38	44	70	74	69	73	65	56	78
	Rayonné	32	47	47	50	57	54	49	39	60
7	Soufflage	37	53	65	64	71	67	61	53	74
	Aspiration	38	44	70	74	69	73	65	56	78
	Rayonné	32	47	47	50	57	54	49	39	60
8	Soufflage	34	46	63	65	72	68	61	54	74
	Aspiration	34	47	67	72	79	75	66	59	81
	Rayonné	30	43	46	53	60	57	51	43	63
9	Soufflage	33	49	61	60	67	63	57	49	70
	Aspiration	34	40	66	70	65	69	61	52	74
	Rayonné	28	43	42	46	53	50	45	35	56

VENTILATEURS HELICO-CENTRIFUGES DE CONDUITS Série TD-MIXVENT

COURBES CARACTERISTIQUES

- q_v : Débit en m^3/h .
- p_{sf} : Pression statique en Pa.
- Air sec normal à 20°C et 760mmHg.
- Essais aérauliques selon les normes ISO 5801 et AMCA 210-99.
- SFP: Facteur spécifique de puissance en $W/m^3/s$ (courbes bleues).

TD-4000/355

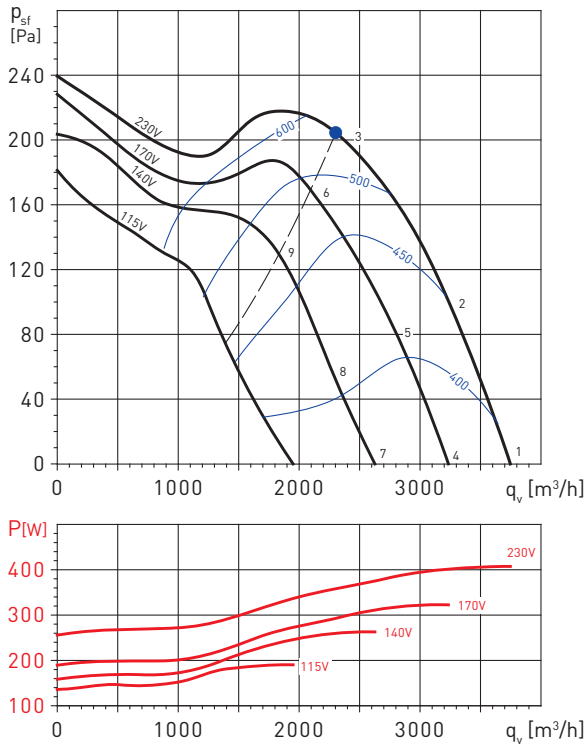

TD-4000/355 TRI

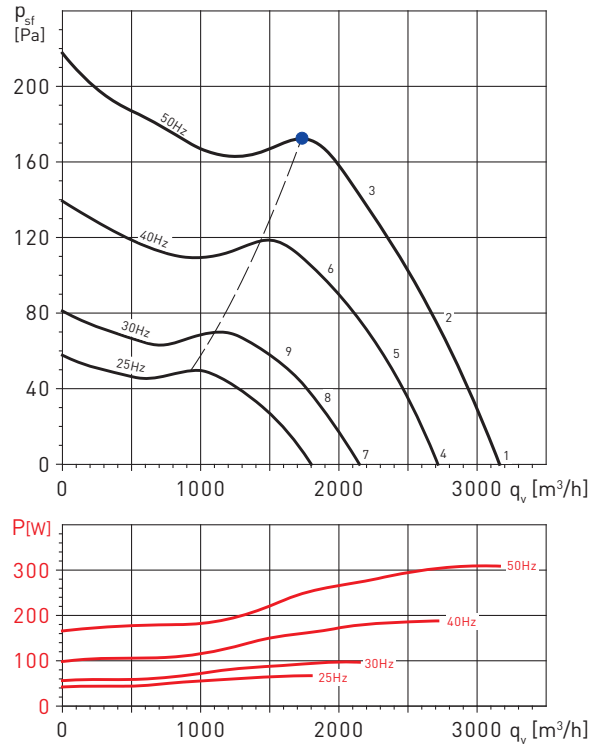

Spectres de puissance en dB(A)

Point de fonctionnement		63	125	250	500	1000	2000	4000	8000	LwA
1	Soufflage	34	61	62	68	73	72	67	57	77
	Aspiration	64	66	65	70	74	72	65	57	78
	Rayonné	27	55	51	49	58	52	47	39	61
2	Soufflage	33	59	60	66	71	70	64	55	75
	Aspiration	58	61	63	69	72	70	63	53	76
	Rayonné	23	51	49	47	56	50	45	36	59
3	Soufflage	48	67	68	71	69	68	62	54	76
	Aspiration	47	63	66	69	70	68	61	52	75
	Rayonné	28	56	51	46	54	47	41	34	59
4	Soufflage	32	58	59	65	70	70	64	55	74
	Aspiration	61	63	63	68	71	69	63	55	75
	Rayonné	24	53	48	46	56	49	45	36	59
5	Soufflage	30	56	58	64	68	68	62	53	73
	Aspiration	55	59	61	67	70	67	61	51	74
	Rayonné	21	49	47	45	54	47	42	34	57
6	Soufflage	47	66	67	70	69	67	61	53	75
	Aspiration	46	62	65	68	70	67	61	52	74
	Rayonné	27	56	50	45	53	46	41	33	59
7	Soufflage	27	53	54	60	65	65	59	50	69
	Aspiration	56	58	58	63	66	64	58	50	71
	Rayonné	19	48	43	41	51	44	40	31	54
8	Soufflage	26	51	53	59	64	63	57	48	68
	Aspiration	51	54	56	62	65	63	56	46	69
	Rayonné	16	44	42	40	49	42	38	29	52
9	Soufflage	43	62	63	66	65	63	57	49	71
	Aspiration	42	58	61	64	65	63	56	47	70
	Rayonné	23	51	46	41	49	42	37	29	55

Spectres de puissance en dB(A)

Point de fonctionnement		63	125	250	500	1000	2000	4000	8000	LwA
1	Soufflage	31	60	59	65	70	69	64	53	74
	Aspiration	60	62	62	67	71	69	62	53	75
	Rayonné	27	59	50	47	56	49	46	36	62
2	Soufflage	30	58	57	63	68	67	62	52	72
	Aspiration	53	58	59	65	68	66	59	49	72
	Rayonné	23	54	47	45	53	47	43	33	58
3	Soufflage	46	65	67	70	67	64	60	50	74
	Aspiration	41	61	63	66	67	65	58	49	72
	Rayonné	26	58	51	45	52	44	41	32	60
4	Soufflage	27	55	54	60	65	64	59	48	69
	Aspiration	55	57	57	62	66	64	57	49	70
	Rayonné	22	54	45	42	51	44	41	31	57
5	Soufflage	25	53	52	58	63	62	57	47	67
	Aspiration	49	53	54	60	63	61	55	44	67
	Rayonné	18	49	42	40	48	42	38	29	53
6	Soufflage	41	60	62	65	62	59	55	45	69
	Aspiration	37	56	58	61	62	60	54	45	67
	Rayonné	21	53	46	40	47	39	36	27	55
7	Soufflage	20	49	48	53	59	58	53	42	63
	Aspiration	49	51	50	56	60	58	51	42	64
	Rayonné	16	48	39	36	45	38	35	25	51
8	Soufflage	19	47	46	52	57	56	51	41	61
	Aspiration	42	47	48	54	57	55	48	38	61
	Rayonné	12	42	36	34	42	35	32	22	46
9	Soufflage	35	54	56	59	56	53	49	39	63
	Aspiration	30	50	52	55	56	54	47	38	61
	Rayonné	15	47	40	34	41	33	30	21	49

VENTILATEURS HELICO-CENTRIFUGES DE CONDUITS Série TD-MIXVENT

COURBES CARACTERISTIQUES

- q_v : Débit en m^3/h .
- p_{sf} : Pression statique en Pa.
- Air sec normal à 20°C et 760mmHg.
- Essais aérauliques selon les normes ISO 5801 et AMCA 210-99.
- SFP: Facteur spécifique de puissance en $W/m^3/s$ (courbes bleues).

TD-6000/400

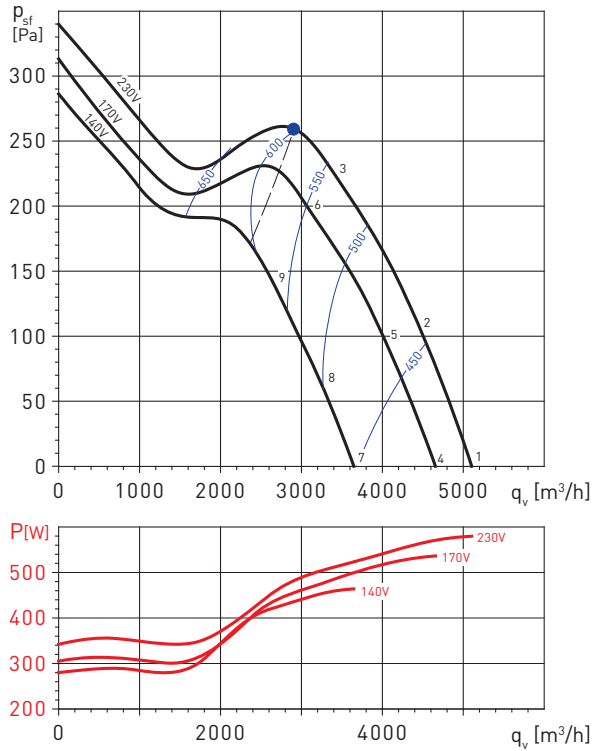

TD-6000/400 TRI

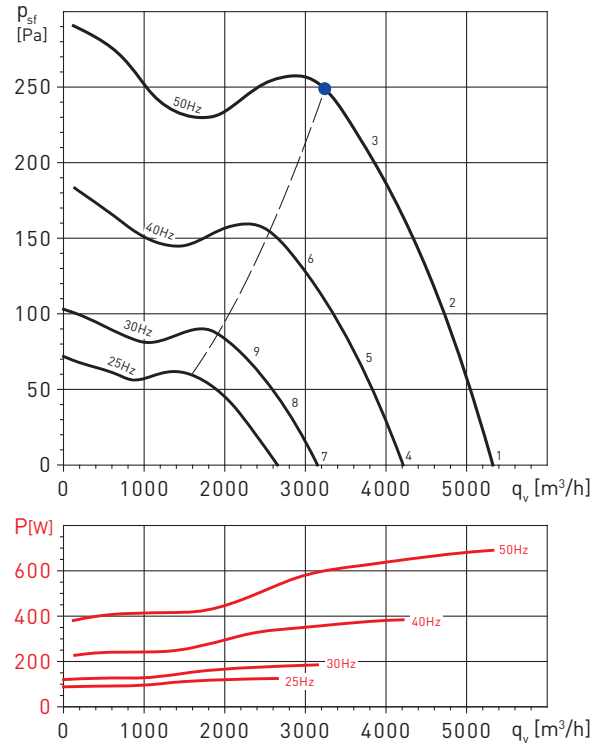

Spectres de puissance en dB(A)

Point de fonctionnement	63	125	250	500	1000	2000	4000	8000	LwA	
1	Soufflage	42	63	68	75	79	79	72	63	83
	Aspiration	72	74	73	77	80	78	72	65	85
	Rayonné	25	46	51	54	62	56	49	40	64
2	Soufflage	41	63	68	75	78	77	70	60	82
	Aspiration	64	66	70	77	79	77	69	60	83
	Rayonné	24	46	51	54	61	54	47	37	63
3	Soufflage	52	69	67	70	74	72	65	55	78
	Aspiration	50	67	69	72	73	71	64	54	78
	Rayonné	35	52	50	49	57	49	42	32	60
4	Soufflage	40	61	66	73	77	77	70	61	82
	Aspiration	70	72	71	75	78	76	70	63	83
	Rayonné	23	44	49	52	60	54	47	38	62
5	Soufflage	39	61	66	73	76	75	68	58	81
	Aspiration	62	64	68	75	77	75	67	58	82
	Rayonné	22	44	49	52	59	52	45	35	61
6	Soufflage	51	68	66	69	73	71	64	54	77
	Aspiration	49	66	68	71	72	70	63	53	77
	Rayonné	34	51	49	48	56	48	41	31	58
7	Soufflage	35	56	61	68	72	72	65	56	77
	Aspiration	65	67	66	70	73	71	65	58	78
	Rayonné	18	39	44	47	55	49	42	33	57
8	Soufflage	35	57	62	69	72	71	64	54	76
	Aspiration	58	60	64	71	73	71	63	54	77
	Rayonné	18	40	45	48	55	48	41	31	57
9	Soufflage	47	64	62	65	69	67	60	50	73
	Aspiration	45	62	64	67	68	66	59	49	73
	Rayonné	30	47	45	44	52	44	37	27	55

Spectres de puissance en dB(A)

Point de fonctionnement	63	125	250	500	1000	2000	4000	8000	LwA	
1	Soufflage	41	62	68	75	80	80	72	66	84
	Aspiration	72	75	74	77	80	79	72	66	85
	Rayonné	26	47	52	53	63	56	49	43	65
2	Soufflage	40	62	68	75	79	78	71	64	83
	Aspiration	65	67	71	76	79	77	69	61	83
	Rayonné	24	46	53	52	62	55	48	41	64
3	Soufflage	51	69	68	72	74	75	65	60	79
	Aspiration	56	66	70	74	75	73	66	57	80
	Rayonné	33	53	52	48	57	52	42	38	61
4	Soufflage	37	57	63	70	75	75	68	61	79
	Aspiration	67	70	69	72	75	74	67	61	80
	Rayonné	21	42	48	48	58	51	45	38	60
5	Soufflage	35	57	64	70	74	74	66	59	78
	Aspiration	61	62	66	72	74	72	64	56	78
	Rayonné	19	41	48	47	57	50	43	36	59
6	Soufflage	46	64	63	67	69	70	60	55	74
	Aspiration	51	61	65	69	71	68	61	52	75
	Rayonné	28	49	47	43	52	47	37	33	56
7	Soufflage	30	51	56	64	69	69	61	55	73
	Aspiration	61	63	63	66	69	67	61	55	74
	Rayonné	15	36	41	42	52	45	38	32	54
8	Soufflage	29	51	57	64	68	67	60	53	72
	Aspiration	54	56	60	65	68	65	58	50	72
	Rayonné	13	35	42	41	51	44	37	30	52
9	Soufflage	40	58	57	60	63	64	54	49	68
	Aspiration	45	55	59	63	64	62	55	46	69
	Rayonné	22	42	41	37	46	41	31	27	49

VENTILATEURS HELICO-CENTRIFUGES DE CONDUITS Série TD-MIXVENT



Les Kits permettent une installation rapide et complète d'un système de ventilation. Les Kits permettent une extraction efficace pour les salles de bains, toilettes, salles d'eau et autres applications nécessitant d'extraire les mauvaises odeurs et humidité de l'air. 3 Kits sont disponibles:

KIT TD-160/100 N SILENT composé de:

- + 1 extracteur TD-160/100N SILENT
- + 4 m de conduit flexible aluminium GSA-100
- + 1 bouche d'extraction circulaire BOR-100
- + 1 grille extérieure GR-100
- + 1 bande adhésive BA

KIT TD-250/100 composé de:

- + 1 extracteur TD-250/100+ 4 m de conduit flexible aluminium GSA-100
- + 1 bouche d'extraction circulaire BOR-100
- + 1 grille extérieure GR-100
- + 1 bande adhésive BA

KIT TD-160/100 NT SILENT composé de:

- + 1 extracteur TD-100/160 NT SILENT
- + 4 m de conduit flexible aluminium GSA
- + 1 bouche d'extraction circulaire BOR-100
- + 1 grille extérieure GR-100
- + 1 bande adhésive BA

KIT TD-250/100T composé de:

- + 1 extracteur TD-250/100 T
- + 4 m de conduit flexible aluminium GSA
- + 1 bouche d'extraction circulaire BOR-100
- + 1 grille extérieure GR-100
- + 1 bande adhésive BA

Les extracteurs TD-T sont équipés d'une temporisation réglable entre 1 et 30 minutes permettant de maintenir en fonctionnement le ventilateur durant la période sélectionnée après extinction de celui-ci.

INSTALLATION ET MONTAGE

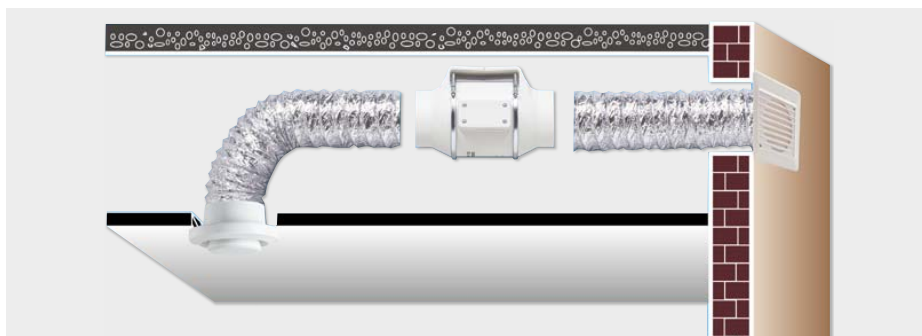

ACCESSORIES INCLUDED IN KIT



GSA-M0 100
Conduit flexible circulaire de Ø 100 mm.



GR-100
Grille extérieure.



BOR-100
Bouche d'extraction circulaire.

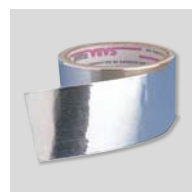

BA-50
Bande adhésive en aluminium (10 m).

