



**NOTICE D'INSTRUCTION D'ORIGINE**  
**À lire attentivement et à conserver**



**Radiateur à inertie céramique**

Référence: **KIANA II**

Modèles: **KIANA II 1000, KIANA II 1500 &**  
**KIANA II 2000**





## **AVERTISSEMENTS IMPORTANTS**

*Cher client:*

*Nous vous remercions de la confiance que vous nous témoignez en acquérant notre radiateur. Ces appareils sont extrêmement sûrs, silencieux et faciles à installer. Ils ne requièrent pas d'entretien spécifique. Ils sont fabriqués en aluminium, un matériel de haute durabilité qui préserve l'environnement. Avant la première mise en service, veuillez lire attentivement le présent mode d'emploi. Conservez ces instructions pour d'éventuelles consultations ultérieures.*

## **INSTRUCTIONS GENERALES DE SÉCURITÉ**

1. Lisez attentivement ce mode d'emploi avant de mettre l'appareil en marche pour la première fois. Conservez le mode d'emploi ainsi que le bon de garantie, votre ticket de caisse et si possible, le carton avec l'emballage se trouvant à l'intérieur.
2. **La garantie cessera d'être valable si les recommandations de ce manuel ne sont pas respectées.**
3. Avant de brancher l'appareil, assurez-vous que la tension du secteur est de 230 Volts, et correspond bien à celle notée sur la plaque signalétique de l'appareil.
4. Vérifiez que la puissance souscrite est suffisante pour connecter tous les appareils. La somme des intensités des radiateurs, ne doit pas dépasser la capacité du dispositif qui les protège.
5. Ne pas utiliser cet appareil dans une pièce où se trouvent des gaz ou produits inflammables (colles, adhésifs, etc...).
6. **MISE EN GARDE**: Pour éviter la surchauffe, ne pas couvrir l'appareil. Ne pas utiliser pour le séchage des vêtements.



7. Protéger le câble. Eviter que celui-ci ou d'autres objets n'entrent en contact avec l'appareil.
8. Si le câble d'alimentation est endommagé, il doit être remplacé par le fabricant, son service après vente ou des personnes de qualification similaire afin d'éviter un danger. Contrôlez régulièrement l'appareil et le câble. Ne mettez pas l'appareil en marche s'il est endommagé.
9. **ATTENTION - Certaines parties de ce produit peuvent devenir très chaudes et provoquer des brûlures. Il faut prêter une attention particulière en présence d'enfants et de personnes vulnérables.**

10. L'appareil de chauffage ne doit pas être placé juste en dessous d'une prise de courant.
11. Il convient de maintenir à distance les enfants de moins de 3 ans, à moins qu'ils ne soient sous une surveillance continue.
12. Cet appareil peut être utilisé par des enfants âgés d'au moins 8 ans et par des personnes ayant des capacités physiques, sensorielles ou mentales réduites ou dénuées d'expérience ou de connaissance, s'ils (si elles) sont correctement surveillé(e) s ou si des instructions relatives à l'utilisation de l'appareil en toute sécurité leur ont été données et si les risques encourus ont été appréhendés. Les enfants ne doivent pas jouer avec l'appareil. Le nettoyage et l'entretien par l'utilisateur ne doivent pas être effectués par des enfants sans surveillance.
13. Les enfants âgés entre 3 ans et 8 ans doivent uniquement mettre l'appareil en marche ou à l'arrêt, à condition que ce dernier ait été placé ou installé dans une position normale prévue et que ces enfants disposent d'une surveillance ou aient reçu des instructions quant à l'utilisation de l'appareil en toute sécurité et en comprennent bien les dangers potentiels. Les enfants âgés entre 3 ans et 8 ans ne doivent ni brancher, ni régler ni nettoyer l'appareil, et ni réaliser l'entretien de l'utilisateur.
14. **Attention** : Ne pas utiliser cet appareil de chauffage dans l'environnement immédiat d'une baignoire, d'une douche ou d'une piscine. Il ne doit pas être possible d'accéder aux commandes de l'appareil à partir de la baignoire ou de la douche ou lorsque l'on est en contact avec de l'eau (Utilisation en volume 0, ou 1 d'une salle de bain strictement interdit: demander conseil à un électricien qualifié).
15. Pour une plus grande sécurité, cet appareil est muni d'un dispositif qui interrompt le fonctionnement en cas de surchauffe. Ce radiateur est conçu pour être utilisé uniquement fixé à un mur. En ce qui concerne les informations détaillées sur la méthode de fixation, référez-vous à la section "INSTALLATION ET FIXATION AU MUR" dans ce manuel.
16. Il convient de noter qu'un moyen de déconnexion ayant une distance d'ouverture des contacts de tous les pôles, assurant une coupure complète dans les conditions de catégorie de surtension III du réseau d'alimentation, doit être prévu dans la canalisation fixe conformément aux règles d'installation.
17. L'appareil doit être alimenté par l'intermédiaire d'un dispositif à courant différentiel résiduel (DDR) ayant un courant différentiel de fonctionnement assigné ne dépassant pas 30 mA (demander conseil à un électricien qualifié).

18. Ne pas utiliser des accessoires non recommandés par le fabricant, cela peut présenter un danger pour l'utilisateur et risque d'endommager l'appareil. N'utilisez que les accessoires d'origine.
19. Par mesure de sécurité vis-à-vis des enfants, ne laissez pas les emballages (sac en plastique, carton, polystyrène) à leur portée.
20. N'utilisez cet appareil que pour un usage privé et pour les tâches auxquelles il est destiné. Cet appareil n'est pas prévu pour une utilisation professionnelle. **En aucun cas, il ne doit être utilisé à l'extérieur, dans des serres ou pour la reproduction et l'élevage d'animaux!!!** Protégez- le de la chaleur, des rayons directs du soleil, de l'humidité (ne le plongez en aucun cas dans l'eau) et des objets tranchants. N'utilisez pas cet appareil avec des mains humides. S'il arrive que de l'humidité ou de l'eau atteignent l'appareil, coupez aussitôt son alimentation. Ne touchez pas les parties mouillées.
21. Ne réparez pas l'appareil vous-même. Contactez un technicien qualifié.
22. Respectez les "INSTRUCIONS DE SÉCURITÉ SPÉCIFIQUES À CET APPAREIL" données ci-après.
23. Dans le cas où le radiateur qui se défait contient de l'huile; Les dispositions concernant les déchets d'huile doivent être suivies.

## **INSTRUCTIONS DE SÉCURITÉ SPÉCIFIQUES À CET APPAREIL**

- N'utilisez l'appareil qu'en position verticale.
- Assurez-vous toujours que l'appareil est solidement fixé. Respectez les distances d'installation indiquées.
- Ne rien accrocher sur ou devant l'appareil.
- Assurez-vous toujours que les orifices d'entrée et sortie d'air ne sont pas obstrués.
- Installez toujours l'appareil de telle manière que des matières inflammables tels que des rideaux, serviettes... ne puissent pas rentrer en contact (attention au coup de vent).
- Lors du nettoyage de votre appareil, conformez-vous aux instructions du paragraphe "ENTRETIEN ET MAINTENANCE" exclusivement car la pénétration d'eau par les grilles d'air peut s'avérer néfaste pour votre appareil.
- N'insérez aucun objet à travers la grille ou à l'intérieur de l'appareil.
- Ce radiateur est conçu pour être utilisé exclusivement fixé à un mur. Suivre les instructions des paragraphes INSTALLATION, FIXATION AU MUR et en particulier les consignes concernant le raccordement au réseau d'alimentation car votre appareil est livré sans fiche d'alimentation.
- **La garantie ne s'appliquera pas si les instructions de la présente notice n'ont pas été respectées.**

## INSTALLATION

- Lors de la première utilisation et pendant quelques minutes, des odeurs et des bruits peuvent se produire en raison de la dilatation de certaines pièces internes. Ceci est normal, prévoyez par conséquent une ventilation suffisante. Les odeurs ne seront que provisoires et s'estomperont rapidement.
- Pour une plus haute efficacité, assurez-vous de bien calculer la puissance ou le nombre d'éléments de l'appareil en fonction de la superficie de la pièce. Pour la réalisation de ce calcul, veuillez consulter votre vendeur.

Dans tous les cas, **un minimum de 100W de puissance par m<sup>2</sup> à chauffer** doit être respecté (Pièce correctement isolée, avec un plafond standard d'environ 2.50m, sans mezzanine et non ouverte sur une pièce non chauffée).

- Fixez le radiateur à un mur ferme et bien nivelé, dans un espace sans meubles et en évitant les objets situés à proximité.
- Évitez d'installer l'appareil dans les coins. Il est déconseillé d'installer l'appareil sous une fenêtre car ceci favorise la perte de chaleur.
- Le radiateur doit être à une distance d'au moins 15 cm par rapport à tout matériau combustible, rideaux, meubles, fauteuils, etc. (Fig. 1).
- Une distance minimale de 1 m doit être prévue entre la face frontale de votre appareil et tout obstacle (meuble, mur rideau, par exemple) qui pourrait gêner son fonctionnement.
- Une distance minimale de 15 cm doit être prévue entre les parois latérales de votre appareil et tout obstacle (murs par exemple) qui pourrait gêner son fonctionnement. Laissez également une distance minimum de 35 cm au dessus de l'appareil par rapport à tout obstacle et une distance minimum de 15 cm par rapport au sol.
- **AVERTISSEMENT:** si cet appareil est installé dans une salle de bain, il doit être installé uniquement dans le volume 2 ou hors volume de la salle de bain, conformément aux exigences de la norme française d'Installation Électrique Basse Tension NF C 15-100, Partie 7-701. (L'installation en volume 0 ou 1 d'une salle de bain est strictement interdite). La figure 2 ci-après est donnée à titre informatif uniquement: nous vous suggérons de contacter un électricien professionnel pour toute aide.

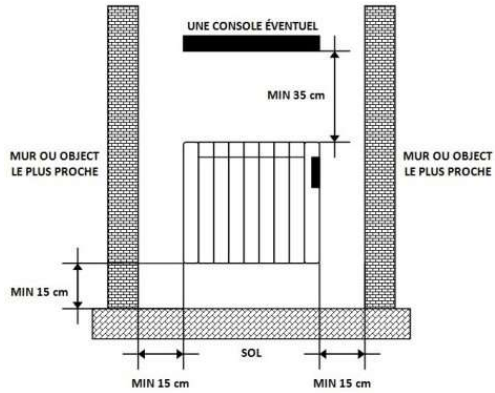

**- Distances Mini -  
Fig.1**

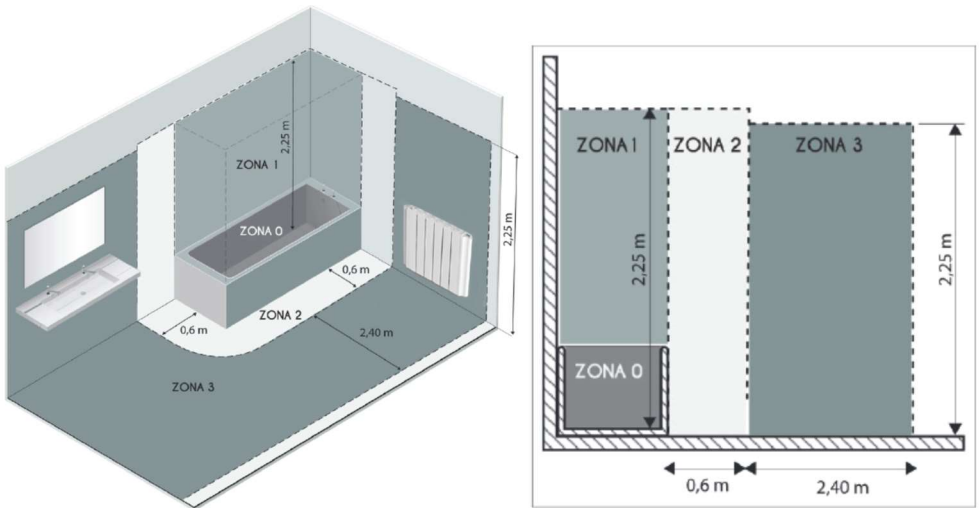

**Volume 1: Appareils en très basse tension de sécurité (TBTS).  
Volume 2: Appareils électriques Classe II – IP X4  
Volume 3: Appareils électriques protégés par DDR 30mA  
Fig.2**



## FIXATION AU MUR

Le radiateur est équipé 2 supports de suspension.

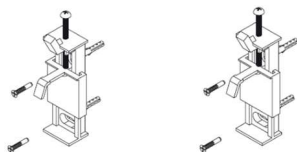

1. Placez l'émetteur sur le plancher, comme illustré (Figure 3).
2. Positionner correctement les deux supports fournis avec l'appareil..
3. Faire deux marques sur le mur dans chacun des supports et de faire les trous appropriés.
4. Insérez les butées depuis le bas de l'arrière du radiateur (Figure 4).
5. Fixer les supports au mur avec des chevilles et vis et remplacer les supports de radiateur.
6. Enfin, vis de sorte que la partie de la sécurité est poussé vers le bas à sentir que bute le radiateur (Figure 5).
7. Coupez votre alimentation générale et procédez au raccordement électrique (voir le paragraphe "RACCORDEMENT ELECTRIQUE" ci-après).

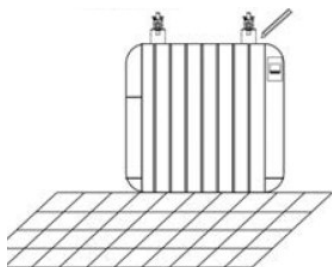

Figure 3

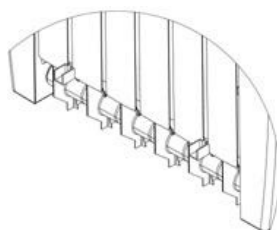

Figure 4



Figure 5

## ACCORDEMENT ELECTRIQUE

Cet appareil est équipé d'un cordon d'alimentation **H05V2V2-F 3x1.0mm<sup>2</sup>**.

**ATTENTION:** Raccordez les conducteurs à un boîtier de raccordement (Degré IP24 minimum) en respectant les polarités ci-dessous:

- **Phase: Marron**
- **Neutre: Bleu**
- **Noir : Fil Pilote** 6 ordres pour centrale de commande déportée.

En connectant le fil pilote à une centrale de commande déportée de chauffage (non fournie), vous pouvez faire varier la température et les périodes de chauffage en fonction des ordres fournis par votre centrale.

**Important:** Dans les installations où le fil pilote (de couleur noire) n'est pas utilisé, il doit être isolé.

**Attention:** Ne jamais brancher le fil pilote noir à la terre.

Veillez toujours au bon état de votre installation électrique et des fils de raccordement.

Cet appareil ne nécessite pas de raccordement à la terre, car il possède une double isolation.

Contactez un électricien professionnel pour toute aide.

## CARACTERISTIQUES TECHNIQUES

Modèle	KIANA II 1000	KIANA II 1500	KIANA II 2000
Tension Nominale	230 V~	230 V~	230 V~
Fréquence Nominale	50 Hz	50 Hz	50 Hz
Puissance Nominale	1000 W	1500 W	2000 W
Classe de Protection	II	II	II
Degré de Protection IP	IP24	IP24	IP24
Dimensions supports compris (LxPxH) (cm)	50,5x9,5x58	74,5x9,5x58	99,5x9,5x58
Poids (kg)	12,6	20,1	27,2

## THERMOSTAT NUMÉRIQUE PROGRAMMABLE.

Le radiateur est équipé d'un thermostat numérique programmable.

# Guide d'utilisation.

## 1.- Présentation.

Le thermostat électronique programmable a été spécialement conçu pour réguler le fonctionnement des radiateurs électriques.

**Il sera votre meilleur allié pour optimiser votre consommation d'énergie, tout en augmentant votre confort.**

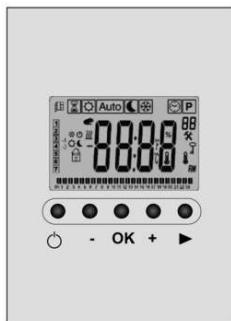

- Grand écran avec rétro-éclairage.
- Programme hebdomadaire par tranches de 30 minutes.
- Fonction d'annulation temporaire.
- Fonction fil pilote 6 commandes. (France uniquement)
- Fonction vacances ou réception.
- 1 menu de paramétrage (Utilisateur).
- Contrôle de la consommation du radiateur.
- Fonction fenêtres ouvertes.

## 1.1 Écran

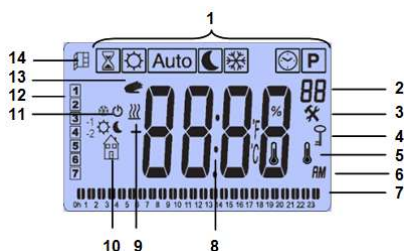

1. « Auto » Mode de fonctionnement. Le mode de fonctionnement actif s'affiche dans un cadre.
2. « » Numéro de programme (**P 1 à P 9**), (**U1 à U4**) ou paramètre d'installation (**01 à 11**).
3. « » Menu des paramètres d'installation.
4. « » Verrouillage du clavier activé.
5. « » Indicateur de température ambiante.
6. Type de représentation de l'heure (12h AM/PM ou 24h).
7. Affichage graphique du programme du jour en cours.
8. Zone de réglage de l'heure, des températures et des paramètres.
9. « » Indicateur d'appareil en fonctionnement.
10. « » Pictogramme d'aide à la création de programmes / État du programme en mode normal / Menu de contrôle de consommation du radiateur.
11. « » Pictogramme d'indication de la fonction fil pilote " ". (France uniquement).
12. Jour en cours.
13. « » Fonction de report temporaire activée, ou "ITCS" s'il clignote.
14. « » Fonction « Fenêtre ouverte » (voir section 5, paramètre 07).

## 1.2 Clavier

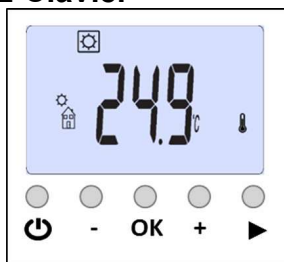

- ⏻ Touche Marche/Arrêt radiateur « ⏻ »
- Touche Moins (-)
- OK Touche Validation (**OK**)
- + Touche Plus (+)
- ▶ Touche Navigation à droite (▶)

## 2.- Première mise en service

Le contenu de cette section vous guidera lors de la première mise en service du thermostat.

**REMARQUE :** pour restaurer les paramètres d'usine, reportez-vous au chapitre 5 « Menu Paramètres d'installation ».

### 2.1 Alimentation

Votre radiateur peut s'allumer (mode On) et s'éteindre (mode Off) en appuyant sur la touche ⏻ Mise en marche / Arrêt (**On/Off**).

Appuyez une fois sur la touche Mise en marche / Arrêt ⏻ (**On/Off**) : l'appareil émettra 2 bips courts et l'écran s'éteindra au bout de quelques secondes.

**ATTENTION** : en cas de coupure d'alimentation de l'appareil, la mémoire contenant les données enregistrées se maintiendra environ une heure. Passé ce délai, nous vous conseillons de vérifier l'ensemble des paramètres enregistrés.

### 2.2 Réglage de l'heure et de la date

- La fonction de réglage de l'heure apparaîtra directement, lors de la première mise en service de votre radiateur.

Après la mise en service, si vous vous trouvez dans un autre mode, pour ajuster l'heure et la date, appuyez plusieurs fois sur la touche de navigation à droite (▶), déplacez le curseur jusqu'à ce que le symbole de l'horloge s'affiche encadré «  ».

- Utilisez les touches (-) et (+) pour effectuer les réglages. Pour valider l'heure, appuyez sur la touche (**OK**) puis procédez au réglage des minutes.
- Pour valider les minutes, appuyez sur la touche (**OK**).
- Ajustez ensuite le jour de la semaine (« 1 » Lundi, ..., « 7 » Dimanche) et appuyez sur la touche (**OK**).
- Après avoir ajusté le jour de la semaine, ajustez le mois (01, ..., 12) et appuyez sur (**OK**).
- Ajustez ensuite le jour du mois (01, ..., 31) et appuyez sur (**OK**).
- Pour finir, ajustez l'année (2020, ..., 2030, etc.) et appuyez sur (**OK**).

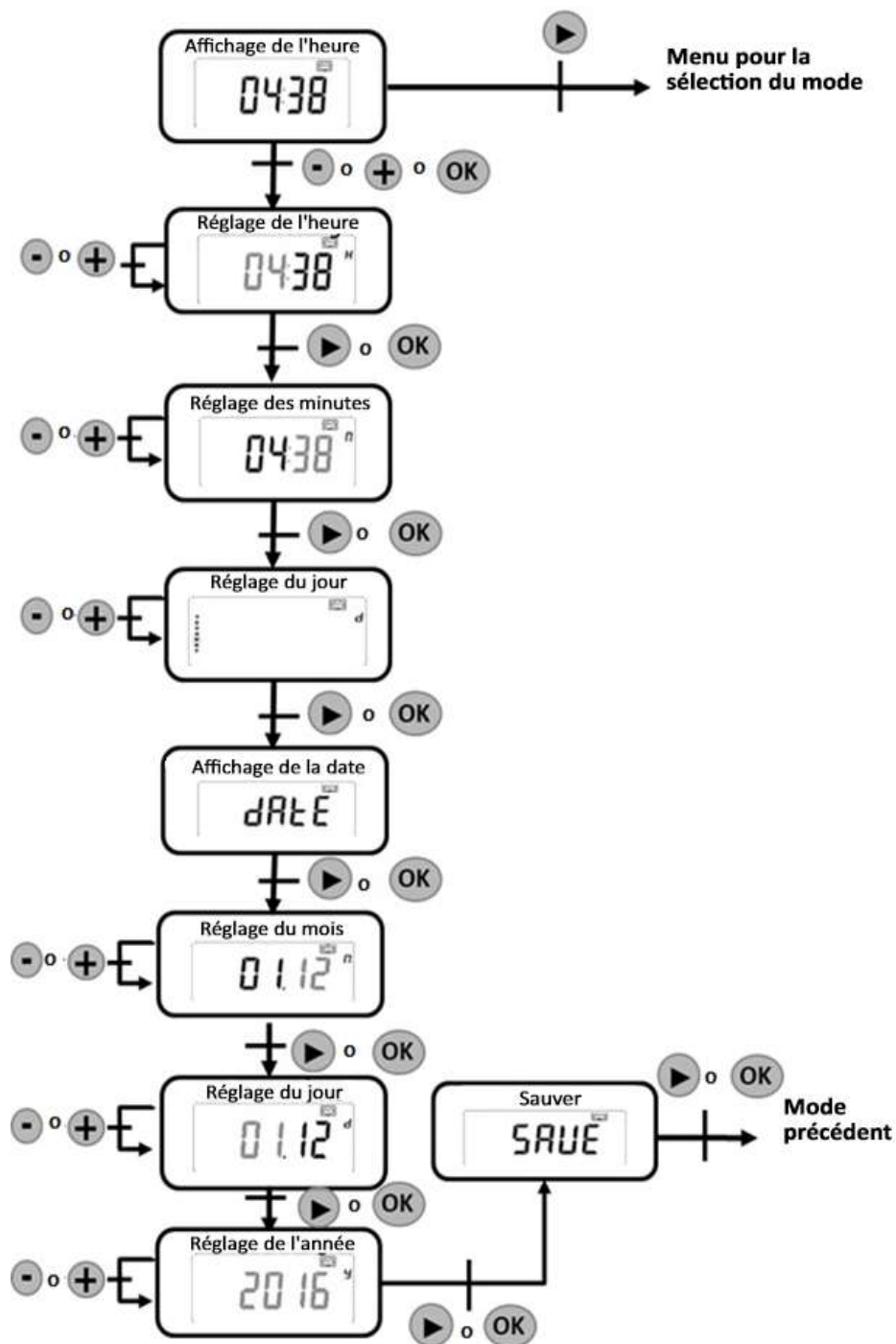

### 3. Modes de fonctionnement

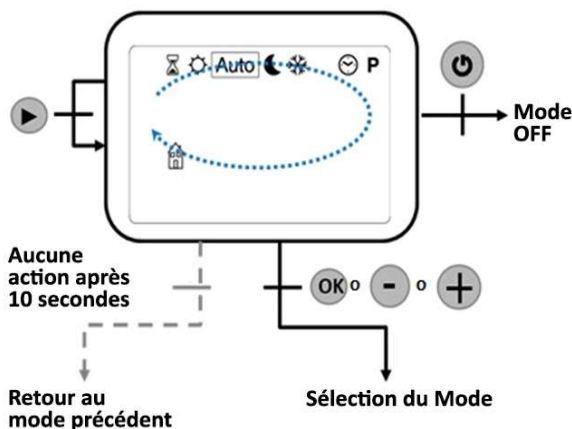

Faites défiler avec la touche (▶) et sélectionnez les différents modes de fonctionnement, jusqu'à ce que s'affiche encadré de votre choix et appuyez sur (OK).

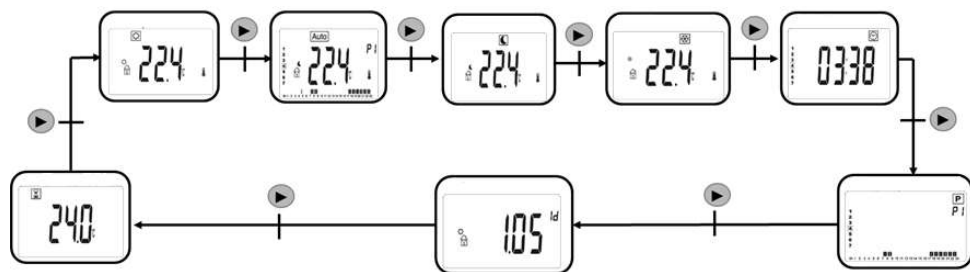

#### 3.1 Mode « Temporisateur/turbo »

Le mode « Temporisateur/turbo » vous permettra d'ajuster une température pendant une durée déterminée.

Vous pouvez utiliser ce mode pendant les vacances ou pour réchauffer une pièce plus rapidement.

Faites défiler avec la touche (▶) jusqu'au symbole « ». Appuyez sur (OK), la température d'usine de 24 °C apparaîtra. Appuyez sur (OK).

- En premier lieu, vous devez ajuster la durée à l'aide des touches (-) ou (+), l'heure en « H » jusqu'à 24 heures, et les jours en « d » et suivants, et valider avec (OK). La valeur par défaut est de 0 minute.

Plage de valeurs : 15, 30 ou 45 minutes ou 1 à 23 heures ou 1 à 44 jours.

- Ensuite, vous devez régler la température souhaitée à l'aide des touches (-) ou (+) et valider avec la touche (OK) (Valeur d'usine 24 °C)

Plage de valeurs : de 5,0 °C à 30 °C.

- Le symbole Temporisateur « » clignotera et la durée se décomptera jusqu'à la fin de la période.

- Une fois le temps écoulé, le thermostat reviendra au mode précédent.

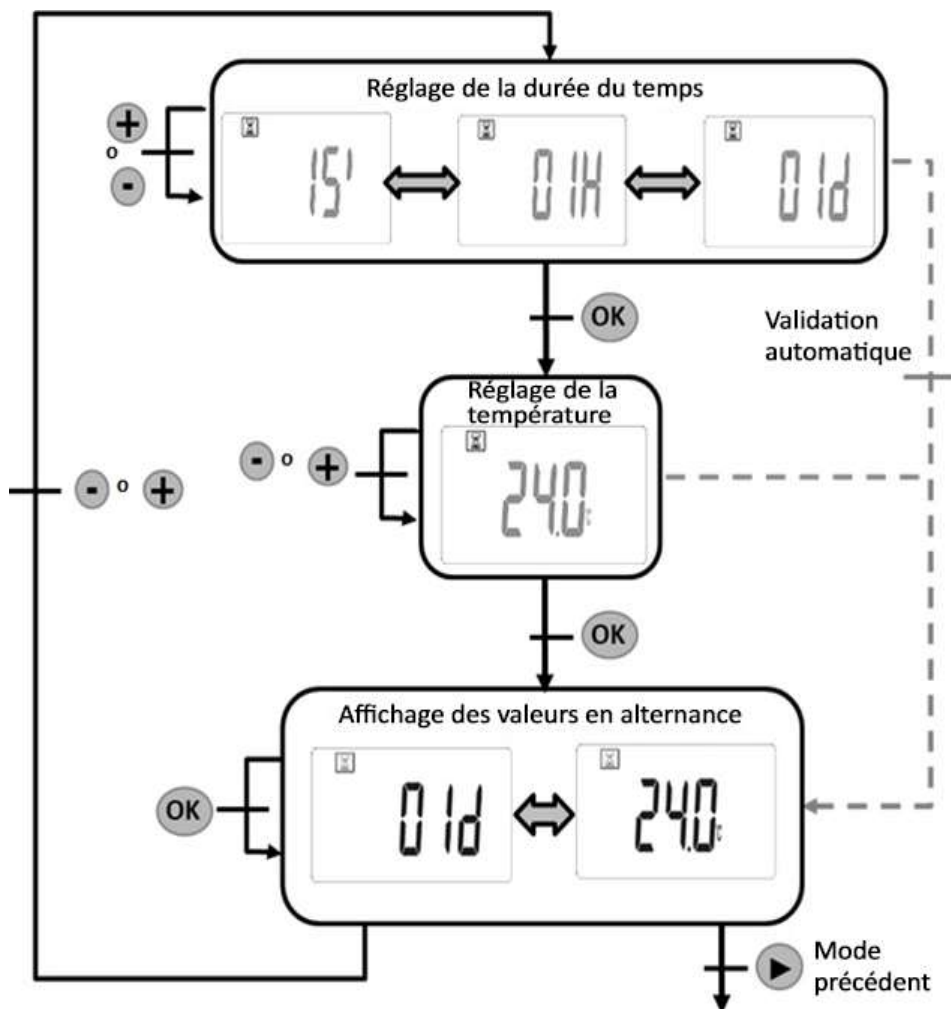

### 3.2 Mode « Confort manuel »

Le mode « Confort manuel  » vous permet d'établir une température qui se maintiendra tout au long de la journée. Le réglage de cette température se fera à l'aide des touches (-) ou (+). Pour valider, appuyez sur (OK).

Cette température sera celle utilisée en mode AUTO pendant les heures

sélectionnées comme Confort   
(Valeur d'usine 21 °C).

Plage de valeurs : de 5 °C à 30 °C.

### 3.3 Mode « ÉCO manuel » ☾

En mode « **ÉCO manuel** ☾ », la température minimum se maintiendra tout au long de la journée. Le réglage de cette température se fera à l'aide des touches (-) ou (+).

Pour valider, appuyez sur (OK).

Cette température sera celle utilisée en mode AUTO pendant les heures

sélectionnées comme ECO 🏠 (Valeur d'usine 19 °C).

Plage de valeurs : de 5 °C à 19 °C ou 0,5 °C en dessous de la température de confort établie.

### 3.4 Mode « Automatique » ☼

Si vous encadrez le mode de fonctionnement automatique « **Auto** », l'appareil fonctionnera sous le programme (P 1 à P 9 préenregistré ou U 1 à U 4 personnalisable), comme expliqué ci-dessous dans l'image suivante, correspondant au programme P 1.

#### Du lundi au Vendredi

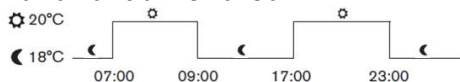

P1:



- Tranches horaires -

#### Du samedi au Dimanche



- Tranches horaires -

**Remarque :** les températures préenregistrées ne peuvent être modifiées qu'en mode « **Confort** » et en modo « **ÉCO** ».

☼ = Température Confort, espaces avec barres, température que vous souhaitez atteindre.

☾ = Température Minimum, espaces sans barre, température que vous ne souhaitez pas voir réduite.



Si vous souhaitez modifier ponctuellement, la température préenregistrée, pendant la tranche horaire en cours, appuyez sur la touche (OK) et réglez avec les touches (-) ou (+). Le symbole « ☼ » apparaîtra alors et la température sélectionnée se maintiendra jusqu'à la fin de la tranche horaire.



### 3.5 Mode « Température minimum » ❄️

Utilisez le mode « Température Minimum ❄️ », si vous souhaitez protéger votre installation du gel, comme, par exemple pendant les vacances d'hiver.

La température minimale est préenregistrée à 5 °C (réglage d'usine). Elle peut être ajustée dans le menu des paramètres d'installation section 5, paramètre 05.

### 3.6 Mode Programme P

Une fois le mode « Programme P » sélectionné, vous pourrez choisir entre les neuf programmes (P 1, ..., P 9) préenregistrés en usine. Vous les trouverez détaillés dans les dernières pages de ce manuel ainsi que les programmes U1 à U4 personnalisables par l'utilisateur.

Sélectionnez à l'aide des touches (-) ou (+) et appuyez sur (OK) pour valider.

L'équipement passera directement en mode « Automatique Auto » et exécutera le programme que vous aurez sélectionné.

### Programmes préenregistrés en usine (P 1, ..., P 9)

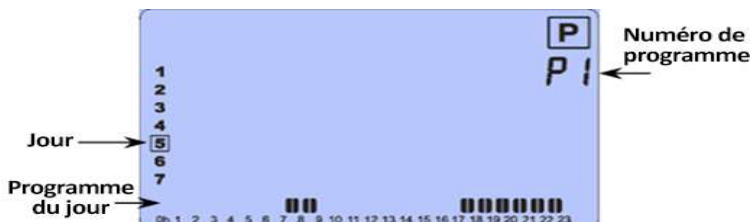

**P 1** : matin, après-midi et week-end.

**P 2** : matin, midi, après-midi et week-end.

**P 3** : semaine et week-end.

**P 4** : après-midi et week-end.

**P 5** : matin et après-midi (salle de bains).

**P 6** : matin, après-midi et week-end.

**P 7** : 7H - 19H (bureau).

**P 8** : 8H - 19H et samedi (boutique).

**P 9** : fin de semaine (résidence secondaire).

Rappel :

☼ = température Confort, espaces avec barres, température que vous voulez atteindre.

☾ = température Minimum, espaces sans barre, température que vous ne souhaitez pas voir réduite.

Dans le mode « Programme P », et après le programme « P 9 », vous trouverez quatre programmes (U 1, ..., U 4) que vous pourrez personnaliser, selon vos besoins.

## Programmes « UTILISATEUR », de U 1 à U 4 :



Possibilité pour l'utilisateur, de modifier le programme.

Pour modifier un programme utilisateur, appuyez sur la touche (OK) pendant 3 secondes.

Description des pictogrammes permettant d'éditer un programme utilisateur :



Température Confort ☀ s'applique à la demi-heure sélectionnée.

☀ = Température Confort, espaces avec barres, température que vous souhaitez atteindre.



Température Minimum ☾ s'applique à la demi-heure sélectionnée.

☾ = Température minimum, espaces sans barre, température que vous ne voulez pas voir réduite.

### Description de l'édition d'un programme utilisateur :

- La programmation se fait par tranches de 30 minutes

▮ = 30 minutes    ▮▮ = 1 heure

- L'édition d'un programme commence toujours le premier jour de la semaine (01 = lundi)

- La touche (-) sélectionne une température minimum ☾ sur la position du curseur.

- La touche (+) sélectionne une température de confort ☀ sur la position du curseur.

- La touche (▶) permet de déplacer le curseur clignotant vers la droite.

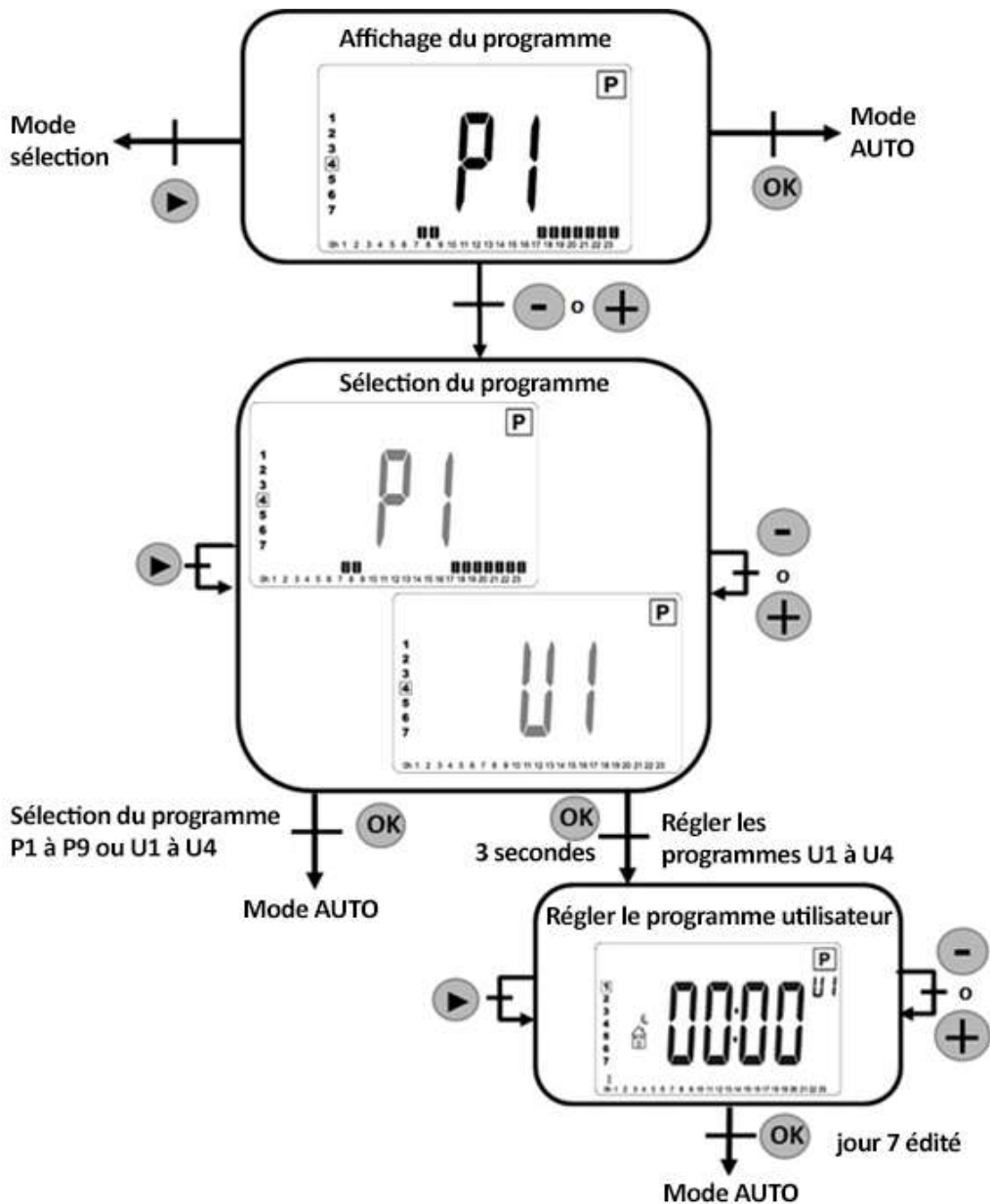

- La touche (OK) permet de valider l'édition du jour.

Remarque : après la validation du septième jour, le système revient automatiquement au mode « **AUTO** » (voir section 3.4)

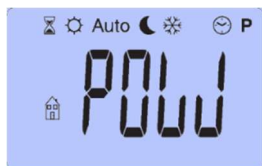

### 3.7 Mode « Contrôle de consommation »



Après le Mode « Programme  », et en appuyant sur (), le Mode « Contrôle de Consommation  » s'affiche : il vous permet de contrôler la consommation de votre radiateur.

**IMPORTANT** : le contrôle de consommation n'a qu'une fonction consultative. Le thermostat effectue un calcul de consommation constante. À la fin de la consultation, si aucune action n'a été effectuée, l'affichage du thermostat revient automatiquement au mode précédent.

Vous devez consulter au préalable le « **MENU DES PARAMÈTRES D'INSTALLATION** », section « **08** », pour sélectionner la puissance de votre appareil.





- En appuyant sur (**OK**) puis en appuyant sur (**+**), vous sélectionnez la durée du calcul : «**1h**» (une heure), «**1d**» (un jour), «**7d**» (une semaine), «**30**» (30 jours consécutifs), cette valeur correspond à la moyenne de consommation de votre radiateur.

- Consommation : elle est indiquée en kW/h. Pour une durée d'une heure et d'une journée, les centièmes sont affichés.

## **4. Fonctions spéciales.**

### **4.1 Verrouillage du clavier**

Utilisez cette fonction pour éviter toute modification des réglages du thermostat (chambre d'enfant, lieu public...).



- Pour verrouiller le clavier de votre thermostat, déclenchez l'éclairage de l'écran LCD en appuyant brièvement sur l'une des touches (**OK**), (), (**-**) ou (**+**), puis effectuez un appui court et simultané sur les touches (**OK**) et ().
- Le symbole de verrouillage «  » apparaîtra.
- Répétez la même procédure pour déverrouiller le clavier.

 **La fonction de verrouillage des touches peut être activée dans tous les modes. Le mode « Arrêt » restera disponible même en mode « Verrouillage automatique ».**

## 4.2 Fonction « Fenêtre ouverte »

Cette fonction permet de détecter automatiquement l'ouverture d'une fenêtre, pendant le fonctionnement du radiateur.



- Pendant que cette fonction est activée (voir « **MENU PARAMÈTRES D'INSTALLATION** », paramètre **07**), l'icône , apparaîtra en haut à gauche de l'écran.
- Si le système détecte une baisse d'environ 3 °C, le chauffage s'arrêtera approximativement pendant une heure. L'icône , ainsi que la température calculée par le système, clignotera.
- Appuyez sur n'importe quelle touche pour désactiver cette fonction. Le radiateur ainsi que la détection d'ouverture de fenêtre, seront à nouveau opérationnels.

## 5. Menu « Paramètres d'installation »

Votre thermostat dispose d'un menu « Paramètres ». Pour accéder à ce menu, appuyez sur la touche **(OK)** pendant 5 secondes. Le premier écran du menu sera celui-ci :

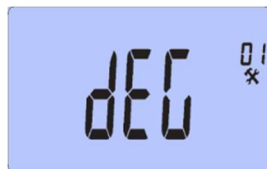

Vous pouvez maintenant sélectionner le paramètre que vous souhaitez régler avec la touche **(▶)**. Une fois sur le paramètre souhaité, modifiez la valeur par **(-)** ou **(+)**. Appuyez à nouveau sur la touche **(OK)** ou **(▶)** pour valider ce réglage.

Sortez du menu « Paramètres » en sélectionnant « **End** », en appuyant sur la touche **(OK)**.

N°	<u>Valeurs préenregistrées et autres possibilités</u>
01	<p>°C °F: <b>Types de Degré affiché à l'écran.</b></p> <p>°C : Degrés Celsius.</p> <p>°F: Degrés Fahrenheit.</p>
02	<p>--:-- <b>Choix de l'heure.</b></p> <p>24H (24:00).</p> <p>12H 12:00 AM (avant midi) / PM (après midi).</p>
03	<p>DST : <b>Changement automatique de l'heure été ⇄ hiver.</b></p> <p>YES: L'heure changera automatiquement.</p> <p>NO: L'heure devra être modifiée manuellement.</p> <p>* Ce point est à tenir en compte pour régler correctement la date.</p>
04	<p>--:-- : <b>Calibrage de la sonde interne.</b></p> <p>Le calibrage doit être effectué après un jour de fonctionnement, dans la commande elle-même.</p> <p>Placez un thermomètre au milieu de la pièce, à une hauteur d'environ 1,5 m du sol, et après une heure, notez la température.</p> <p>Lorsque vous entrez dans le menu « Calibrage », la valeur mesurée par le thermostat est enregistrée.</p> <p>Saisissez maintenant la valeur donnée par votre thermomètre à l'aide des touches (-) ou (+), validez votre mesure avec <b>(OK)</b> pour enregistrer la valeur.</p> <p>Appuyez à nouveau sur la touche <b>(OK)</b> pour afficher la différence ajoutée à la valeur de température.</p> <p><b>* Note importante :</b></p> <p>Seul le radiateur géré par le thermostat devra être en fonctionnement pendant toute la phase de calibrage.</p>
05	<p>AF : <b>Température minimum :</b></p> <p>Ce menu permet de régler l'ordre de température minimum pour le mode « Température minimum ».</p> <p><u>La valeur par défaut de ce paramètre est de 5.0 °C.</u></p> <p>Utilisez les touches (-) ou (+) pour modifier la valeur et validez votre réglage en appuyant sur <b>(OK)</b>.</p>

06	<p><b>ITCS : Système de contrôle de température intelligent.</b></p> <p>Ce système met en marche l'appareil au maximum deux heures à l'avance, pour garantir de fournir la température souhaitée à l'heure programmée, selon votre programmation hebdomadaire.</p> <p>Ce système de contrôle automatique fonctionne comme suit :</p> <p>Lors de la première mise en marche, le thermostat mesure le temps que met votre appareil pour atteindre la température programmée. Le thermostat mesure à nouveau cette durée, à chaque modification du programme, pour compenser les changements et l'influence de la température extérieure. Vous pouvez maintenant programmer votre thermostat sans modifier la température au préalable, car votre thermostat le fera pour vous.</p>
07	<p><b>WIND : Détection automatique d'une fenêtre ouverte.</b></p> <p>Cette fonction permet de détecter automatiquement l'ouverture d'une fenêtre (voir section 4.2).</p> <p><b>NO</b> : Désactiver la fonction.</p> <p><b>YES</b> : Activer la fonction.</p>
08	<p><b>POWER : Réglage de la puissance du radiateur.</b></p> <p>Ce menu permet de choisir la valeur de puissance du radiateur, de manière à ajuster sa consommation (voir section 3.7).</p> <p><u>Valeur d'usine</u> : voir la puissance allouée à votre appareil sur la plaque signalétique (Exemple : 1.000 W).</p>
09	<p><b>CLR : Réglages d'usine.</b></p> <p>Permet de redémarrer votre thermostat à partir des réglages d'usine (heure, programmes...).</p> <p>Appuyez sur la touche <b>(OK)</b> pendant 10 secondes.</p> <p>* <b>Attention</b> : assurez-vous de disposer de tous les éléments nécessaires au démarrage de votre thermostat, avant d'utiliser cette fonction.</p>
10	<p><b>VERS . . . . : Version de logiciel.</b></p>
11	<p><b>END : Sortir du menu utilisateur.</b></p> <p>Appuyez sur la touche <b>(OK)</b> pour quitter le menu et revenir à l'écran principal.</p>

## QUESTIONS ET REPONSES

QUESTIONS	RADIATEUR	CAUSE ÉVENTUELLE	REPONSES
L'équipe ne s'allume pas	L'écran du radiateur ne s'allume pas.	Vérifier l'approvisionnement en énergie.	Si l'approvisionnement électrique est correct, contacter un service technique officiel
L'écran de l'équipement montre le texte « Err »	Le symbole "⏏" et le message « Err » clignotent.	Faible dans la sonde de température ambiante	Contactez un service technique officiel
Le radiateur est froid.	Température de confort configurée supérieure à la température ambiante.	Éventuelle défaillance de la résistance électrique ou du programmateur électronique	Contactez un service technique officiel
	Température de confort configurée inférieure à la température ambiante.	Mal configuré.	Vous devez élever la température de confort au-dessus de la température ambiante
Le radiateur semble fonctionner correctement mais n'atteint pas la température configurée	Fonctionne correctement	La puissance du radiateur n'est pas suffisante par rapport aux dimensions du séjour.	Remplacer le radiateur par un autre ayant une puissance supérieure ou ajouter un autre radiateur au séjour, jusqu'à atteindre une puissance installée de 100-120 W/m <sup>2</sup>
	Fonctionne correctement	Le radiateur peut être en train de recevoir un courant d'air et altère la mesure de la sonde.	Changer la position du radiateur
Le radiateur est chaud pendant les heures où il est configuré en mode économique	Fonctionne correctement	La température configurée en mode économique est très élevée. Le radiateur mesure continuellement la température ambiante et détecte qu'elle est inférieure à celle qui a été configurée.	Si la température ambiante est inférieure à la température configurée, il commence à chauffer. Vous devez baisser la température configurée en mode économique.
La température mesurée par le radiateur ne se correspond pas avec la température ambiante	Fonctionne correctement	Mauvais calibrage de la sonde	Calibrer la mesure de la sonde selon les indications de la section 5 : Menu paramètres d'installation



# PROGRAMMES PRÉÉTABLIS USINE (P1 À P9)

**P1: Matin, Soir & Week-end**  
**P1: Mañana, Tarde y Fin de Semana**

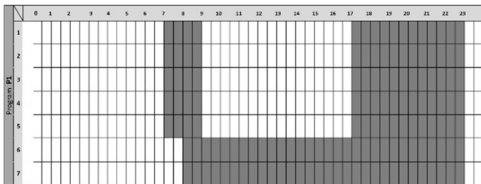

**P2: Matin, Midi, Soir & Week-end**  
**P2: Mañana, Mediodía, Tarde y Fin de Semana**

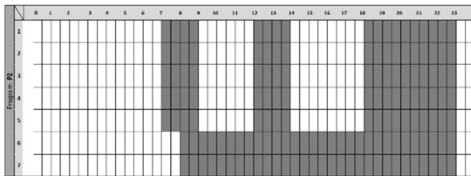

**P3: Semaine & Week-end**  
**P3: Semana y Fin de Semana**

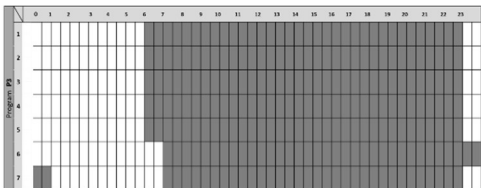

**P4: Soir & Week-end**  
**P4: Tarde y Fin de Semana**

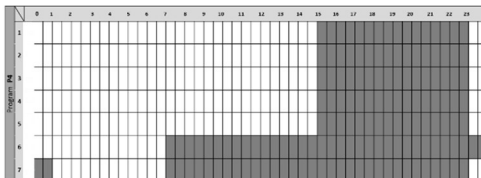

**P5: Matin & Soir (Salle de Bain)**  
**P5: Mañana y Tarde (Cuarto de Baño)**

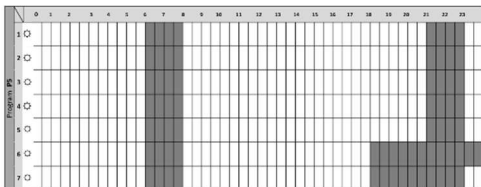

**P6: Matin, Après Midi & Week-end**  
**P6: Mañana, Tarde y Fin de Semana**

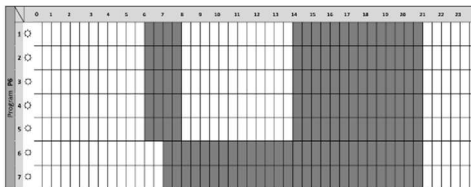

**P7: 7H - 19 H (Bureau)**  
**P7: 7H - 19H (Oficina)**

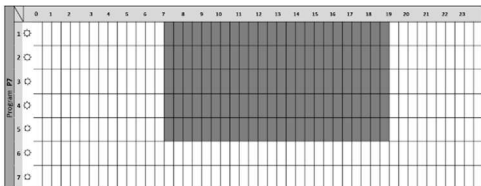

**P8: 8H - 19 H & Samedi (Magasin)**  
**P8: 8H - 19H y Sabado (Tienda)**

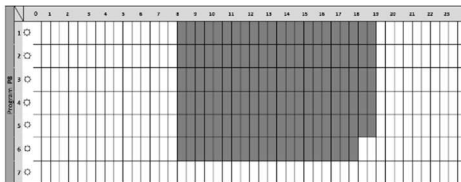

**P9: Week-end (Maison secondaire)**  
**P9: Fin de Semana (Residencia Secundaria)**

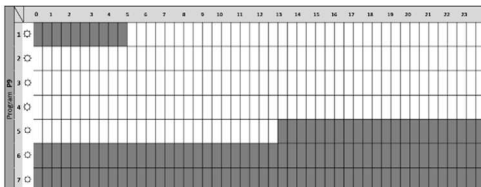

\* Les rayures indiquent les heures de confort  
 \* Las franjas indican las horas de confort.



## Déclaration UE de Conformité

Produit:	<b>Radiateur à inertie céramique</b>
Marque Commerciale:	
Modèles:	<b>KIANA II 1000 ; KIANA II 1500 ; KIANA II 2000</b>
Lot et N° de Série:	<b>Mx - YYDDD-XXX <sup>(1)</sup></b>
<b>(1) Explication du code "Lot et N° de Série": Mx - YYDDD - XXX</b>	
Lot = <b>Mx - YYDDD</b> ; où: <b>Mx = Ligne d'assemblage (M1,..., M4)</b> ; <b>YY = Année de fabrication (16, 17, ..., 99)</b> et <b>DDD = Jour corrélatif de fabrication (001,..., 365)</b> .	
N° de Série = <b>XXX (001,..., 999)</b> .	

Nous:

Polígono Industrial "Los Villares" . 37184 Villares de la Reina . Salamanca

**HERMANOS JULIÁN M., S.L.**

Bureau Central: Esposos Curie,44 / Usine: Gutenberg,91-93

Villares de la Reina, Salamanca, España

Tf.+34 923 222 277 +34 923 222 282 . Fax +34 923 223 397 [www.hjm.com](http://www.hjm.com)

Déclarons par la présente que l'équipement suivant répond à toutes les exigences essentielles de santé et de sécurité des Directives Européennes.

**2014/30/UE EMC DIRECTIVE 2014/35/UE LV DIRECTIVE**

**2011/65/UE RoHS DIRECTIVE 2009/125/EC (ErP Directive)**

Y en aplicación de las siguientes normas / *En application des normes suivantes / With reference to the application of the following standards: / Em aplicação das seguintes normas:*

<b>2014/30/UE EMC DIRECTIVE</b>	EN 55014-1:2006 +A1:2009 +A2:2011 EN 61000-3-2:2014 EN 61000-3-3:2013  EN 55014-2:1997 +AC: 1997 +A1:2001 +A2:2008 EN 61000-4-2:2009 EN 61000-4-3:2006 +A1:2008 +A2:2010 EN 61000-4-4:2012 EN 61000-4-5:2006 EN 61000-4-6:2013 EN 61000-4-11:2004
<b>2014/35/UE LVD DIRECTIVE</b>	EN 60335-2-30:2009 + CORR:2010 +A11:2012 + A1:2020 EN 60335-1:2012 +AC:2014 +A11:2014 + A13:2017 + A14:2020 + A1:2020 + A2:2020 EN 62233:2008 +CORR:2008
<b>2011/65/UE RoHS DIRECTIVE</b>	EN 62321-1:2013
<b>2009/125/CE ErP DIRECTIVE</b>	UE 2015/1188

## Exigences en matière d'informations sur les produits en ce qui concerne les exigences d'écoconception:

### Modèle: KIANA II

Caractéristique	Symbole	Valeur	Unité	Caractéristique	Unité
<b>PUISSANCE THERMIQUE 2000W</b>				<b>Type de contrôle de la puissance thermique/de la température de la pièce (sélectionner un seul type)</b>	
Puissance thermique nominale	$P_{nom}$	2	kW	contrôle de la puissance thermique à un palier, pas de contrôle de la température de la pièce	NON
Puissance thermique maximale continue	$P_{max,c}$	2	KW	contrôle à deux ou plusieurs paliers manuels, pas de contrôle de la température de la pièce	NON
Consommation d'électricité auxiliaire				contrôle de la température de la pièce avec thermostat mécanique	NON
À la puissance thermique nominale	$e_{l_{max}}$	2	KW	contrôle électronique de la température de la pièce	NON
En mode veille	$e_{l_{SB}}$	0.0005	KW	contrôle électronique de la température de la	NON

				pièce et programmeur journalier	
				contrôle électronique de la température de la pièce et programmeur hebdomadaire	OUI
<b>PUISSANCE THERMIQUE 1500W</b>				<b>Autres options de contrôle (sélectionner une ou plusieurs options)</b>	
Puissance thermique nominale	$P_{nom}$	1,5	KW	contrôle de la température de la pièce, avec détecteur de présence	NON
Puissance thermique maximale continue	$P_{max,c}$	1,5	KW	contrôle de la température de la pièce, avec détecteur de fenêtre ouverte	OUI
<b>Consommation d'électricité auxiliaire</b>				option contrôle à distance	NON
À la puissance thermique nominale	$e_{lmax}$	1,5	KW	contrôle adaptatif de l'activation	OUI
En mode veille	$e_{lSB}$	0.0005	KW	limitation de la durée d'activation	OUI
				capteur à globe noir	NON

<b>PUISSANCE THERMIQUE 1000W</b>					
Puissance thermique nominale	$P_{nom}$	1	kW		
Puissance thermique maximale continue	$P_{max,c}$	1	KW		
<b>Consommation d'électricité auxiliaire</b>					
À la puissance thermique nominale	$e_{lmax}$	1	KW		
En mode veille	$e_{lSB}$	0.0005	KW		
Coordonnées de contact	<b>HERMANOS JULIAN M., S.L.</b>  Factory: Gutenberg, 91-93 Polígono Industrial "Los Vales" ES-37184 Villares de la Reina . Salamanca . Spain  +34 923 222 277 - +34 923 222 282  Fax: +34 923 223 397 Web: <a href="http://www.hjm.es">www.hjm.es</a> ESB-37295664				

L'efficacité énergétique saisonnière pour le chauffage des locaux de dispositifs de chauffage dé centralisés :

$$\eta_s = \eta_{s,on} - 10 \% + F(1) + F(2) + F(3) - F(4) - F(5)$$

$$\eta = 40 - 10\% + 0 + 7 + 2 - 0 - 0 = \mathbf{39\%}$$

## SÉCURITÉ THERMIQUE

En cas de surchauffe, un dispositif de sécurité coupe automatiquement le fonctionnement de l'appareil puis le remet en marche après refroidissement. Si le défaut persiste, il est nécessaire de confier l'appareil à un service après vente agréé par le fabricant.

## ENTRETIEN ET MAINTENANCE.

L'appareil de chauffage exige un entretien régulier pour s'assurer de son bon fonctionnement:

Déconnectez toujours l'appareil du réseau avant toute opération de nettoyage et de maintenance (La déconnection doit se faire par le disjoncteur se trouvant sur le tableau d'alimentation principal).

Laissez refroidir avant de le nettoyer.

Pour éviter tout risque de décharge électrique, nettoyez votre appareil avec un chiffon doux et humide pour essuyer l'extérieur du chauffage et enlever la poussière et la saleté.

Ne pas utiliser de détergent, de solvant, de produit abrasif ou tout autre produit chimique pour nettoyer l'appareil.

**Ne jamais immerger l'appareil dans l'eau ou tout autre liquide**

Vous pouvez utiliser un aspirateur ou une brosse souple pour nettoyer les grilles d'air. Cet entretien est à effectuer régulièrement pour garantir un fonctionnement convenable de votre appareil.

S'assurer que l'appareil de chauffage est sec avant de réenclencher le disjoncteur.

## RECYCLAGE (élimination du produit à la fin de sa vie)



Au terme de sa durée de vie, ce produit ne doit pas être éliminé avec les ordures ménagères mais doit être remis à un point de collecte destiné au recyclage des appareils électriques et électroniques. Le symbole figurant sur le produit, la notice d'utilisation ou l'emballage vous indique cela. Les matériaux sont recyclables conformément à leur marquage.



Fabriqué par



✉ Bureau Central: Gutenberg,91-93

✉ Usine: Gutenberg,91-  
93 Polígono Industrial "Los  
Villares"

ES-37184 Villares de la Reina . Salamanca . Spain

☎ +34 923 222 277 - +34 923 222 282

☎ Fax: +34 923 223 397

Web: [www.hjm.com](http://www.hjm.com)

VAT: ESB-37295664



600474  
07/23