

MANUEL D'INSTRUCTIONS
À lire attentivement et à conserver

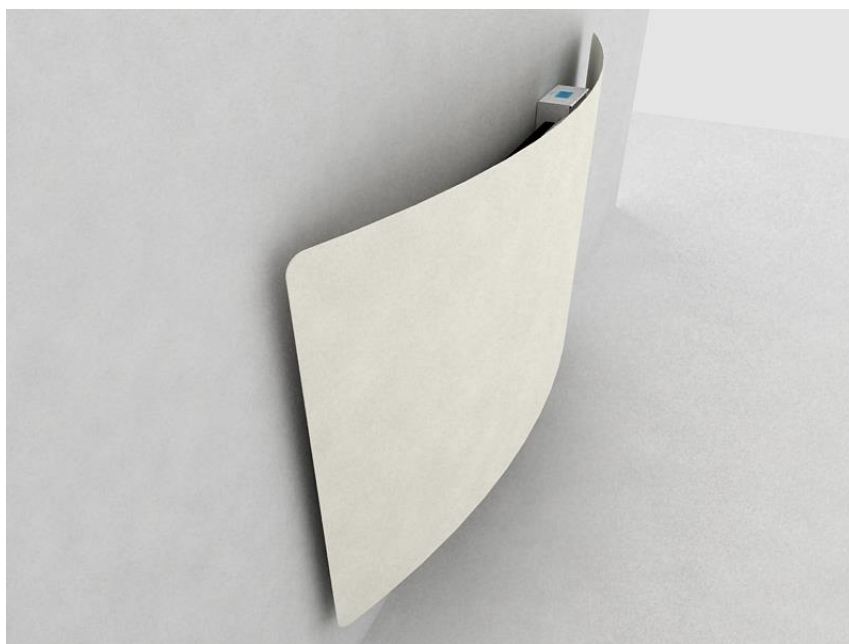

INDEX

<u>1. AVERTISSEMENTS GÉNÉRAUX</u>	<u>4</u>
<u>2. FIXATION DE L'APPAREIL AU MUR.....</u>	<u>5</u>
<u>3. RACCORDEMENT ÉLECTRIQUE</u>	<u>7</u>
<u>4. MISE EN MARCHÉ ET CONFIGURATION.....</u>	<u>8</u>
4-1 ALLUMER LE RADIATEUR.....	8
4-2 DESCRIPTION DU BOITIER DE CONTRÔLE	8
4-3 DESCRIPTION DE L'ÉCRAN.....	8
4-4 MODES DE FONCTIONNEMENT	9
MODE MANUEL.....	9
MODE AUTOMATIQUE / PROGRAMMABLE.....	10
MODE FIL PILOTE	11
4-5 MISE EN HEURE ET PROGRAMMATION	12
MISE EN HEURE.....	12
PROGRAMMATION	13
FONCTION COPY.....	14
4-6 VERROUILLAGE DE L'ÉCRAN.....	15
4-7 FONCTION DETECTION DE FENÊTRE OUVERTE.....	15
4-8 RESET.....	15
<u>5. RECOMMANDATIONS D'UTILISATION</u>	<u>16</u>
<u>6. CARACTERISTIQUES TECHNIQUES</u>	<u>17</u>
<u>7. FOIRES AUX QUESTIONS</u>	<u>19</u>
<u>8. GARANTIE</u>	<u>19</u>
<u>9. RECYCLAGE (ELIMINATION DU PRODUIT EN FIN DE VIE)</u>	<u>20</u>

- Lisez attentivement la notice avant d'installer l'appareil.
- Assurez-vous que le voltage de l'alimentation corresponde à celui indiqué sur l'étiquette collée sur le côté de l'appareil.

1. AVERTISSEMENTS GÉNÉRAUX

Il convient de maintenir à distance les enfants de moins de 3 ans, à moins qu'ils ne soient sous une surveillance continue.

Les enfants âgés entre 3 et 8 ans doivent uniquement mettre l'appareil en marche ou à l'arrêt, à condition que ce dernier ait été placé ou installé dans une position normale prévue et que ces enfants disposent d'une surveillance ou aient reçu des instructions quant à l'utilisation de l'appareil en toute sécurité et en comprenant bien les dangers potentiels. Les enfants âgés de 3 à 8 ans ne doivent ni brancher, ni régler, ni nettoyer l'appareil, ni en réaliser l'entretien.

ATTENTION - Certaines parties de ce produit peuvent être très chaudes et provoquer des brûlures. Il faut prêter une attention particulière en présence d'enfants et de personnes vulnérables.

Cet appareil peut être utilisé par des enfants d'au moins 8 ans et par des personnes ayant des capacités physiques, sensorielles ou mentales réduites ou dénuées d'expérience ou de connaissance, s'ils sont correctement surveillés ou si des instructions relatives à l'utilisation de l'appareil en toute sécurité leur ont été données et si les risques encourus ont été appréhendés. Les enfants ne doivent pas jouer avec l'appareil. Le nettoyage et l'entretien par l'utilisateur ne doivent pas être effectués par des enfants sans surveillance.



Pour éviter une surchauffe, ne pas couvrir l'appareil de chauffage.

Veillez à ne pas introduire d'objets ou de papier dans l'appareil.

Il est interdit de monter un appareil vertical horizontalement et vice-versa.

2. FIXATION DE L'APPAREIL AU MUR

L'appareil est fourni avec un kit de montage de visserie (chevilles et vis de 6mm) et les supports muraux.

Note : les chevilles fournies dans le kit de montage ne sont pas adaptées pour une installation sur un mur en plâtre. Pour ce type de mur, veuillez utiliser des chevilles prévues à cet effet.

Lors de la pose de l'appareil au mur, veuillez respecter les distances minimales indiquées sur le schéma suivant :

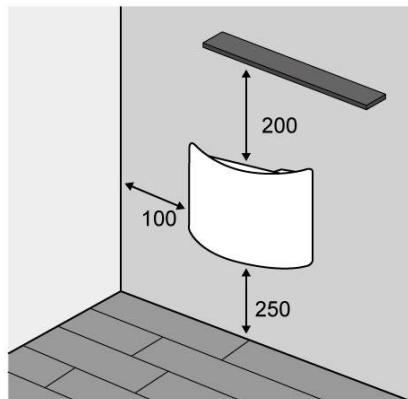

L'installation doit être faite dans les règles de l'art et conforme aux normes en vigueur dans le pays d'installation.

Ne pas installer l'appareil :

- Sous une prise de courant fixe
- Dans le volume 1 des salles de bains
- Dans de volume 2 si la manipulation des commandes est possible par une personne utilisant la douche ou la baignoire.

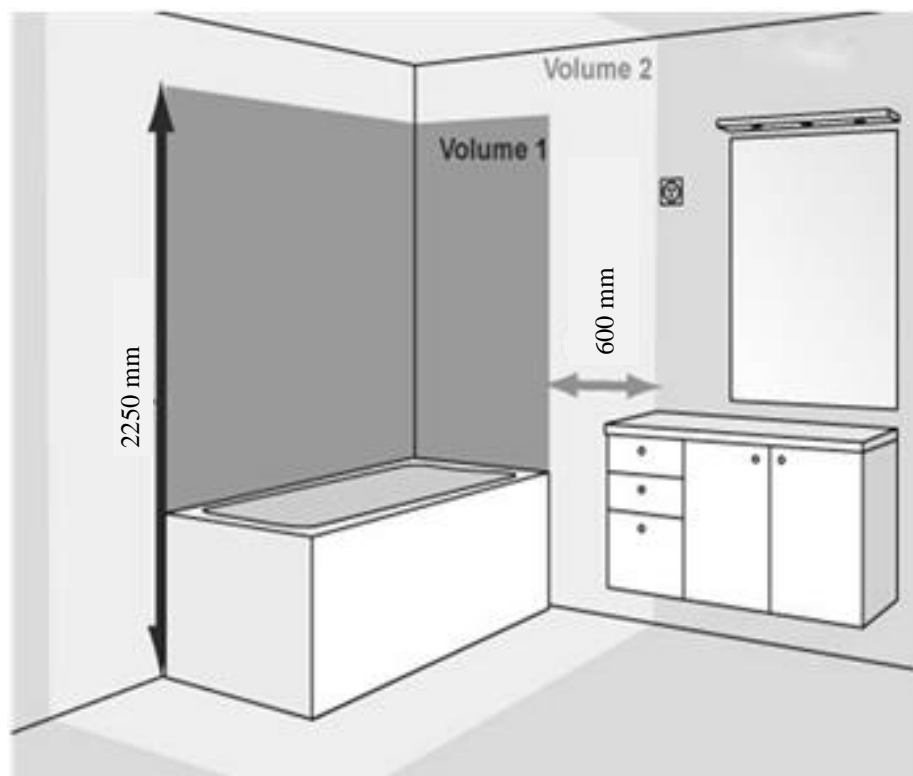

Une fois choisi l'emplacement de l'appareil, retirez l'emballage. Vous trouverez à l'intérieur un kit complet de montage.

Appuyer le support au mur en l'utilisant comme patron. Faites attention à le maintenir complètement horizontal.

Sur les schémas suivants vous trouverez deux exemples de fixation au mur en fonction de la distance au sol choisie (min. 250 mm).

Radiateur carré et horizontal

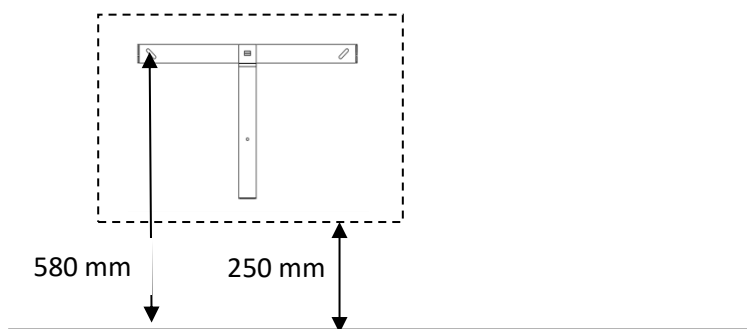

3. RACCORDEMENT ÉLECTRIQUE

- L'appareil doit être alimenté en 230V - 50Hz.
- Le raccordement au secteur se fera à l'aide d'un câble 3 fils (Marron = Phase, Bleu = Neutre, Noir = Fil Pilote) par l'intermédiaire d'un boîtier de raccordement. Dans les locaux humides comme les salles d'eau et les cuisines, il est impératif d'installer le boîtier de raccordement à au moins 250 mm du sol.
- L'installation doit être équipée d'un dispositif de coupure omnipolaire ayant au moins 3 mm d'écartement entre les contacts.
- Le raccordement à la terre est interdit.
- Veillez à vous connecter à une alimentation dont l'impédance ne dépasse pas 0,28 Ω .
- Si le câble d'alimentation est endommagé, il doit être remplacé par le fabricant, son service après-vente ou une personne de qualification similaire afin d'éviter tout danger.

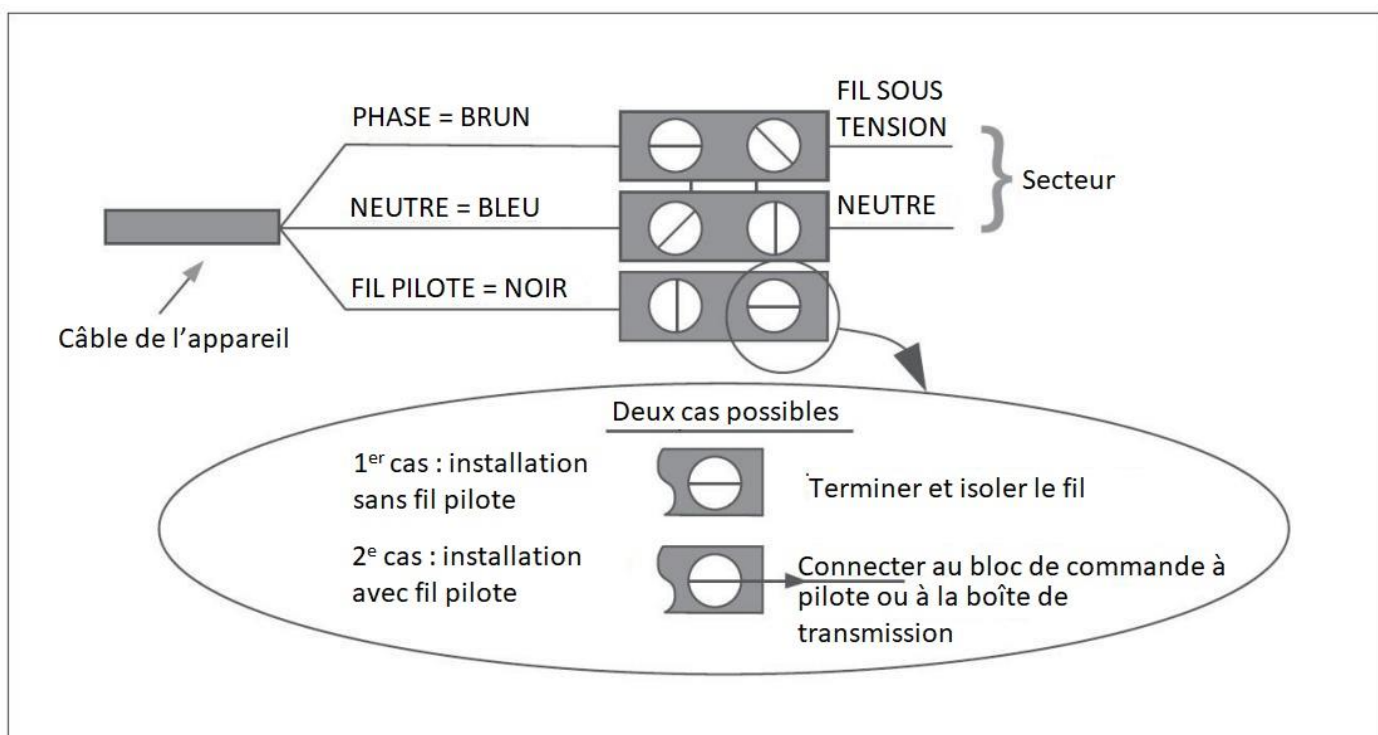

4. MISE EN MARCHÉ ET CONFIGURATION

4-1 ALLUMER LE RADIATEUR

Une fois le radiateur installé et branché à votre réseau électrique, appuyez sur l'interrupteur situé sur le côté droit de l'appareil. Ensuite appuyez sur la touche \odot de l'écran pour allumer le radiateur.

4-2 DESCRIPTION DU BOITIER DE CONTRÔLE

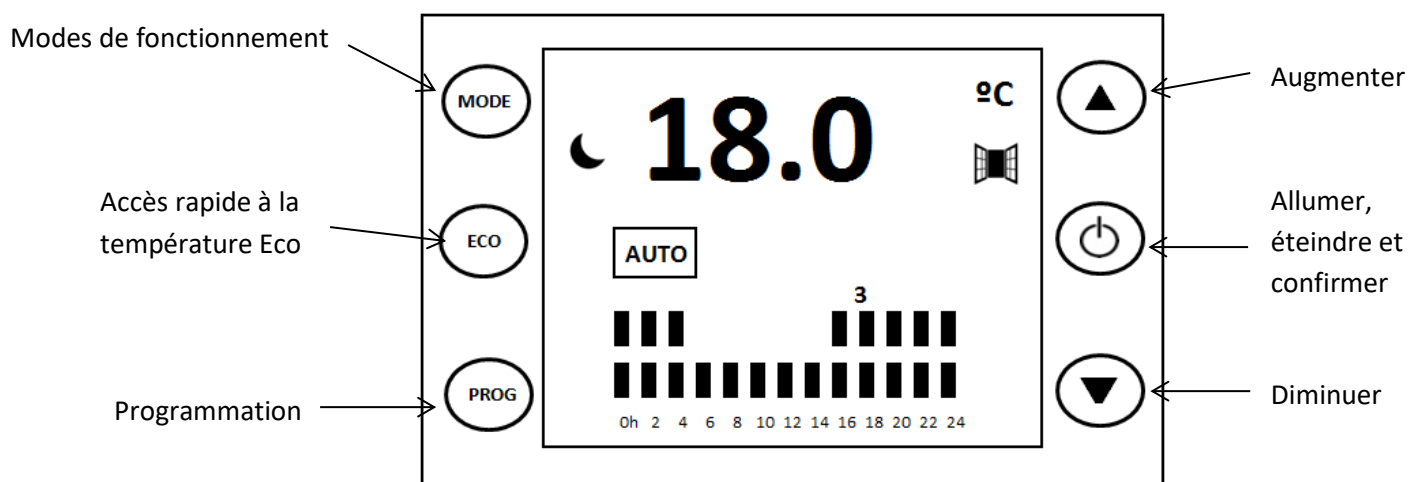

4-3 DESCRIPTION DE L'ÉCRAN

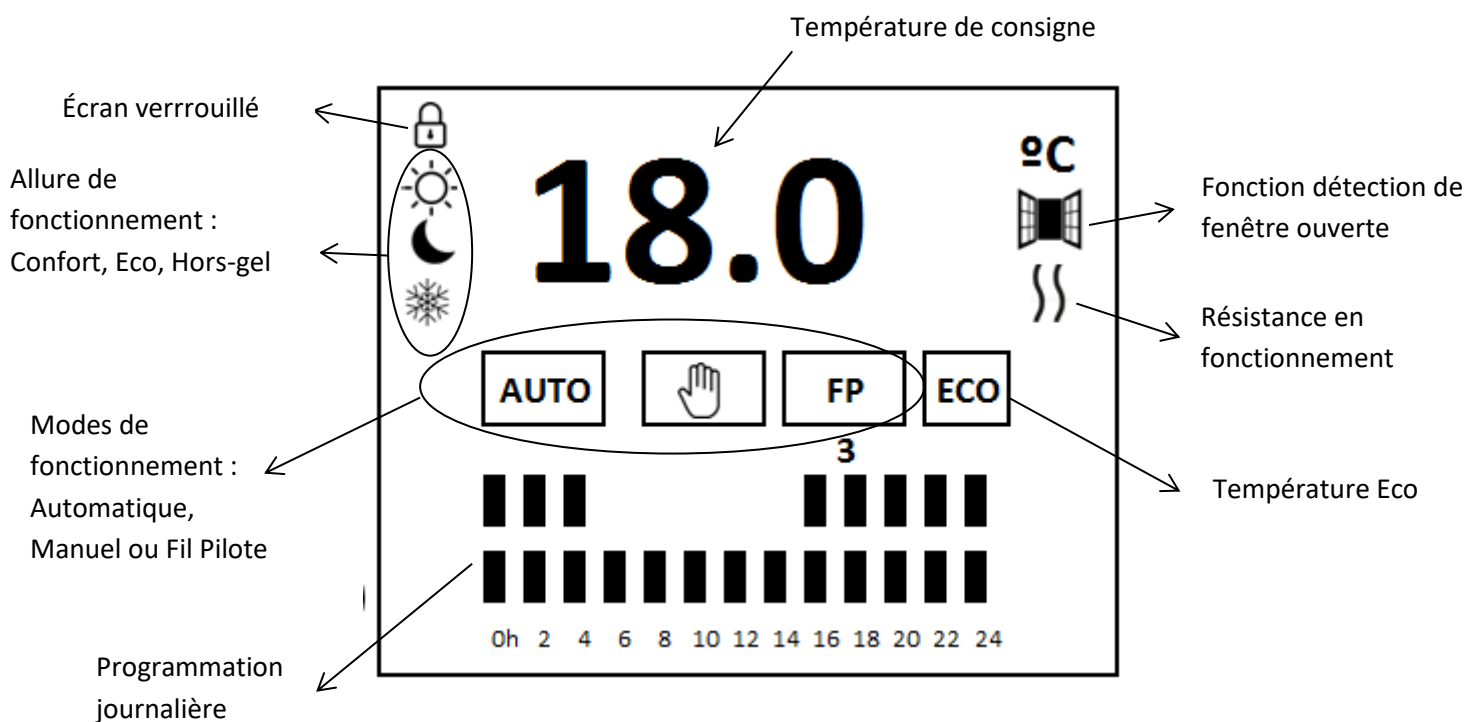

4-4 MODES DE FONCTIONNEMENT

Le radiateur dispose de trois modes de fonctionnement :

- **Automatique.** La température varie automatiquement en fonction de la programmation que vous avez configuré. Trois allures de fonctionnement sont possibles : Confort, Eco, Hors-gel. Les barres vous indiquent la température programmée à chaque heure.
- **Manuel.** La température de consigne reste fixe.
- **Fil Pilote.** Le radiateur suit les indications données par le gestionnaire extérieur Fil Pilote, selon le protocole GIFAM.

Pour passer d'un mode à l'autre, appuyez sur la touche MODE.

MODE MANUEL

- Choisissez le mode Manuel :

MODE



L'icône  apparaît sur l'écran.

- Choisissez la température de consigne désirée :



- En mode Manuel, si vous appuyez sur la touche ECO, vous baissez la température de 3 degrés.

ECO

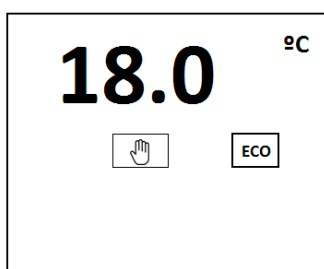

L'icône  apparaît sur l'écran.

Si vous appuyez à nouveau sur la touche ECO, vous retournez à la température de consigne.
Les allures Confort et Eco ont les mêmes températures de consigne pour les modes MANUEL, PROG et FIL PILOTE.

MODE AUTOMATIQUE / PROGRAMMABLE

- Choisissez le mode Auto :



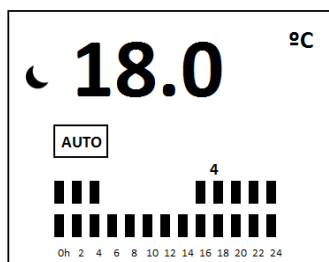

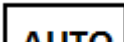

MODE



L'icône  apparaît sur l'écran.

- Configurez les températures :

Quand le radiateur est en mode Auto, les températures de consigne changent automatiquement en fonction de la programmation que vous avez choisi. Pour chaque heure, vous pouvez choisir entre les 3 allures de fonctionnement suivantes :

-  **Confort.** A utiliser quand vous êtes chez vous et que vous désirez un confort maximal. Vous pouvez configurer votre température de consigne avec les touches   lorsque l'icône  apparaît sur l'écran.
-  **Eco.** A utiliser pour la nuit ou pour de courtes absences. La température Eco est toujours de 3 degrés de moins que la température de consigne.
-  **Hors-gel.** A utiliser lors d'absences prolongées. La température Hors-gel est toujours de 7°C.





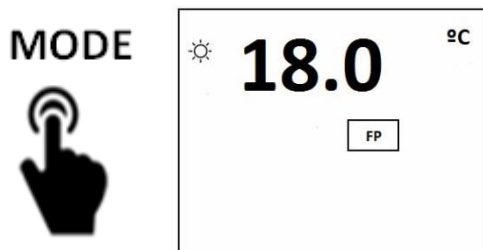

MODE FIL PILOTE

- Choisissez le mode F.P. :



L'icône  apparaît sur l'écran.

Les modes Confort, ÉCO, Hors-gel, ainsi que l'extinction du radiateur, peuvent être commandés à l'aide de votre gestionnaire extérieur (protocole GIFAM).

ORDRES	SIGNAUX ÉLECTRIQUES REÇUS PAR LE RADIATEUR DEPUIS LA COMMANDE CENTRALE	
Confort	Aucun signal	
Confort -1 °C	Aucun signal électrique pendant 4 min 45 s, puis signal de 230 V pendant 3 s.	
Confort -2 °C	Aucun signal électrique pendant 4 min 53 s, puis signal de 230 V pendant 7 s	
ÉCO	Signal électrique plein de 230 V	
Hors-gel	Demi-signal électrique négatif de 230 V	
ARRÊT	Demi-signal électrique positif de 230 V	

4-5 MISE EN HEURE ET PROGRAMMATION

MISE EN HEURE

Appuyez sur la touche PROG. Le jour de la semaine va commencer à clignoter.

PROG

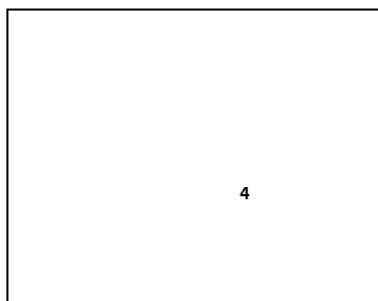

Avec les touches ▲ ▼ sélectionnez le jour actuel de la semaine. Puis confirmez avec la touche ⏻.

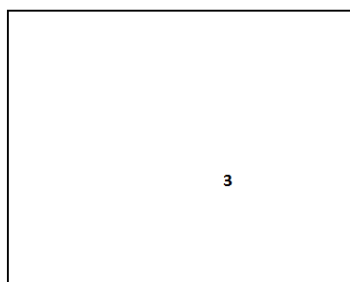

Les chiffres de l'heure commencent à clignoter. Avec les touches ▲ ▼ sélectionnez l'heure actuelle. Puis confirmez avec la touche ⏻.

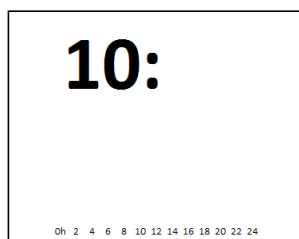

Les chiffres des minutes commencent à clignoter. Avec les touches ▲ ▼ sélectionnez les minutes actuelles. Puis confirmez avec la touche ⏻.

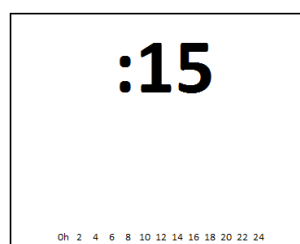

PROGRAMMATION

Si vous ne désirez pas continuer avec la programmation, appuyez deux fois sur la touche PROG pour sortir du menu de programmation.

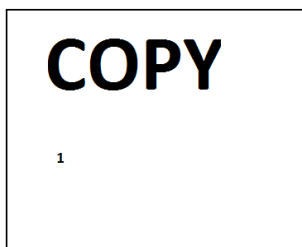
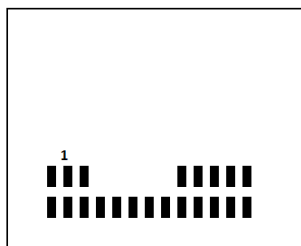

Si vous désirez continuer avec la programmation, sélectionnez le jour de la semaine que vous allez programmer avec les touches ▲ ▼ . Confirmez avec la touche ⏻.

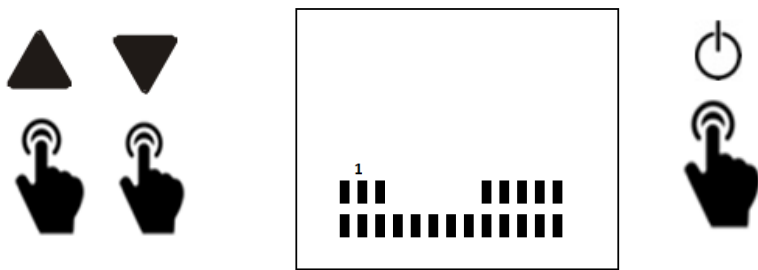

La programmation commence à 0h. Avec les touches ▲ ▼ , sélectionnez le type de température souhaitée : confort (I), eco (I) ou hors-gel (vide).

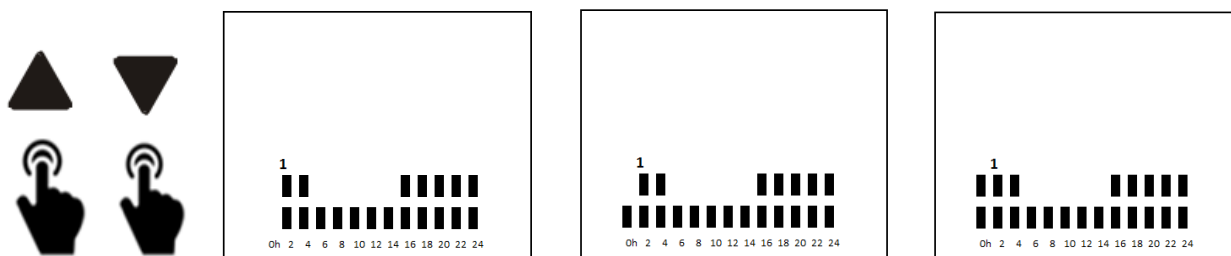

Confirmez avec la touche ⏻ et programmez l'heure suivante.

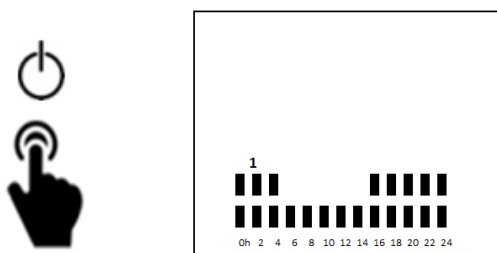

Et ainsi de suite jusqu'à 24h.

Pour programmer les autres jours de la semaine, sélectionnez le jour avec les touches ▲ ▼ et répétez l'opération

FONCTION COPY

Si vous désirez la même programmation pour plusieurs jours de la semaine, vous pouvez utiliser la fonction Copy.

Appuyez sur la touche PROG plusieurs fois jusqu'à ce qu'apparaisse COPY sur l'écran.



Quand le mot COPY apparaît sur l'écran, vous sélectionnez avec les touches ▲ ▼ le jour dont vous avez déjà établi la programmation et vous confirmez avec ⏻.

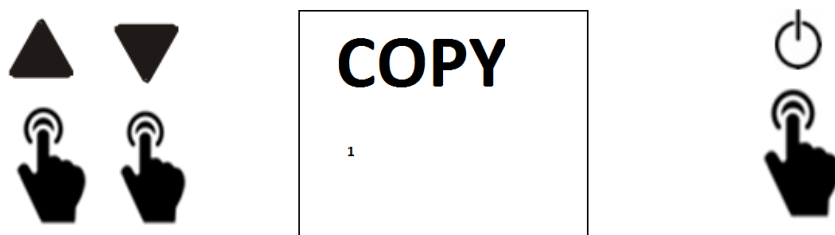

Ensuite, vous sélectionnez le jour auquel vous désirez appliquer la même programmation. Et vous confirmez avec la touche ⏻.

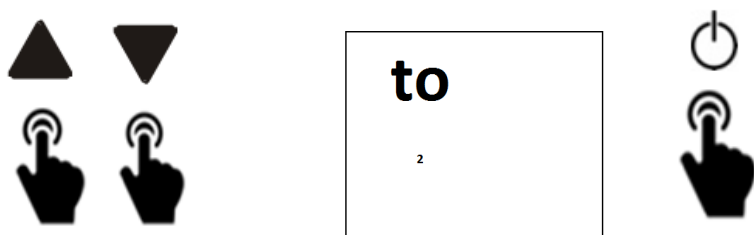

4-6 VERROUILLAGE DE L'ECRAN

Pour verrouiller l'écran, appuyez simultanément et pendant 3 secondes sur les touches MODE et ▲.

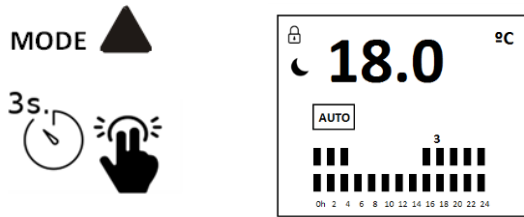

Pour débloquer l'écran, utilisez la même procédure.

4-7 FONCTION DETECTION DE FENÊTRE OUVERTE

Le radiateur dispose d'une fonction « détection de fenêtre ouverte » qui, lorsqu'elle est activée, détecte toute chute brusque de la température. Si la température ambiante diminue de 3 degrés en 5 minutes, le radiateur arrête de chauffer et l'icône  apparaît sur l'écran.

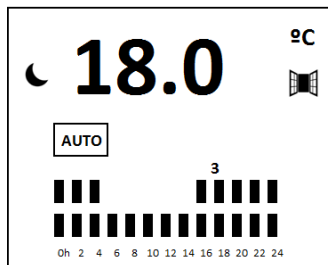

Le radiateur se remet en marche automatiquement lorsque la température réaugmente.

4-8 RESET

Pour rétablir la configuration d'usine de votre radiateur, veuillez appuyer simultanément et pendant 5 secondes sur les touches ▲, ▼, MODE et PROG.

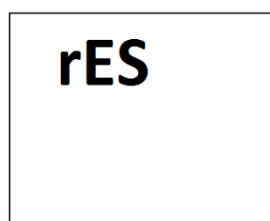
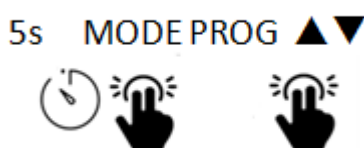

FONCTIONS COMPLEMENTAIRES

1. Gestion de l'allure Hors-gel en mode VEILLE/OFF

Vous pouvez choisir d'activer ou désactiver la fonction Hors-gel lorsque votre radiateur est en veille.

Après un appui prolongé (5 secondes) sur PROG, le symbole ❄️ clignote.

Par défaut, la fonction Hors-Gel est activée, ON apparaît sur l'écran.

Avec les flèches haut/bas, vous pouvez passer de ON à OFF. Confirmez votre choix avec le bouton .



2. Activation de la fonction détection de fenêtre ouverte

Suite au réglage de la fonction Hors-gel, le symbole  clignote.



Par défaut, la fonction détection de fenêtre ouverte est désactivée, OFF apparaît sur l'écran.

Avec les flèches, vous pouvez passer de OFF à ON. Confirmez votre choix avec le bouton .

3. Vérifier et calibrer la température captée par la sonde

Appui prolongé (5 secondes) et simultané sur PROG,  et .

La température captée par la sonde apparaît sur l'écran, elle clignote.

Pour calibrer la sonde, il faut appuyer sur , OFFS apparaît sur l'écran, puis le chiffre 0 avec le delta de température (par défaut 0). Avec les flèches, vous augmentez / diminuez le delta entre -5°C et +5°C. Confirmez votre choix avec .

Pour sortir du menu, appuyez sur PROG ou attendez 10 secondes.

5. RECOMMANDATIONS D'UTILISATION

- Maintenez la pièce propre afin d'éviter d'éventuelles taches sur le mur par convection de particules de poussière.
- Au début de chaque saison de chauffage, aspirez l'intérieur de l'appareil, à travers les grilles supérieure et inférieure, pour retirer la poussière accumulée dans la résistance pendant le temps d'arrêt.
- La carcasse de l'appareil peut être nettoyée avec un linge humide ou avec un produit de nettoyage conventionnel.

6. CARACTERISTIQUES TECHNIQUES

DIMENSIONS ET POIDS	
Description :	Radiateur Curvado 1000 W
Format :	Carré
Dimensions :	540 x 680 x 88 (mm)
Poids :	10.2 Kg
Description :	Radiateur Curvado 1500 W - 2000 W
Format :	Horizontal
Dimensions :	540 x 926 x 141 (mm)
Poids :	15.4 Kg
CARACTERISTIQUES TECHNIQUES	
Tension :	230 V
Fréquence :	50 Hz
Thermostat de sécurité :	Automatique T°C coupe $90 \pm 0,5^\circ$ - T°C réarmement $65^\circ \pm 10^\circ$
Thermostat électronique :	Température entre 5 et 30°C.
Type de protection :	Classe II IP 24
MATERIAU	
Carcasse :	Acier de haute qualité.
Pierre de parement :	Acier de haute qualité.

Exigences d'informations applicables aux dispositifs de chauffages décentralisés électriques

CURVADO				
Puissance thermique		<i>1000 W</i>	<i>1500 W</i>	<i>2000 W</i>
Puissance thermique nominale	P_{nom}	<i>1,0 kW</i>	<i>1,5 kW</i>	<i>2,0 kW</i>
Puissance thermique minimale (indicative)	P_{min}	<i>N.A.</i>	<i>N.A.</i>	<i>N.A.</i>
Puissance thermique maximale continue	$P_{max,c}$	<i>1,0 kW</i>	<i>1,5 kW</i>	<i>2,0 kW</i>
Consommation d'électricité auxiliaire				
À la puissance thermique nominale	el_{max}	<i>N.A.</i>	<i>N.A.</i>	<i>N.A.</i>
À la puissance thermique minimale	el_{min}	<i>N.A.</i>	<i>N.A.</i>	<i>N.A.</i>
En mode veille	el_{SB}	<i>0,000 kW</i>	<i>0,000 kW</i>	<i>0,000 kW</i>
Type d'apport de chaleur (sélectionner un seul type)				
contrôle thermique manuel de la charge avec thermostat intégré				non
contrôle thermique manuel de la charge avec réception d'informations sur la température de la pièce et/ou extérieure				non
contrôle thermique électronique de la charge avec réception d'informations sur la température de la pièce et/ou extérieure				oui
puissance thermique réglable par ventilateur				non
Type de contrôle de la puissance thermique/de la température de la pièce (sélectionner un seul type)				
contrôle de la puissance thermique à un palier, pas de contrôle de la température de la pièce				non
contrôle à deux ou plusieurs paliers manuels, pas de contrôle de la température de la pièce				non
contrôle de la température de la pièce avec thermostat mécanique				non
contrôle électronique de la température de la pièce				non
contrôle électronique de la température de la pièce et programmateur journalier				non
contrôle électronique de la température de la pièce et programmateur hebdomadaire				oui
Autres options de contrôle (sélectionner une ou plusieurs options)				
contrôle de la température de la pièce, avec détecteur de présence				non
contrôle de la température de la pièce, avec détecteur de fenêtre ouverte				oui
option contrôle à distance				non
contrôle adaptatif de l'activation				non
limitation de la durée d'activation				oui
capteur à globe noir				non
CLIMASTAR GLOBAL COMPANY. Ctra As-266 Oviedo-Porceyo, km7. 33192 Llanera (Espagne)				

7. FOIRES AUX QUESTIONS

QUESTION	CAUSE POSSIBLE	SOLUTION
La pièce n'atteint pas la température désirée	Réglage incorrect de la température de consigne	Réviser la température de consigne qui s'affiche à l'écran afin de vérifier qu'elle correspond bien à la température désirée.
	Mauvais dimensionnement	La puissance de l'équipement ne convient pas à l'espace où il a été installé.
	Hauteur	S'assurer que l'appareil est bien installé à la hauteur indiquée dans cette notice d'instructions.
	Les grilles d'entrées et de sortie sont obstruées	Ne rien placer sur l'appareil et ne pas l'installer dans un creux du mur, dans une cloison.
L'appareil ne s'allume pas	Température de consigne inférieure à la température ambiante.	Augmenter la température de consigne de l'appareil jusqu'à dépasser d'au moins un degré la température ambiante de la pièce.
	L'interrupteur du tableau électrique (plombs) et la protection sont abaissés	Vérifier que le disjoncteur n'est pas abaissé. Si c'était le cas, il faut le remonter.
	L'interrupteur de l'appareil est éteint	Mettre l'interrupteur en position I.
	Programmé en OFF	Vérifier ou télécharger à nouveau le programme désiré dans l'appareil ou dans le contrôleur Fil Pilote.
L'appareil salit les murs	Appareil situé très bas	La hauteur minimum entre le sol et la partie inférieure de l'appareil doit être de 25 cm.
	Accumulation de poussière sur la grille inférieure de l'appareil.	Aspirer l'appareil. Il est recommandé de le faire au début de la saison d'hiver.
	Type de peinture sur les murs	Les peintures à haute teneur en rutile ont tendance à s'obscurcir.
Boutons bloqués	Les boutons ne fonctionnent pas	Appuyer à la fois sur les touches MODE et ▲ pendant 3 secondes pour déverrouiller le contrôleur.

8. GARANTIE

L'appareil est garanti pour une période de 3 ans sur la partie électrique, la façade Dual Kherr® est garantie à vie, à compter de la date d'achat*, contre toute défaillance résultant d'un défaut de fabrication ou de matériel.

La garantie ne couvre pas la détérioration provenant d'une usure normale, d'un manque d'entretien ou de négligence, d'un montage défectueux ou d'une utilisation inappropriée.

* sur présentation du ticket de caisse

9. RECYCLAGE (ELIMINATION DU PRODUIT EN FIN DE VIE)



Le pictogramme de la poubelle barrée indique que le produit doit faire l'objet d'un tri. Il doit être recyclé conformément à la réglementation environnementale locale en matière de déchets. En triant les produits portant ce pictogramme, vous contribuez à réduire le volume des déchets incinérés ou enfouis, et à diminuer tout impact négatif sur la santé humaine et l'environnement.

Fabriqué en Espagne
par CLIMASTAR GLOBAL COMPANY
Ctra As-266 Oviedo-Porceyo, km7.
33192 Llanera (Espagne)

Notre société n'est affiliée en aucune façon à Mazda Motor Corporation