

01

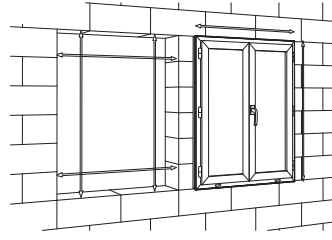

Pose en Tunnel



Mesurer les espaces en hauteur et en largeur dans le mur à partir de 4 points au minimum puis vérifiez-les par rapport aux mesures de votre dormant. Il doit y avoir un jeu de 10 mm entre la baie et le dormant.

02

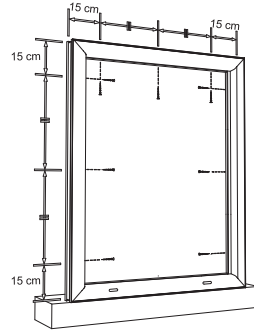

Tracer les trous de fixations sur le pourtour extérieur du dormant. Ils doivent être percés à 15 cm des coins intérieurs, le plus proche des paumelles et à distance égale les uns des autres. Ne pas percer la traverse basse.

03

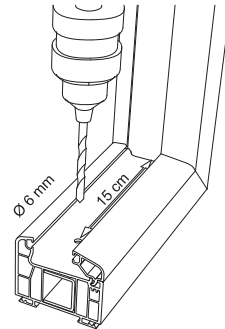

Percez le châssis à l'aide d'un foret de 6 mm (Attention : Ne pas percer la traverse basse). Appliquez du ruban mousse type comprenant sur l'ensemble du pourtour extérieur du dormant. Faire chevaucher de 10 cm minimum à la jonction des 2 extrémités du ruban.

04

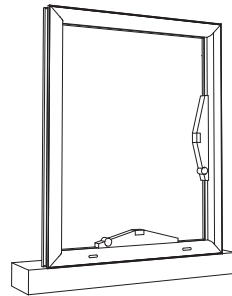

Sécurisez temporairement la fenêtre mise en place avec des cales et vérifiez l'aplomb (face et champ des montants) et le niveau du dormant (traverses). Vérifiez également l'équerrage à l'aide des 2 diagonales (elles doivent être égales).

05

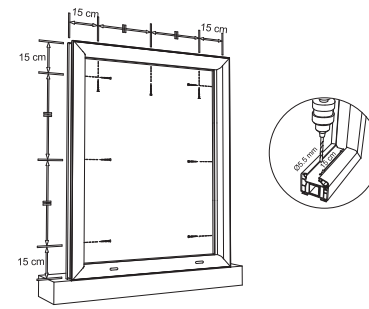

Repérer les emplacements des perçages dans le mur de manière précise avec un foret de Ø 5,5 mm à travers le dormant. Puis percer définitivement les trous à l'aide d'un foret de diamètre adapté au diamètre de vos chevilles.

06

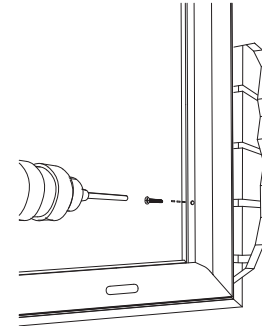

Les trous doivent pénétrer suffisamment dans le mur pour garantir la stabilité de la fenêtre. Utilisez le type de fixation adapté à la nature de votre mur.

07

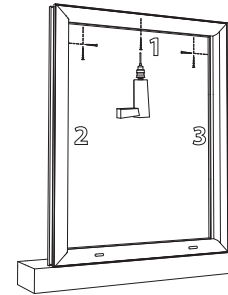

Vissez d'abord le haut du cadre puis les côtés. Attention à ne pas trop serrer les vis et tordre le dormant.

1 Bis



Pose en applique

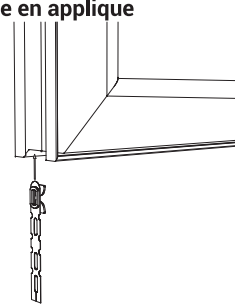

Placez le support de fixation verticalement au centre du cadre. Vissez-le au profil PVC.

FR

Pour bien commencer...

Points à vérifier avant de commencer

- A poser uniquement par un bricoleur expert.
- Des connaissances en bâtiments sont nécessaires.
- Portez les équipements de protection personnelle adéquats tel que des gants, des lunettes de protection, des bottes et des vêtements de travail pendant que vous travaillez.
- Si vous avez le moindre doute sur la manière d'installer ce produit, consultez un professionnel.
- Si l'une de ces conditions préalables vous fait défaut, recourez aux services d'un professionnel.

Sécurité

- Si vous n'avez pas de connaissance en pose de fenêtre demandez de l'aide à un spécialiste.
- Signalez la zone de travail pour garantir la sécurité d'autrui.
- Ne laissez pas les enfants manipuler le produit.
- Soyez vigilant afin d'éviter tout risque de coupure ou de pincement lors de l'installation de ce produit.
- Portez des vêtements de protection lors de l'installation.
- Protégez le verre pendant l'installation.
- Fenêtre en PVC cinq chambres, double vitrage certifié CEKAL.

Vous aurez besoin de (non fournis)

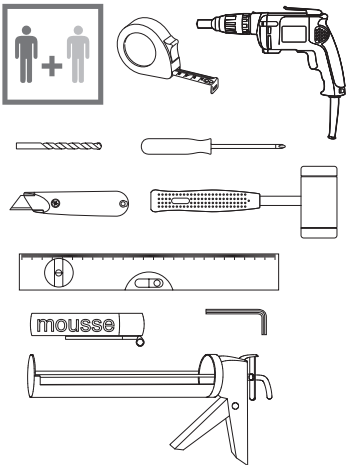

2 bis

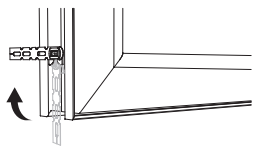

Tournez-le à 90 degrés (voir schéma ci-dessus).

3 bis

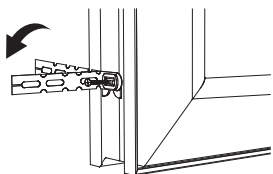

Pliez le support à 90° à fleur du cadre (coté pose) (voir schéma ci-dessus).
Vissez-la au moyen des trous percés au préalable dans le mur

4 bis

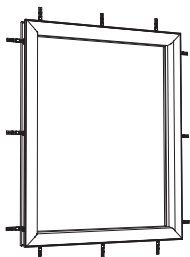

Appliquez du ruban mousse type compréand sur le dormant coté pose. Répétez la même procédure pour l'ensemble des supports. Placer les le plus proche des paumelles et à égale distance les uns des autres. Appliquez ensuite la fenêtre sur l'ouverture. Vérifier l'aplomb, le niveau et l'équerrage puis fixez le dormant. Utilisez le type de fixation adapter à la nature de votre mur. Attention lors du serrage à ne pas tordre le dormant. Faire chevaucher de 10 cm minimum à la jonction des 2 extrémités du ruban.

08

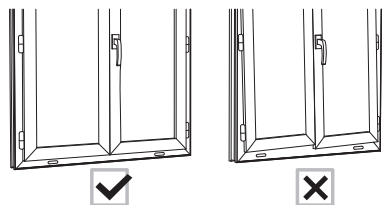

Fermez et verrouillez tous les battants. Vérifiez que la fenêtre soit d'équerre par rapport au châssis.

09

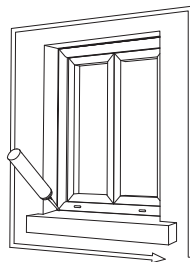

L'espace laissé entre le châssis et le mur doit être bien rempli et scellé avec de la mousse imprégnée. Prendre soin de bien l'appliquer afin d'améliorer l'isolation.

ATTENTION : La mousse imprégnée prend du volume. Risque de déformation du dormant.

10

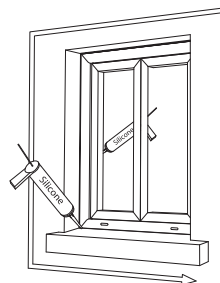

Dans tous les cas, les écarts entre le dormant et la maçonnerie doivent être comblés à l'aide de silicone, appliquer en profondeur pour garantir une bonne étanchéité et permettre une dilation lors des variations de températures.

11

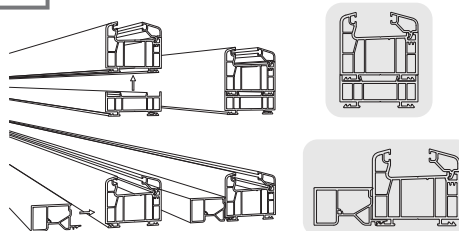

INSTALLATION DES PROFILS D'APPUIS-(a)

12

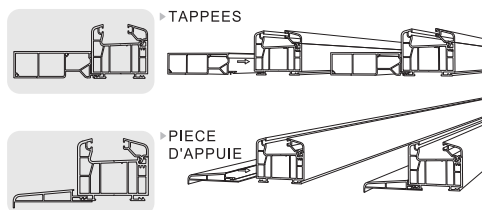

INSTALLATION DES PROFILS SUPPORT - (b)

FR

Et dans le détail...



Les 5 règles d'or pour l'entretien

- 1 Assurez-vous que le produit bénéficie d'une aération régulière.
- 2 Vérifiez régulièrement l'étanchéité des joints.
- 3 Ne traitez pas les parties en PVC avec des nettoyeurs ou produits chimiques caustiques et agressifs.
- 4 Nettoyez les joints et les profilés en PVC à l'aide d'une éponge humide et de liquide vaisselle tous les 3 mois, afin de préserver leur étanchéité et augmenter leur durée de vie.
- 5 Tous les 6 mois, vérifiez que les charnières soient propres et exemptes de tous débris. Lubrifiez également légèrement les joints et les paumelles. N'utilisez ni nettoyeurs abrasifs, ni produits d'entretien pour métaux.

Ce manuel d'instruction est délivré à titre informatif, merci de réaliser la pose de la fenêtre conformément au DTU 36.5 Importé par Castorama France BP 101 - 59175 Templemars France

Tous les profilés rapportés (pièce d'appui, fourrure d'épaisseur, habillage, etc.) sont à installer avec la menuiserie selon les directives du DTA BD 60/70 en vigueur.

FR

IMPORTANT - A CONSERVER POUR CONSULTATION ULTERIEURE : A LIRE SOIGNEUSEMENT