

HQC64401

Table de cuisson > 60 CM | Sensitives | Noir |

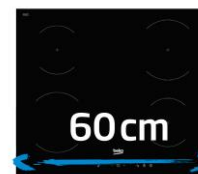
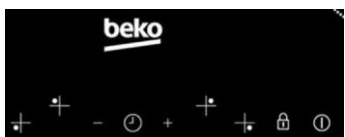
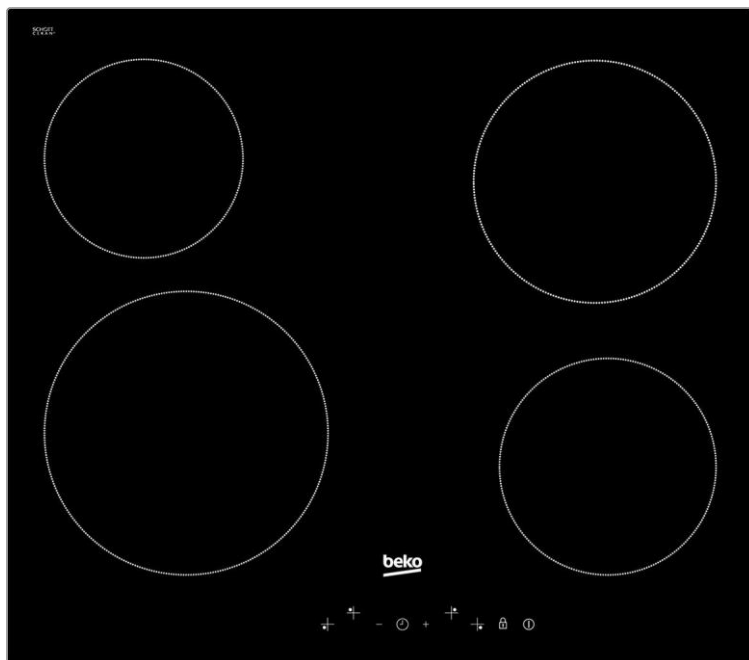

60 cm

Agrandissez votre espace de travail

Une dimension standard qui vous procure un bel espace de travail.

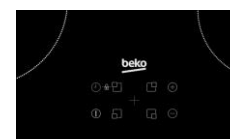

Commandes centralisées

Commandes centralisées

Des commandes simples

Avec ce panneau de commande sensitif centralisé, vous pouvez sélectionner le foyer à utiliser et régler le niveau de température. Vous disposerez de 9 niveaux de puissance. Vous pouvez aussi régler le minuteur et de la sécurité enfant.

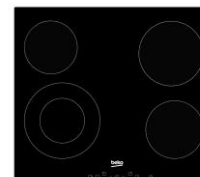

Puissance totale 6800 W

Puissance totale 6800 W

Bénéficiez d'une puissance jusqu'à 6800W

La puissance totale de la table de cuisson peut s'élever jusqu'à 6800 W. Elle vous offre ainsi la souplesse de cuire ou faire bouillir votre eau rapidement, mais aussi de faire mijoter en douceur.

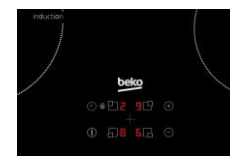

Témoin de fonctionnement

Témoin de fonctionnement

Évitez toute mauvaise manipulation

Le témoin s'allume dès que la plaque est en fonctionnement et ne s'éteint pas jusqu'à son extinction complète. Ainsi vous ne risquez pas de mauvaises manipulations.



Sécurité enfant

Évitez toute manipulation inopinée

Le verrouillage du clavier peut être activé afin de bloquer toutes les fonctions de la table, évitant toutes manipulations inopportunes.

HQC64401

Table de cuisson > 60 CM | Sensitives | Noir |



INFORMATIONS

Référence	HQC 64401
Largeur (cm)	60
Code EAN	8690842131318
Origine de fabrication	Turquie
Type de commandes	Commandes sensibles
Famille de produit	Table de cuisson > 60 CM
Fréquence (Hz)	50
Type de table	Vitrocéramique

CARACTERISTIQUES

Plateforme	Vitrocéramique
------------	----------------

FOYERS

Nombre et type de foyers	4 Vitrocéramiques
Zone avant gauche	Ø210mm - 2300W Hi-light
Zone avant droit	Ø160mm - 1500W Hi-light
Zone arrière gauche	Ø140mm - 1200W Hi-light
Zone arrière droit	Ø180 mm - 1800W Hi-light

DETAILS TECHNIQUES

Fréquence (Hz)	50
Câble fourni	Standard

DESIGN

Couleur	Noir
---------	------

ALIMENTATION

Câble fourni	Standard
--------------	----------

SECURITE

Arrêt automatique	Oui
Voyant On-Off	Oui
Sécurité anti-débordement	Oui
Sécurité anti-surchauffe	Oui
Sécurité enfant	Oui
Indicateurs de chaleur résiduelle	Oui
Verrouillage des commandes	Oui

COMMANDES

Type de commandes	Sensitives
Minuteurs	Oui
Niveaux de puissance	9

DIMENSIONS

Profondeur avec emballage (cm)	55.5
Largeur avec emballage (cm)	65.5
Hauteur avec emballage (cm)	12.5
Poids avec emballage (kg)	8.50
Profondeur sans emballage (cm)	51.0
Largeur sans emballage (cm)	58.0
Hauteur sans emballage (cm)	3.7
Poids sans emballage (kg)	7.50
Dimensions d'encastrement (cm)	56x49

PERFORMANCES

Puissance totale électrique (kW)	6.8 kW
------------------------------------	--------

LOGISTIQUE

Nomenclature	85166059
Livraison en 40	900
Livraison en 40 ForkLift	900
Livraison en 40 HC ForkLift	900

Existe uniquement en NOIR

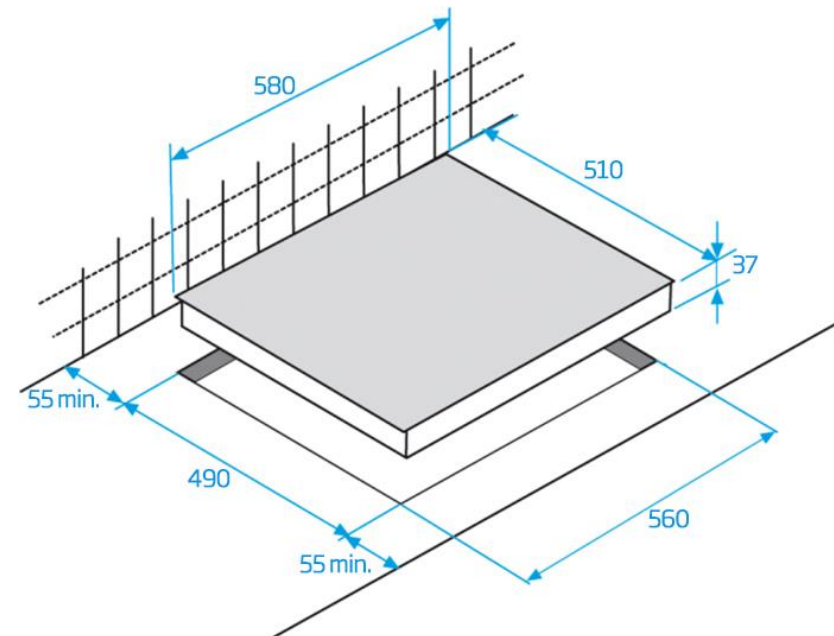
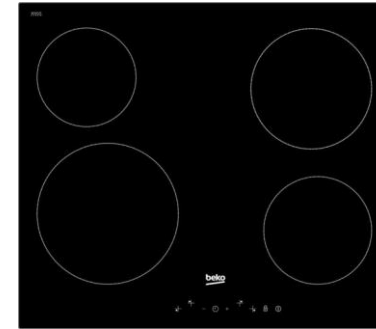

Disponibilité des pièces détachées
11
ANS

Beko s'engage à conserver toutes les pièces détachées de cet appareil pendant 11 ans à compter de la date d'achat.
BEKO France – Visuels non contractuels, informations sujettes à modifications. 06/05/2020 - V12

Suivez notre actualité sur le site beko.fr et sur

