

# TECTRO

## TBH 570-3 - TBH 572-3



<b>F</b>	<b>MANUEL D'INSTALLATION (SEULEMENT LA FRANCE)</b>	<b>2</b>
<b>B-F</b>	<b>MANUEL D'INSTALLATION (SEULEMENT LA BELGIQUE)</b>	<b>22</b>
<b>DK</b>	<b>INSTALLATIONSMANUAL</b>	<b>40</b>
<b>E</b>	<b>MANUAL DE INSTALACIÓN</b>	<b>56</b>
<b>G</b>	<b>ΟΔΗΓΟΣ ΕΓΚΑΤΑΣΤΑΣΗΣ</b>	<b>74</b>
<b>I</b>	<b>MANUALE DI INSTALLAZIONE</b>	<b>94</b>
<b>NL</b>	<b>INSTALLATIEHANDLEIDING</b>	<b>112</b>

1. AVANT-PROPOS
2. CONSIGNES DE SÉCURITÉ
3. INSTRUCTIONS DE MONTAGE DES ÉLÉMENTS FOURNIS
  - 3.1 Montage de l'écran (s'il n'est pas déjà installé)
  - 3.2. Mise en place du détecteur de température ambiante.
4. CONDITIONS MINIMALES EN MATIÈRE DE CONDUIT DE FUMÉE
  - 4.1 Conditions minimales auxquelles un conduit de fumée doit satisfaire
5. CONDUIT DE RACCORDEMENT.
6. SCHEMA GENERAL D'INSTALLATION
7. ARRIVEE D'AIR FRAIS
8. PLACEMENT DU POÊLE
9. RACCORDEMENT ÉLECTRIQUE
  - 9.1 Schéma de câblage
10. PREMIÈRE MISE EN SERVICE
11. FICHE PRODUIT



Les mentions de ce manuel avec le ce logo ne concernent que la France.



Toutes les illustrations auxquelles il est fait référence dans ce manuel se trouvent à la fin du manuel.





## 1. AVANT-PROPOS:



Nous vous recommandons de faire installer cet appareil par un monteur qualifié partenaire et/ou certifié Qualibois ou équivalent. Si vous souhaitez néanmoins réaliser l'installation vous-même, nous vous invitons à lire scrupuleusement les indications de ce manuel et en particulier les conséquences qu'une mauvaise installation peut entraîner.

Ce manuel d'installation est prévu pour une installation réalisée par une personne disposant de solides compétences dans les domaines thermiques, mécaniques, électriques et de fumisterie. Veuillez noter qu'une installation incorrecte et/ou impropre du poêle peut entraîner des dommages corporels et/ou matériels conséquents. Les dommages causés par une installation incorrecte/impropre et/ou par le non-respect des recommandations de ce manuel ne sont pas couverts par la garantie. Ni le fabricant ni le distributeur n'est responsable de l'interprétation de ces informations et n'endosse de responsabilité quant à leur utilisation.

Les informations, spécifications et paramètres peuvent faire l'objet de modifications sans préavis en fonctions des améliorations techniques. Les spécifications précises sont indiquées sur l'étiquette signalétique.

Le poêle ne peut fonctionner en toute sécurité que s'il est raccordé à un conduit de fumée vérifié/installé par un professionnel et en bon état de fonctionnement. Le système de conduit de fumée doit toujours être installé conformément aux règles en vigueur et à l'état de l'art tel que décrits dans les DTU 24-1 et 24-2. et/ou aux prescriptions de la compagnie d'assurance et/ou aux instructions du présent manuel, l'exigence la plus stricte prévalant.

Même s'il est installé avec un système de conduit de fumée adéquat et avec une admission d'air frais directement connectée au poêle, le poêle ne doit jamais être considéré comme un système de combustion indépendant de la pièce.



Pour une installation sur le marché Belge, voir page 22

F

3

## 2. CONSIGNES DE SÉCURITÉ:



NOTE! Toutes les images de ce manuel et sur l'emballage ne sont pas contractuelles, elles ont uniquement une fonction d'illustration. Votre appareil peut être différent de celui des illustrations.



Le non respect des instructions comme mentionnées dans ce manuel peut provoquer des situations dangereuses et annule l'application de la garantie.

Ce poêle est prévu pour le chauffage de pièces dans des maisons résidentielles et convient uniquement à des situations domestiques normales, en intérieur dans un salon, une cuisine et/ou un garage, à condition qu'ils soient secs. N'installez notamment pas le poêle dans des chambres ou des salles de bain.

Pour que votre appareil soit performant et pour garantir votre sécurité, il est extrêmement important que le poêle soit installé correctement. Pour cela :



- Ce poêle doit être installé par un monteur qualifié partenaire et/ou certifié Qualibois ou équivalent en chauffage et génie climatique.

La garantie ne s'applique que dans les cas suivants :

1. Appareil installé par un professionnel tel qu'indiqué ci-dessus
2. Si l'installation a été réalisée en parfait accord avec la DTU 24-1.

En cas de demande d'intervention SAV sur votre appareil, un audit de l'ensemble de



l'installation, utilisation et paramétrage sera réalisé.

- Les instructions d'utilisation figurant dans ce manuel peuvent varier selon la législation locale et/ou régionale. Si c'est le cas, la règle la plus contraignante s'applique. Le fabricant et le revendeur déclinent toute responsabilité si l'installation de l'appareil n'est pas en conformité avec les lois et réglementations locales et/ou en cas de ventilation incorrecte et/ou d'utilisation inappropriée de l'appareil.
- Le poêle doit être installé dans une pièce où la conception du bâtiment et l'utilisation de la pièce n'entravent en aucun cas sa sécurité d'utilisation.
- L'explication suivante des possibilités concernant l'installation d'un conduit de cheminée et/ou l'arrivée d'air est purement indicative. Vous devez veiller vous-même à ce que l'installation du tout soit conforme aux règles nationales et/ou locales et/ou aux consignes. En outre, vous devez suivre les instructions de votre compagnie d'assurances et/ou du fournisseur de votre conduit de cheminée. Les règles et dispositions réglementaires les plus strictes sont applicables. Pour éviter les erreurs d'installation et garantir un bon fonctionnement du système, il est nécessaire de faire appel à un installateur qualifié. Les erreurs, dommages et demandes d'activation de garantie qui résultent de la non-intervention d'un installateur qualifié ne sont pas couverts par la garantie.

Si vous rencontrez des problèmes avec votre



Pour une installation sur le marché Belge, voir page 22

F

5

poêle ou si vous avez des difficultés avec la compréhension de ce manuel contactez systématiquement votre revendeur.



- La combustion du bois a besoin d'oxygène (donc d'air).
  - Veillez à ce que le conduit d'arrivée d'air de combustion puisse toujours aspirer de l'air frais de l'extérieur.
- 
- Ne couvrez jamais les entrées et sorties d'air de l'appareil. Vérifiez fréquemment l'absence de saletés dans la prise d'air.
  - Utilisez un équipement adéquat pour transporter le poêle. Le non respect de cette recommandation peut conduire à des blessures corporelles et/ou un endommagement du poêle.
  - Ne placez aucun objet et/ou matériaux inflammables à moins de 200 mm des côtés et à moins de 200 mm de l'arrière du poêle et à moins de 800 mm de l'avant de poêle.
  - Le poêle n'est pas conçu pour être encastré. Gardez un espace libre de 200 mm entre l'arrière/les côtés du poêle et les murs.
  - La surface du poêle peut être très chaude lorsqu'il est allumé. Ne laissez JAMAIS des enfants seuls dans la pièce avec le poêle. Surveillez les enfants et assurez-vous qu'ils ne jouent pas avec le poêle.
  - Ce poêle ne doit pas être utilisé par des enfants, ni par des personnes dont la mobilité, les capacités sensorielles ou mentales sont limitées, ni par des personnes sans expérience ni connaissances de l'appareil, sauf si une personne responsable de leur sécurité leur a confié et expliqué le fonctionnement du poêle. Ne laissez jamais

F

6



Pour une installation sur le marché Belge, voir page 22

les personnes susmentionnées près de l'emballage sans surveillance. Les matériaux de l'emballage représentent un risque d'étouffement.

- Les enfants de moins de 3 ans doivent être tenus à l'écart à moins d'une surveillance continue.
- Les enfants entre 3 et 8 ans ne peuvent mettre en marche ou arrêter l'appareil qu'à condition que celui-ci ait été placé ou installé dans sa position de fonctionnement normale prévue et qu'ils soient surveillés ou aient reçu les consignes concernant l'utilisation de l'appareil de manière sécurisée et qu'ils comprennent les risques impliqués.
- Les enfants entre 3 et 8 ans ne doivent pas brancher l'appareil, le régler, le nettoyer ou effectuer l'entretien.
- La surface du poêle peut être très chaude lorsqu'il est allumé. Utilisez une protection personnelle calorifuge telle que des gants de protection résistants à la chaleur lorsque vous utilisez le poêle. Ne jamais nettoyer la vitre quand elle est encore chaude et n'utiliser pour la nettoyer que des produits appropriés.
- Pendant l'installation et l'entretien de la poêle, utilisez toujours les moyens de protection nécessaires, comme des lunettes de sécurité, des gants, etc...
- Soyez prudent lorsque vous remplissez la trémie du poêle avec des granulés alors que le poêle est (encore) chaud. Veillez à ce que le sac de granulés ne puisse pas prendre feu.
- Soyez prudents si vos vêtements sont in-



Pour une installation sur le marché Belge, voir page 22

F

7

- flammables, ils peuvent s'enflammer s'ils entrent en contact avec le foyer du poêle.
- N'utilisez jamais de solvants inflammables dans la pièce où le poêle est allumé. Évitez le risque d'incendie en retirant de la pièce tous les solvants inflammables et les matériaux combustibles.
  - Le poêle est lourd. Avant son installation, faites vérifier la capacité de charge de votre sol par un expert.
  - Utilisez uniquement des granulés de bois de bonne qualité exempts de résidus de colle, de résine ou d'adjuvant. Diamètre 6 mm. Longueur max. 30 mm. Il est recommandé de n'utiliser que des granulés certifiés NF ou DIN+.
  - N'utilisez pas d'autres combustibles que les granulés de bois recommandés. Tous les autres combustibles tels que les copeaux de bois avec de la colle et/ou des solvants, les résidus de bois en général, le carton, les combustibles liquides, l'alcool, l'essence, le gasoil, les déchets ou rebuts, etc. sont interdits. La qualité des granulés de bois a un impact direct sur la performance et la longévité de votre appareil. Soyez également vigilants quant au stockage de vos granulés de façon à éviter soit une humidité excessive, soit une sécheresse excessive.
  - L'utilisation de mauvais combustible, de combustible humide ou peint peut provoquer la formation de condensation et/ou de suie dans le conduit de fumée ou dans le foyer du poêle. Ceci réduit les performances du poêle et peut provoquer des situations dangereuses.
  - Faites ramoner et nettoyer régulièrement

F

8



Pour une installation sur le marché Belge, voir page 22



le conduit de fumée en respectant la législation locale ou les prescriptions de votre assurance. En l'absence de législation et/ou prescription d'assurance, veillez à ce que tout le système (y compris le conduit de fumée) soit vérifié et entretenu par un spécialiste qualifié au moins deux fois par an (la première fois au début de la saison de chauffage). Si vous utilisez le poêle de façon intensive, faites nettoyer la totalité du système (y compris le conduit de fumée) plus fréquemment.

- N'utilisez pas le poêle comme barbecue.



Il est interdit de brancher plusieurs appareils sur un même conduit de fumée. Ne brancher qu'un seul poêle par conduit de cheminée.

Ce poêle nécessite également une alimentation électrique. Veuillez lire attentivement les avertissements et remarques suivantes :

- N'utilisez jamais un cordon électrique endommagé.
- Si votre cordon électrique est endommagé, faites-le remplacer par votre fournisseur ou un centre de service/réparation agréé.
- Ne pincez/pliez jamais le cordon électrique.
- Veillez à ce que le cordon électrique ne touche aucune partie chaude du poêle.
- Ne branchez JAMAIS l'appareil avec une rallonge électrique. Si vous ne possédez pas de prise reliée à la terre, faites-en installer une par un électricien agréé.
- Vérifiez le voltage du réseau. Cet appareil est uniquement conçu pour être branché sur des prises reliées à la terre de 230 V / ~50 Hz.



Pour une installation sur le marché Belge, voir page 22

F

9



L'appareil DOIT toujours avoir un branchement à la terre. Ne branchez en aucun cas l'appareil si l'alimentation électrique n'est pas reliée à la terre.

- La prise doit toujours être facilement accessible lorsque l'appareil est branché.
- Ne placez pas l'appareil immédiatement sous une prise murale.

Avant de brancher l'appareil, vérifiez les points suivants:

- La puissance du réseau doit correspondre à celle indiquée sur la plaque de l'appareil.
- La prise et la fiche électrique doivent être adaptées à l'appareil.
- La fiche du cordon électrique doit être compatible avec la prise.



En cas de doute, faites vérifier l'installation électrique par un expert agréé.

- Ne couvrez jamais les entrées et sorties d'air de l'appareil.
- N'introduisez jamais d'objets dans les ouvertures de l'appareil.
- Veillez à ce que l'appareil n'entre jamais en contact avec de l'eau. Ne vaporisez pas d'eau sur l'appareil et ne l'immergez pas, sous peine de créer un court-circuit.
- Débranchez toujours l'appareil avant de le nettoyer, de changer un mécanisme ou une pièce.
- Débranchez toujours la prise électrique avant d'effectuer des travaux de maintenance sur le poêle.



- Débranchez toujours l'appareil lorsque vous ne l'utilisez pas.
- Il est interdit d'apporter des modifications à l'appareil. Vous pourriez créer des situations très dangereuses. Les modifications annulent également la garantie.
- Conservez précieusement le manuel d'installation et d'utilisation.
- En cas d'urgence, suivez toujours les indications des pompiers.

### 3. INSTRUCTIONS DE MONTAGE DES ÉLÉMENTS FOURNIS

#### 3.1 MONTAGE DE L'ÉCRAN (S'IL N'EST PAS DÉJÀ INSTALLÉ)



S'applique uniquement aux modèles comportant des panneaux latéraux en majolique. Placez les panneaux latéraux en majolique avant le montage de l'écran.

1. Ôtez la plaque supérieure de la poêle. Celle-ci est simplement posée sur le dessus du poêle.
2. Dévissez les deux vis montées sur l'arrière du poêle (Illustration 1, page 86) pour que les deux rainures de la plaque de montage de l'écran s'ajustent entre les vis.
3. Poussez les rondelles posées autour des deux vis dévissées, contre la paroi du poêle.
4. Posez la plaque avec l'écran en la glissant avec les rainures entre la tête du boulon et la rondelle (Illustration 2).
5. Visser ensuite les deux vis pour bien fixer la plaque de l'écran (Illustration 3).
6. Vérifiez que le câble plat peut bouger librement derrière la plaque de l'écran
7. Enlevez le matériel de protection autour du câble plat (Illustration 4).
8. Glissez le câble plat dans la goulotte de protection (Illustration 5).

#### 3.2 MISE EN PLACE DU DÉTECTEUR DE TEMPÉRATURE AMBIANTE.

Celui-ci se situe à l'arrière du poêle. Déroulez suffisamment le câble du détecteur pour que l'extrémité du détecteur se trouve à 5 cm du sol (Illustration 6). Le détecteur ne doit pas toucher les parties chaudes du poêle.

### 4. CONDITIONS MINIMALES EN MATIÈRE DE CONDUIT DE FUMÉE

Le conduit de fumée sont des éléments très importants de l'installation. Dans ce chapitre, nous parlons des conditions minimales auxquelles le conduit de fumée doivent satisfaire pour garantir un bon fonctionnement du poêle.



Pour une installation sur le marché Belge, voir page 22

F

11



Les règlements/dispositions/arrêtés et normes locaux et nationaux doivent toujours être respectés. Si les consignes d'installation fournies dans ce manuel s'écartent de la législation locale/nationale et/ou régionale, c'est la législation que vous devrez appliquer.

Le conduit de fumée doit être conçu pour satisfaire aux conditions suivantes :

1. Evacuer les produits de combustion
2. Assurer le tirage nécessaire au fonctionnement de l'appareil
3. Résister à l'action de la température des produits de combustion et des condensats, ainsi qu'à leur action chimique.
4. Avoir une étanchéité satisfaisante
5. Avoir une stabilité mécanique satisfaisante

Le fabricant et le distributeur rejettent formellement toute responsabilité :

- Si l'installation ne respecte pas la législation nationale/locale.
- Si les conditions minimales de l'installation, indiquées dans ce manuel ne sont pas respectées, en cas d'absence de législation nationale/locale.

#### 4.1 CONDITIONS MINIMALES AUXQUELLES UN CONDUIT DE FUMÉE DOIT SATISFAIRE

1. Un seul appareil doit être raccordé au conduit de fumée. Il est interdit de raccorder plusieurs appareils sur le même conduit de fumée. Ne raccordez jamais deux poêles, une hotte, un poêle, un seconde conduit de fumée, etc. sur le même conduit de fumée. Voir Illustration 7.



2. Utilisez uniquement des matériaux d'installation appropriés selon les préconisations techniques en vigueur (DTU 24-1 et 24-2) pour installer le conduit de fumée. Le conduit de fumée du poêle à granulés doit être résistante à la chaleur (au moins 450 °C). Pour connaître les consignes en matière de matériaux d'installation pour le conduit de fumée, consultez les règlements, consignes, arrêtés et normes locaux/nationaux.



3. Le conduit de fumée et la sortie du conduit de fumée doivent être placés à une distance spécifique de matériaux inflammables (voir DTU 24-1). Pour connaître les exigences en matière de matériaux d'installation, consultez les règlements, consignes, arrêtés et normes locaux/nationaux.



4. Le poêle doit être raccordé au conduit de fumée dont les caractéristiques (section, longueur..) correspondent aux spécifications indiquées en tableau 1 (page 9) de ce manuel d'installation. Un conduit de fumée de diamètre supérieur est autorisée, avec un diamètre maximal de 150 mm, à condition de satisfaire au tirage indiqué.



5. En France, il est strictement interdit de poser un clapet réducteur dans le conduit de raccordement ou dans le conduit de fumée.



6. Aucun câblage électrique ne doit être installé dans ou près du conduit de fumée.
7. L'installation du conduit de fumée doit être imperméable à la fumée.
8. Le conduit de fumée doit être installé verticalement et de manière à permettre l'écoulement fluide des fumées de combustion et un accès facile au ramonage tout en assurant une bonne stabilité.
9. Le conduit de fumée et le poêle doivent être facilement accessibles pour l'inspection et le nettoyage.
10. Le poêle ne doit pas être utilisé pour soutenir le conduit de fumée.
11. Si vous utilisez un conduit de fumée préexistant, faites-le nettoyer par un ramoneur qualifié avant d'installer le poêle. De la suie et des restes de combustion peuvent obstruer de façon plus ou moins importante le passage d'un conduit de fumée existant, ce qui nuira de façon importante au bon fonctionnement de l'appareil. Un amas de suie et d'autres salissures peut s'enflammer et créer des situations dangereuses. Il est rappelé de nouveau que le diamètre maximal du conduit ne peut dépasser 150mm.
12. Il est interdit de poser un extracteur de gaz de combustion dans ou sur le conduit de fumée. Le poêle est lui-même équipé d'un tel extracteur. La pose d'un extracteur supplémentaire sur ou dans le conduit peut empêcher le bon fonctionnement du poêle.

Tableau 1 : Relevé des dimensions du conduit de fumée.

Informations sur les exigences minimales en matière de mesures du conduit de fumée	Diamètre intérieur du conduit de fumée de 80mm	Diamètre intérieur du conduit de fumée de 100mm
Longueur verticale minimale du conduit de fumée	2,5 m	2,5 m
Longueur verticale maximale du conduit de fumée	7 m	10 m
Hauteur verticale maximale entre 2 dévoiements*	5 m	5 m

\* maximum de 2 dévoiements autorisés à angle de 45° maximum

## 5. CONDUIT DE RACCORDEMENT

Le conduit de raccordement assure la liaison entre la buse de l'appareil et l'orifice d'entrée dans le conduit des fumées.

Il est rappelé qu'il est interdit de raccorder plusieurs appareils à un conduit de fumée unique.



Pour une installation sur le marché Belge, voir page 22

F

13

Le conduit de raccordement à la buse doit systématiquement être équipé en partie basse d'un té de combustion, muni d'un tampon de ramonage ou d'un dispositif de récupération des condensas.

Le tracé du conduit de raccordement ne doit pas comporter plus de deux coudes à 90° sur son parcours. Le té situé à la base du conduit (voir illustration n°10, page 90) ne fait pas partie du conduit de raccordement. Les coudes à 90° de doivent pas être à angle vif. La longueur de la partie horizontale du conduit ne doit pas dépasser 3 mètres.

De plus, la partie d'allure verticale ne doit pas présenter de contre-pente générant des points bas.

## 6. SCHEMA GENERAL D'INSTALLATION

Vous trouverez dans les pages 85 à 98 des schémas préconisés d'installation :

- de conduit de fumée en situation intérieure (schémas B à E)
- de conduit de fumée en situation extérieure (schéma A). Dans ce dernier cas, les caractéristiques du conduit et de la gaine isolante doivent être adaptés aux conditions extérieures.

Rappel : dans tous les cas, il est rappelé que l'installation doit être faite en sortie verticale, avec une sortie en zone 1 à 40 cm au dessus du faîtage et à 8 m de tout obstacle.



## 1. JE POSSÈDE UN CONDUIT DE CHEMINÉE ET UNE ARRIVÉE D'AIR

Vous pouvez utiliser un flexible inox dans le boisseau existant. Son diamètre ne doit pas dépasser 150 mm.

Il est également impératif de prévoir une entrée d'air :

- soit par une grille de 200 cm<sup>2</sup> non obturable,
- soit par un trou dans le mur canalisé par un tuyau d'arrivée d'air de maximum 50 cm de longueur et de 50 mm de diamètre et relié à votre poêle

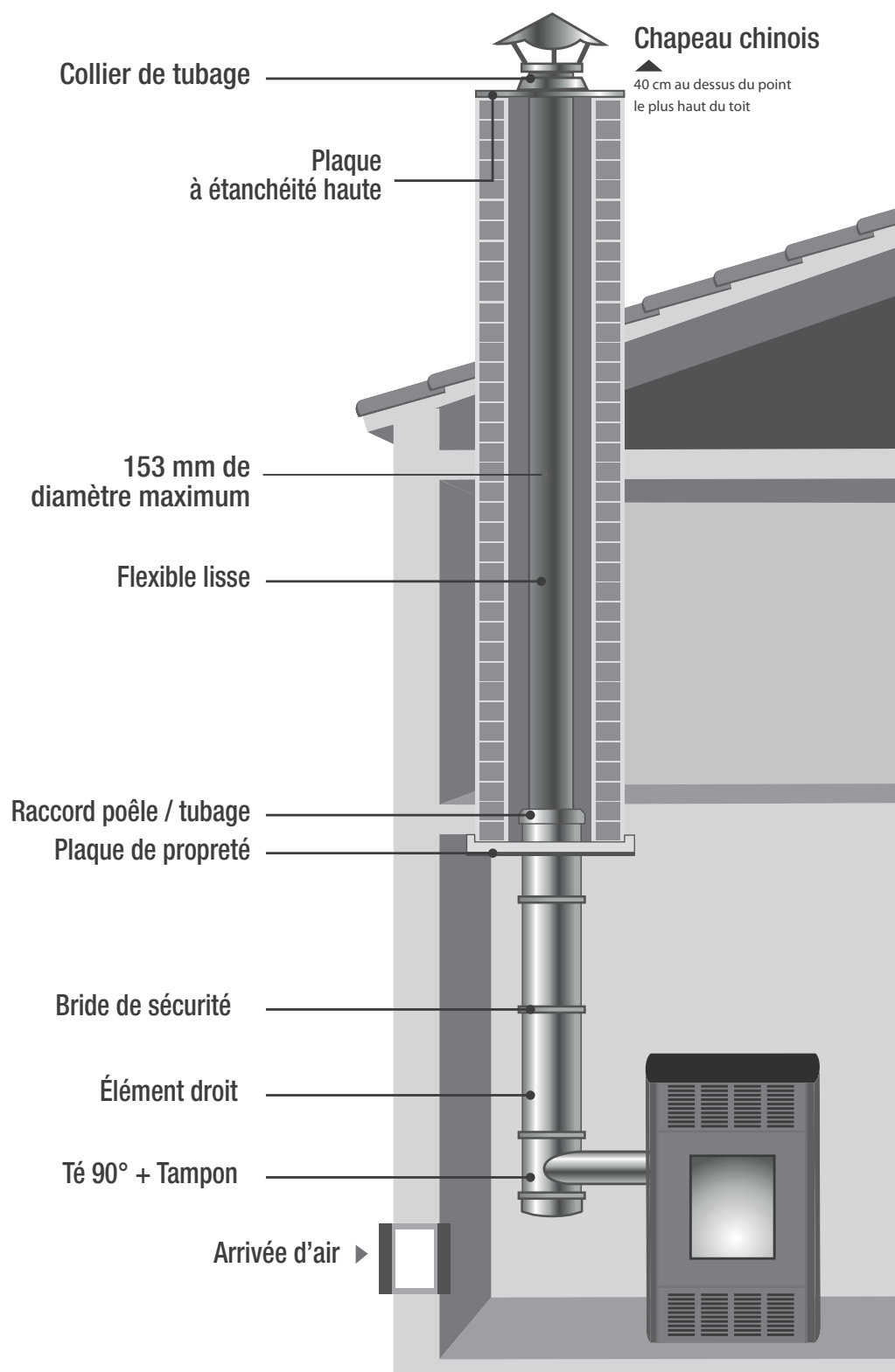

Pour une installation sur le marché Belge, voir page 22

F

15

## 2. JE SOUHAITE FAIRE PASSER LES TUYAUX À L'EXTÉRIEUR

Il est obligatoire d'utiliser des tuyaux isolés afin d'éviter toute condensation et rendre inefficace l'évacuation des fumées.

Il est également impératif de prévoir une entrée d'air :

- soit par une grille de 200 cm<sup>2</sup> non obturable,
- soit par un trou dans le mur canalisé par un tuyau d'arrivée d'air de maximum 50 cm de longueur et de 50 mm de diamètre et relié à votre poêle

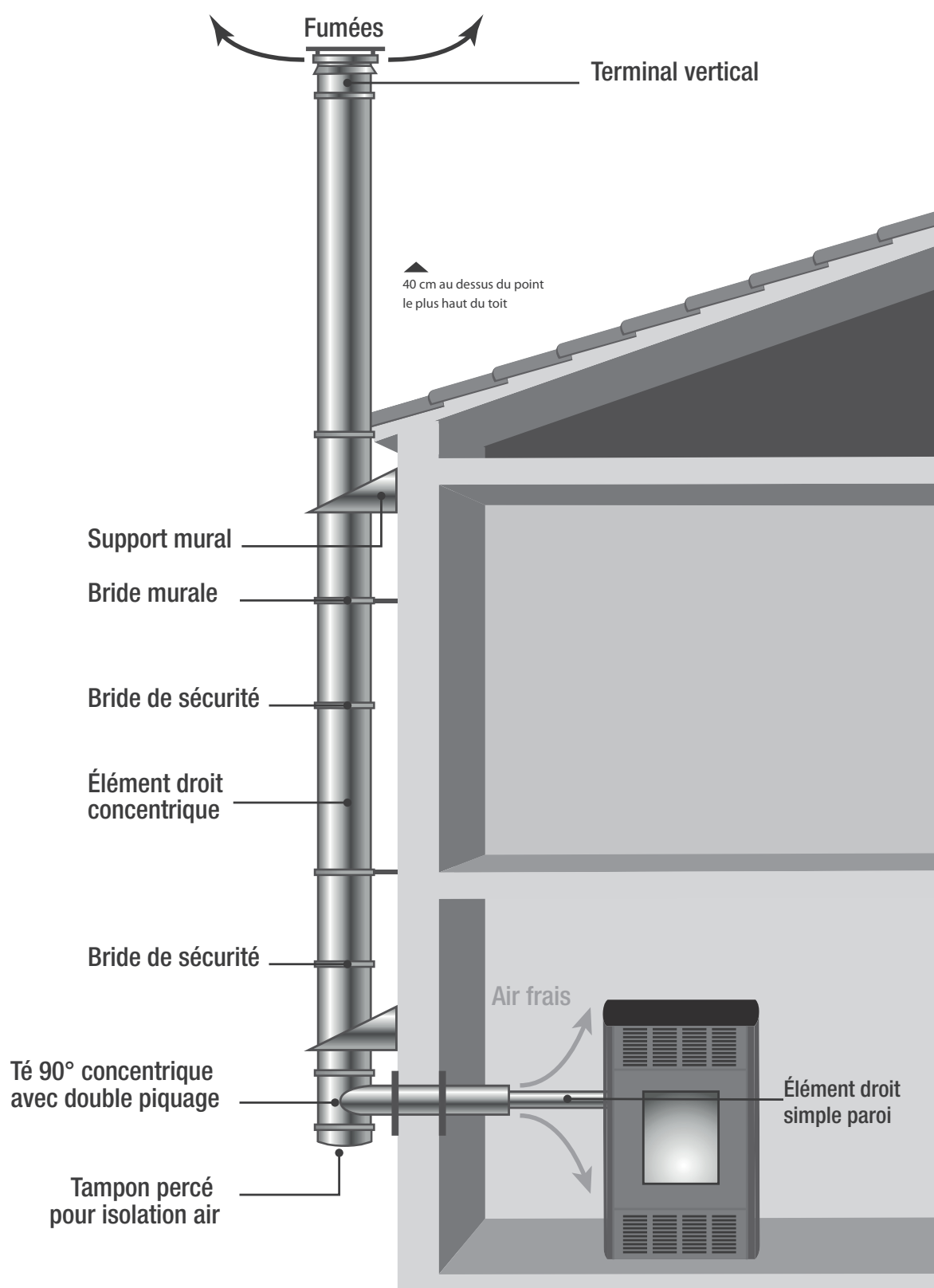

F

16



Pour une installation sur le marché Belge, voir page 22



## **B. JE SOUHAITE CRÉER UN CONDUIT DANS MA MAISON** **A. JE DISPOSE D'UNE ARRIVÉE D'AIR INDEPENDANTE**

Il est impératif de prévoir une entrée d'air :

- soit par une grille de 200 cm<sup>2</sup> non obturable,
- soit par un trou dans le mur canalisé par un tuyau d'arrivée d'air de maximum 50 cm de longueur et de 50 mm de diamètre et relié à votre poêle

Les conduits de raccordement doivent respecter les distances de sécurité par rapport aux matériaux combustibles (normes DTU 24.1).

Les conduits de raccordement de classes de températures supérieures ou égales à T200 doivent être installés à une distance de 3 fois le diamètre nominal du conduit par rapport aux parois ou plafonds en matériaux combustibles. Cette distance peut être réduite à 1,5 fois le diamètre nominal, si une protection contre le rayonnement créant un vide d'air est installée entre le conduit de raccordement et les matériaux combustibles voisins. Cette protection doit être fabriquée dans un matériau non combustible et doit créer un vide d'air.

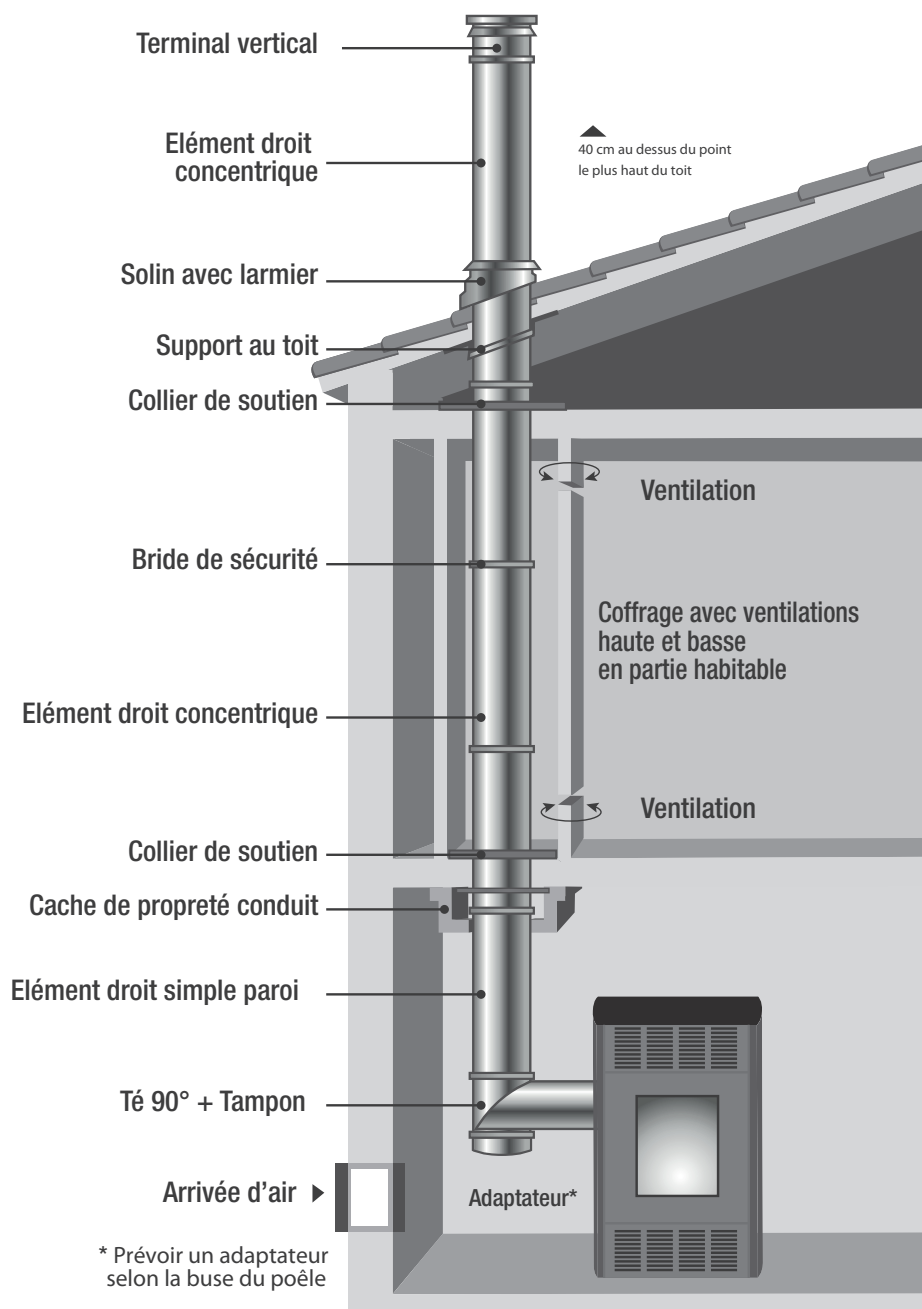

Pour une installation sur le marché Belge, voir page 22

F

17

## B JE NE DISPOSE PAS D'UNE ARRIVÉE D'AIR INDÉPENDANTE

Nous vous demandons d'utiliser un **tuyau double flux** ayant un **avis technique du CSTB** pour vous permettre d'avoir une installation conforme : arrivée d'air et évacuation. De plus ce type de tuyau permet un rendement supérieur.

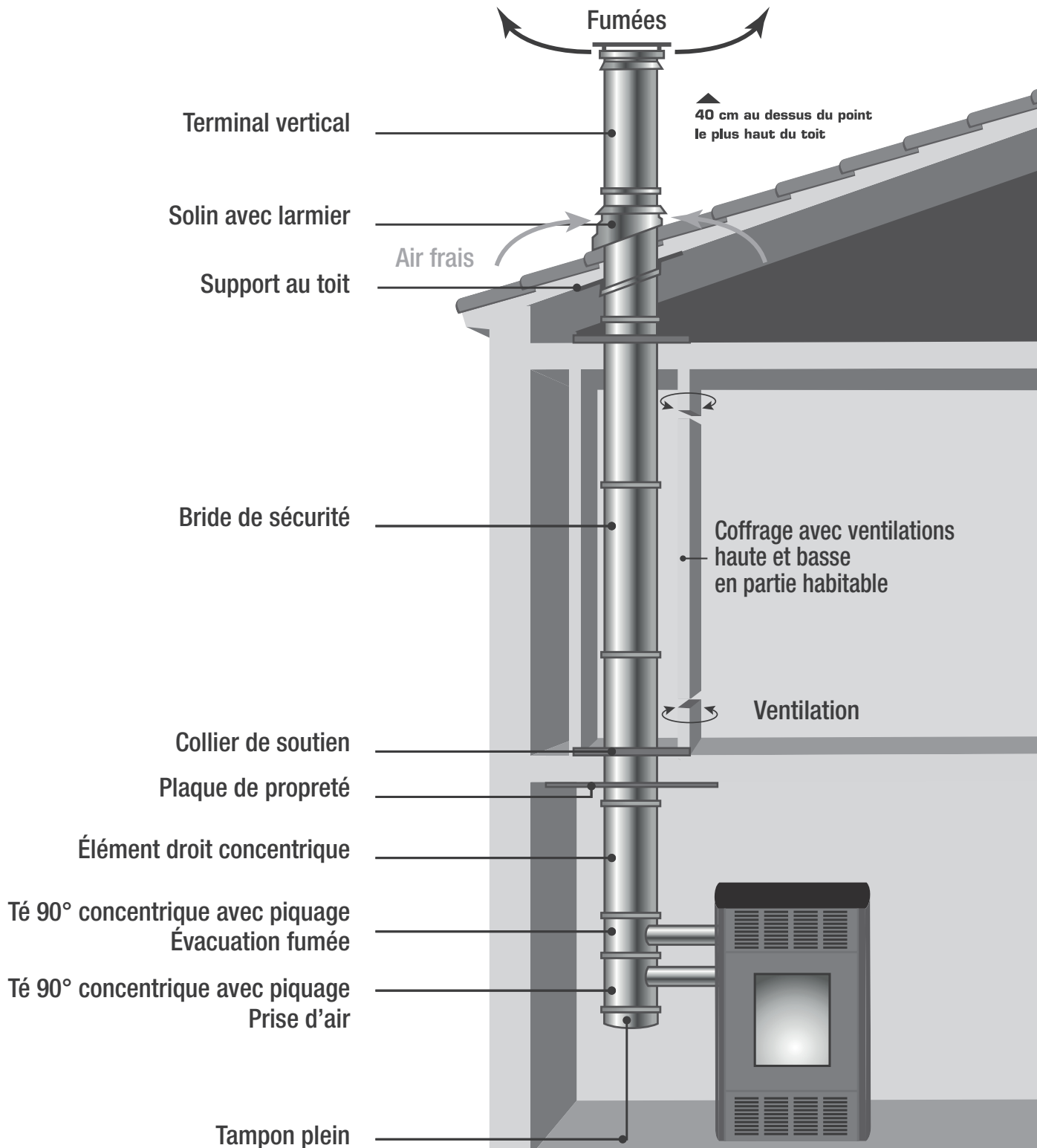

F

18



Pour une installation sur le marché Belge, voir page 22

## 7. ARRIVEE D'AIR FRAIS

L'air frais peut arriver selon trois possibilités :

1. Par un système de tuyaux double flux
2. par une bouche d'aération non obturable de 200 cm<sup>2</sup>
3. Par un tuyau relié directement à l'appareil. Dans ce cas, veiller à ce que ce tuyau soit d'un diamètre de 50 mm et d'une longueur maximale de 50 cm (figure 11) et en aucun cas d'un diamètre inférieur ou d'une longueur supérieure. Le trajet doit toujours être le plus court et le plus droit possible de façon à ce que le conduit puisse toujours aspirer de l'air frais. Veillez à ce que l'extrémité extérieur du tuyau soit recouverte d'une protection afin d'éviter toute obstruction ou intrusion.

Ne jamais utiliser de tuyau en PVC pour cet apport d'air.

## 8. PLACEMENT DU POÊLE



N'installez jamais l'unité et n'effectuez jamais de travaux de maintenance sur l'unité lorsqu'elle est branchée sur le secteur. Vérifiez toujours que le poêle est débranché du secteur !

1. Avant la mise en place définitive du poêle, vérifiez si le sol est suffisamment solide pour supporter le poids du poêle. Attention : le poids du poêle est réparti sur quatre pieds réglables. Si nécessaire, renforcez le sol.
2. Réglez la planéité du poêle en vous servant des pieds. Servez-vous d'un niveau. Assurez-vous que la force appliquée sur le sol est la même pour chacun des quatre pieds réglables.
3. Lors de la mise en place du poêle, il faut tenir compte d'un espace libre entre le poêle et le mur ou autres obstacles, comme indiqué en illustration 12. Si les murs ou objets autour du poêle se composent de matériaux inflammables, assurez-vous que la température de ceux-ci ne dépasse jamais 60 °C, même dans la position la plus élevée du brûleur. En cas de doute, installez une plaque de protection réfractaire sur les murs, ou déplacez les objets.
4. Le poêle a été conçu pour une pose libre et ne convient pas à l'encastrement.
5. Assurez-vous que la grille de sortie d'air chaud n'est pas bloquée et pourra souffler librement.
6. Assurez-vous que la grille d'aspiration de l'air de retour n'est pas bloquée.
7. Si le sol se compose d'un matériau inflammable, le poêle doit être posé sur une semelle réfractaire. Cette plaque doit être supérieure au pourtour du poêle, de 40 cm sur le devant et 20 cm sur les côtés et à l'arrière.
8. Installez le poêle de manière à le rendre facile d'accès pour les travaux d'entretien.



Pour une installation sur le marché Belge, voir page 22

F

19

## 9. RACCORDEMENT ÉLECTRIQUE

Ce poêle nécessite une alimentation électrique. Lisez attentivement les observations ci-dessous. L'électricité ne doit être branchée qu'à la fin de tous les autres travaux d'installation. Avant le raccordement électrique, lisez également les chapitres 3 et 3.1 du manuel d'utilisation.

1. Vérifiez que le courant électrique correspond à celle indiquée sur la plaque signalétique du poêle.
2. Utilisez uniquement une prise électrique à la terre. Si aucune prise à la terre n'est disponible, il convient d'en faire installer une par un installateur reconnu.
3. Ne branchez jamais le poêle à l'aide d'une rallonge. Si aucune prise à la terre n'est disponible, il convient d'en faire installer une par un installateur reconnu.
4. Assurez-vous que le câble d'alimentation ne touche aucune partie chaude du poêle.
5. Le câble d'alimentation est livré séparément. Une des extrémités doit être branchée au poêle, voir illustration 13.
6. Vérifiez que la fiche mâle du câble d'alimentation s'adapte à la prise de courant.
7. Avant de brancher la fiche dans la prise de courant, vérifiez que la fiche et le câble d'alimentation sont en bon état.
8. Assurez-vous que l'interrupteur, qui se trouve à l'arrière du poêle, est désactivé.
9. Pour pouvoir débrancher le poêle rapidement et facilement en cas d'entretien ou d'urgence, assurez-vous que la fiche est facile d'accès.
10. Ne coincez pas le câble.



Un câble ou prise électrique abîmé doit être remplacé par le fournisseur uniquement, par un réparateur ou un atelier de réparation agréés.

### 9.1

#### SCHÉMA DE CÂBLAGE

Illustration 14 :

1. Capteur de température ambiante
2. Capteur de température du conduit de fumée
3. Commutateur de pression différentielle du conduit de fumée
4. Thermostat de sécurité
5. Moteur de vis sans fin d'alimentation en granules
6. Écran
7. Nappe de connexion écran
8. Tige d'allumage

F

20



Pour une installation sur le marché Belge, voir page 22

9. Ventilateur d'air ambiant
10. Ventilateur d'extraction de la fumée
11. Câble encodeur
12. Circuit imprimé

## 10. PREMIÈRE MISE EN SERVICE

Avant la première mise en service, lisez attentivement le manuel d'utilisation (en particulier le chapitre 3).

## 11. FICHE PRODUIT

Nom du fournisseur ou de la marque		Tectro	Tectro
Model		TBH 570-3	TBH 572-3
Classe d'efficacité énergétique		A+	A+
Type de poêle		à granulés de bois	à granulés de bois
Puissance thermique directe (*)	kW	7,8	7,8
Puissance thermique indirecte		0,0	0,0
Indice d'efficacité énergétique		126	126
Consommation électrique	W	300 / 100	300 / 100
Tension de raccordement	V/Hz	230/~50	230/~50
Rendement utile à capacité nominale / capacité réduite (*)	%	90,2 / 91,3	90,2 / 91,3
Autres précautions liées au montage, à l'installation ou à la maintenance du chauffage local		Consulter le manuel	Consulter le manuel
Niveau de CO à une capacité nominale d'O <sub>2</sub> de 13 %/capacité réduite (*)	%	0,005 / 0,015	0,005 / 0,015
Émissions dues au chauffage des locaux à la puissance thermique nominale (13% O <sub>2</sub> )	mg/Nm <sup>3</sup>	12	12
Pour des pièces jusqu'à**	m <sup>3</sup>	170	170
Diamètre du tuyau d'évacuation	mm	80	80
Température de la fumée à capacité nominale/réduite (*)	°C	135 / 84,4	135 / 84,4
Tirage de cheminée nécessaire	Pa	10	10
Avec plusieurs poêles		Peut-être(***)	Peut-être(***)
Utilisable sur conduite de fumée combine		Non	Non
Type de combustible (****)		Ø 6 mm Din+/Önorm+/EN+	Ø 6 mm Din+/Önorm+/EN+
Longueur nominale / diamètre du carburant	mm	30 / 06	30 / 06
Capacité de la trémie à granulés	kg	13	13
Autonomie (min.-max.)	h	7 - 18	7 - 18
Entrée d'air primaire		Oui	Oui
Ventilateur de recirculation		Oui	Oui
Filtre à air		Non	Non
Poids net	kg	77	77

(\*) Conformément à la norme EN14785: 2006

(\*\*) Valeur indicative, varie par pays/région

(\*\*\*) à déterminer par un installateur professionnel agréé

(\*\*\*\*) Utiliser uniquement le combustible recommandé.



Pour une installation sur le marché Belge, voir page 22

F

21

1. AVANT-PROPOS
2. CONSIGNES DE SÉCURITÉ
3. INSTRUCTIONS DE MONTAGE DES ÉLÉMENTS FOURNIS
  - 3.1 Montage de l'écran (s'il n'est pas déjà installé)
  - 3.2. Mise en place du détecteur de température ambiante.
4. CONDITIONS MINIMALES EN MATIÈRE DE CONDUIT DE FUMÉE
  - 4.1 Conditions minimales auxquelles un conduit de fumée doit satisfaire
5. LE PONT DE RACCORDEMENT DU CONDUIT DE FUMÉE À LA POÊLE.
6. RACCORDEMENT DU TUYAU D'ÉVACUATION DE L'AIR DE COMBUSTION
7. VENTILATION DE LA PIÈCE PENDANT LE FONCTIONNEMENT DU POÊLE
8. PLACEMENT DU POÊLE
9. RACCORDEMENT ÉLECTRIQUE
  - 9.1 Schéma de câblage
10. PREMIÈRE MISE EN SERVICE
11. FICHE PRODUIT



Les mentions de ce manuel avec le ce logo ne concernent que la France.



Toutes les illustrations auxquelles il est fait référence dans ce manuel se trouvent à la fin du manuel.





## 1. AVANT-PROPOS:



Le poêle doit être installé par un installateur agréé (A.F.). Ceci est pour l'utilisateur final la seule garantie que l'installateur dispose de connaissances suffisantes sur le produit.

Ce manuel d'installation est prévu pour une installation réalisée par une personne disposant de solides compétences dans les domaines thermiques, mécaniques, électriques et de fumisterie. Veuillez noter qu'une installation incorrecte et/ou impropre du poêle peut entraîner des dommages corporels et/ou matériels conséquents. Les dommages causés par une installation incorrecte/impropre et/ou par le non-respect des recommandations de ce manuel ne sont pas couverts par la garantie. Ni le fabricant ni le distributeur n'est responsable de l'interprétation de ces informations et n'endosse de responsabilité quant à leur utilisation.

Les informations, spécifications et paramètres peuvent faire l'objet de modifications sans préavis en fonctions des améliorations techniques. Les spécifications précises sont indiquées sur l'étiquette signalétique.

Le poêle ne peut fonctionner en toute sécurité que s'il est raccordé à un conduit de fumée vérifié/installé par un professionnel et en bon état de fonctionnement. Le système de conduit de fumée doit toujours être installé conformément à la législation locale et/ou aux prescriptions de la compagnie d'assurance et/ou aux instructions du présent manuel, l'exigence la plus stricte prévalant.

Même s'il est installé avec un système de conduit de fumée adéquat et avec une admission d'air frais directement connectée au poêle, le poêle ne doit jamais être considéré comme un système de combustion indépendant de la pièce.

Les illustrations de ce manuel sont fournies uniquement à des fins explicatives et indicatives et peuvent différer du poêle que vous avez acheté.



Pour une installation sur le marché Français, voir page 2

B-F

23

## 2. CONSIGNES DE SÉCURITÉ:



NOTE! Toutes les images de ce manuel et sur l'emballage ne sont pas contractuelles, elles ont uniquement une fonction d'illustration. Votre appareil peut être différent de celui des illustrations.



Le non respect des instructions comme mentionnées dans ce manuel peut provoquer des situations dangereuses et annule l'application de la garantie.



Ce poêle est prévu pour le chauffage de pièces dans des maisons résidentielles et convient uniquement à des situations domestiques normales, en intérieur dans un salon, une cuisine et/ou un garage, à condition qu'ils soient secs. N'installez notamment pas le poêle dans des chambres ou des salles de bain.

Pour que votre appareil soit performant et pour garantir votre sécurité, il est extrêmement important que le poêle soit installé correctement. Pour cela :

- Ce poêle doit être installé par un monteur qualifié partenaire et/ou certifié Qualibois ou équivalent en chauffage et génie climatique.

La garantie ne s'applique que dans les cas suivants :

1. Appareil installé par un professionnel tel qu'indiqué ci-dessus
2. Si l'installation a été réalisée en parfait accord avec la DTU 24-1.

En cas de demande d'intervention SAV sur votre appareil, un audit de l'ensemble de





l'installation, utilisation et paramétrage sera réalisé.

- Les instructions d'utilisation figurant dans ce manuel peuvent varier selon la législation locale et/ou régionale. Si c'est le cas, la règle la plus contraignante s'applique. Le fabricant et le revendeur déclinent toute responsabilité si l'installation de l'appareil n'est pas en conformité avec les lois et réglementations locales et/ou en cas de ventilation incorrecte et/ou d'utilisation inappropriée de l'appareil.
- Le poêle doit être installé dans une pièce où la conception du bâtiment et l'utilisation de la pièce n'entravent en aucun cas sa sécurité d'utilisation.
- L'explication suivante des possibilités concernant l'installation d'un conduit de cheminée et/ou l'arrivée d'air est purement indicative. Vous devez veiller vous-même à ce que l'installation du tout soit conforme aux règles nationales et/ou locales et/ou aux consignes. En outre, vous devez suivre les instructions de votre compagnie d'assurances et/ou du fournisseur de votre conduit de cheminée. Les règles et dispositions réglementaires les plus strictes sont applicables. Pour éviter les erreurs d'installation et garantir un bon fonctionnement du système, il est nécessaire de faire appel à un installateur qualifié. Les erreurs, dommages et demandes d'activation de garantie qui résultent de la non-intervention d'un installateur qualifié ne sont pas couverts par la garantie.

Si vous rencontrez des problèmes avec votre



Pour une installation sur le marché Français, voir page 2

B-F

25

poêle ou si vous avez des difficultés avec la compréhension de ce manuel contactez systématiquement votre revendeur.



- La combustion du bois a besoin d'oxygène (donc d'air).
  - Veillez à ce que le conduit d'arrivée d'air de combustion puisse toujours aspirer de l'air frais de l'extérieur.
- 
- Ne couvrez jamais les entrées et sorties d'air de l'appareil. Vérifiez fréquemment l'absence de saletés dans la prise d'air.
  - Utilisez un équipement adéquat pour transporter le poêle. Le non respect de cette recommandation peut conduire à des blessures corporelles et/ou un endommagement du poêle.
  - Ne placez aucun objet et/ou matériaux inflammables à moins de 200 mm des côtés et à moins de 200 mm de l'arrière du poêle et à moins de 800 mm de l'avant de poêle.
  - Le poêle n'est pas conçu pour être encastré. Gardez un espace libre de 200 mm entre l'arrière/les côtés du poêle et les murs.
  - La surface du poêle peut être très chaude lorsqu'il est allumé. Ne laissez JAMAIS des enfants seuls dans la pièce avec le poêle. Surveillez les enfants et assurez-vous qu'ils ne jouent pas avec le poêle.
  - Ce poêle ne doit pas être utilisé par des enfants, ni par des personnes dont la mobilité, les capacités sensorielles ou mentales sont limitées, ni par des personnes sans expérience ni connaissances de l'appareil, sauf si une personne responsable de leur sécurité leur a confié et expliqué le fonctionnement du poêle. Ne laissez jamais

B-F

26



Pour une installation sur le marché Français, voir page 2

les personnes susmentionnées près de l'emballage sans surveillance. Les matériaux de l'emballage représentent un risque d'étouffement.

- Les enfants de moins de 3 ans doivent être tenus à l'écart à moins d'une surveillance continue.
- Les enfants entre 3 et 8 ans ne peuvent mettre en marche ou arrêter l'appareil qu'à condition que celui-ci ait été placé ou installé dans sa position de fonctionnement normale prévue et qu'ils soient surveillés ou aient reçu les consignes concernant l'utilisation de l'appareil de manière sécurisée et qu'ils comprennent les risques impliqués.
- Les enfants entre 3 et 8 ans ne doivent pas brancher l'appareil, le régler, le nettoyer ou effectuer l'entretien.
- La surface du poêle peut être très chaude lorsqu'il est allumé. Utilisez une protection personnelle calorifuge telle que des gants de protection résistants à la chaleur lorsque vous utilisez le poêle. Ne jamais nettoyer la vitre quand elle est encore chaude et n'utiliser pour la nettoyer que des produits appropriés.
- Pendant l'installation et l'entretien de la poêle, utilisez toujours les moyens de protection nécessaires, comme des lunettes de sécurité, des gants, etc...
- Soyez prudent lorsque vous remplissez la trémie du poêle avec des granulés alors que le poêle est (encore) chaud. Veillez à ce que le sac de granulés ne puisse pas prendre feu.
- Soyez prudents si vos vêtements sont in-



Pour une installation sur le marché Français, voir page 2

B-F

27

- flammables, ils peuvent s'enflammer s'ils entrent en contact avec le foyer du poêle.
- N'utilisez jamais de solvants inflammables dans la pièce où le poêle est allumé. Évitez le risque d'incendie en retirant de la pièce tous les solvants inflammables et les matériaux combustibles.
  - Le poêle est lourd. Avant son installation, faites vérifier la capacité de charge de votre sol par un expert.
  - Utilisez uniquement des granulés de bois de bonne qualité exempts de résidus de colle, de résine ou d'adjuvant. Diamètre 6 mm. Longueur max. 30 mm. Il est recommandé de n'utiliser que des granulés certifiés NF ou DIN+.
  - N'utilisez pas d'autres combustibles que les granulés de bois recommandés. Tous les autres combustibles tels que les copeaux de bois avec de la colle et/ou des solvants, les résidus de bois en général, le carton, les combustibles liquides, l'alcool, l'essence, le gasoil, les déchets ou rebuts, etc. sont interdits. La qualité des granulés de bois a un impact direct sur la performance et la longévité de votre appareil. Soyez également vigilants quant au stockage de vos granulés de façon à éviter soit une humidité excessive, soit une sécheresse excessive.
  - L'utilisation de mauvais combustible, de combustible humide ou peint peut provoquer la formation de condensation et/ou de suie dans le conduit de fumée ou dans le foyer du poêle. Ceci réduit les performances du poêle et peut provoquer des situations dangereuses.
  - Faites ramoner et nettoyer régulièrement

B-F

28



Pour une installation sur le marché Français, voir page 2

le conduit de fumée en respectant la législation locale ou les prescriptions de votre assurance. En l'absence de législation et/ou prescription d'assurance, veillez à ce que tout le système (y compris le conduit de fumée) soit vérifié et entretenu par un spécialiste qualifié au moins deux fois par an (la première fois au début de la saison de chauffage). Si vous utilisez le poêle de façon intensive, faites nettoyer la totalité du système (y compris le conduit de fumée) plus fréquemment.

- N'utilisez pas le poêle comme barbecue.



Il est interdit de brancher plusieurs appareils sur un même conduit de fumée. Ne brancher qu'un seul poêle par conduit de cheminée.

Ce poêle nécessite également une alimentation électrique. Veuillez lire attentivement les avertissements et remarques suivantes :

- N'utilisez jamais un cordon électrique endommagé.
- Si votre cordon électrique est endommagé, faites-le remplacer par votre fournisseur ou un centre de service/réparation agréé.
- Ne pincez/pliez jamais le cordon électrique.
- Veillez à ce que le cordon électrique ne touche aucune partie chaude du poêle.
- Ne branchez JAMAIS l'appareil avec une rallonge électrique. Si vous ne possédez pas de prise reliée à la terre, faites-en installer une par un électricien agréé.
- Vérifiez le voltage du réseau. Cet appareil est uniquement conçu pour être branché sur des prises reliées à la terre de 230 V / ~50 Hz.



Pour une installation sur le marché Français, voir page 2

B-F

29



L'appareil DOIT toujours avoir un branchement à la terre. Ne branchez en aucun cas l'appareil si l'alimentation électrique n'est pas reliée à la terre.

- La prise doit toujours être facilement accessible lorsque l'appareil est branché.
- Ne placez pas l'appareil immédiatement sous une prise murale.

Avant de brancher l'appareil, vérifiez les points suivants:

- La puissance du réseau doit correspondre à celle indiquée sur la plaque de l'appareil.
- La prise et la fiche électrique doivent être adaptées à l'appareil.
- La fiche du cordon électrique doit être compatible avec la prise.



En cas de doute, faites vérifier l'installation électrique par un expert agréé.

- Ne couvrez jamais les entrées et sorties d'air de l'appareil.
- N'introduisez jamais d'objets dans les ouvertures de l'appareil.
- Veillez à ce que l'appareil n'entre jamais en contact avec de l'eau. Ne vaporisez pas d'eau sur l'appareil et ne l'immergez pas, sous peine de créer un court-circuit.
- Débranchez toujours l'appareil avant de le nettoyer, de changer un mécanisme ou une pièce.
- Débranchez toujours la prise électrique avant d'effectuer des travaux de maintenance sur le poêle.



- Débranchez toujours l'appareil lorsque vous ne l'utilisez pas.
- Il est interdit d'apporter des modifications à l'appareil. Vous pourriez créer des situations très dangereuses. Les modifications annulent également la garantie.
- Conservez précieusement le manuel d'installation et d'utilisation.
- En cas d'urgence, suivez toujours les indications des pompiers.

### 3. INSTRUCTIONS DE MONTAGE DES ÉLÉMENTS FOURNIS

#### 3.1 MONTAGE DE L'ÉCRAN (S'IL N'EST PAS DÉJÀ INSTALLÉ)



S'applique uniquement aux modèles comportant des panneaux latéraux en majolique. Placez les panneaux latéraux en majolique avant le montage de l'écran.

1. Ôtez la plaque supérieure de la poêle. Celle-ci est simplement posée sur le dessus du poêle.
2. Dévissez les deux vis montées sur l'arrière du poêle (Illustration 1) pour que les deux rainures de la plaque de montage de l'écran s'ajustent entre les vis.
3. Poussez les rondelles posées autour des deux vis dévissées, contre la paroi du poêle.
4. Posez la plaque avec l'écran en la glissant avec les rainures entre la tête du boulon et la rondelle (Illustration 2).
5. Visser ensuite les deux vis pour bien fixer la plaque de l'écran (Illustration 3).
6. Vérifiez que le câble plat peut bouger librement derrière la plaque de l'écran
7. Enlevez le matériel de protection autour du câble plat (Illustration 4).
8. Glissez le câble plat dans la goulotte de protection (Illustration 5).

#### 3.2 MISE EN PLACE DU DÉTECTEUR DE TEMPÉRATURE AMBIANTE.

Celui-ci se situe à l'arrière du poêle. Déroulez suffisamment le câble du détecteur pour que l'extrémité du détecteur se trouve à 5 cm du sol (Illustration 6). Le détecteur ne doit pas toucher les parties chaudes du poêle.

### 4. CONDITIONS MINIMALES EN MATIÈRE DE CONDUIT DE FUMÉE

Le conduit de fumée sont des éléments très importants de l'installation. Dans ce chapitre, nous parlons des conditions minimales auxquelles le conduit de fumée doivent satisfaire pour garantir un bon fonctionnement du poêle.



Pour une installation sur le marché Français, voir page 2

B-F

31





Les règlements/dispositions/arrêtés et normes locaux et nationaux doivent toujours être respectés. Si les consignes d'installation fournies dans ce manuel s'écartent de la législation locale/nationale et/ou régionale, c'est la législation que vous devrez appliquer.

Le conduit de fumée doit être conçu pour satisfaire aux conditions suivantes :

1. Evacuer les produits de combustion
2. Assurer le tirage nécessaire au fonctionnement de l'appareil
3. Résister à l'action de la température des produits de combustion et des condensas, ainsi qu'à leur action chimique.
4. Avoir une étanchéité satisfaisante
5. Avoir une stabilité mécanique satisfaisante

Le fabricant et le distributeur rejettent formellement toute responsabilité :

- Si l'installation ne respecte pas la législation nationale/locale.
- Si les conditions minimales de l'installation, indiquées dans ce manuel ne sont pas respectées, en cas d'absence de législation nationale/locale.

#### 4.1 CONDITIONS MINIMALES AUXQUELLES UN CONDUIT DE FUMÉE DOIT SATISFAIRE

1. Un seul appareil doit être raccordé au conduit de fumée. Il est interdit de raccorder plusieurs appareils sur le même conduit de fumée. Ne raccordez jamais deux poêles, une hotte, un poêle, un seconde conduit de fumée, etc. sur le même conduit de fumée. Voir Illustration 7.



2. Utilisez uniquement des matériaux d'installation approuvés pour installer le conduit de fumée. Le conduit de fumée du poêle à granulés doit être résistante à la chaleur (au moins 450 °C). Pour connaître les consignes en matière de matériaux d'installation pour le conduit de fumée, consultez les règlements, consignes, arrêtés et normes locaux/nationaux.



3. Le conduit de fumée et la sortie du conduit de fumée doivent être placées à une distance spécifique de matériaux inflammables. Pour connaître les exigences en matière de matériaux d'installation, consultez les règlements, consignes, arrêtés et normes locaux/nationaux.



4. Le poêle doit être raccordé au conduit de fumée dont les caractéristiques (section, longueur..) correspondent aux spécifications indiquées en tableau 1 de ce manuel d'installation. Un conduit de fumée de diamètre supérieur est autorisée, avec un diamètre maximal de 150 mm, à condition de satisfaire au tirage indiqué.
5. Avant de poser un clapet réducteur dans le conduit de fumée, consultez les règlements, consignes, arrêtés et normes locaux/nationaux pour savoir si c'est autorisé (A.F.).
6. Aucun câblage électrique ne doit être installé dans ou près du conduit de fumée.





7. L'installation du conduit de fumée doit être imperméable à la fumée.
8. Le conduit de fumée doit être installé verticalement et de manière à ne pas permettre de blocages des fumées de combustion. Si une partie du conduit de fumée est tout de même installée à l'horizontale, la longueur de la partie horizontale ne doit pas dépasser 2 mètres au maximum, et la partie horizontale doit présenter une pente d'au moins 5° dans le sens de l'évacuation des fumées Voir tableau 1
9. Pour avoir un aperçu du nombre de coudes et de raccords en té, de la hauteur du conduit de fumée et du diamètre intérieur des tuyaux du conduit de fumée, consultez le tableau 1.
10. Nous conseillons de monter un raccord en Té avec une trappe de visite dans sa partie inférieure directement sur le conduit de raccordement du poêle. Si une partie horizontale est montée sur le conduit de raccordement du poêle, montez alors un raccord en Té avec une trappe de visite dans sa partie inférieure. Une éventuelle humidité et des éléments solides peuvent être cueillis dans ce raccord en Té, puis éliminés en ouvrant la trappe de visite. La trappe de visite doit être étanche à la fumée et à l'eau.
11. La sortie du conduit de fumée doit être équipée d'une mitre de conduit de fumée approuvée.
12. Le conduit de fumée et le poêle doivent être facilement accessibles pour l'inspection et le nettoyage.
13. Le poêle ne doit pas être utilisé pour soutenir le conduit de fumée.
14. Si vous utilisez un conduit de fumée préexistant, faites-le nettoyer par un ramoneur qualifié avant d'installer le poêle. De la suie et des restes de combustion peuvent obstruer de façon plus ou moins importante le passage d'un conduit de fumée existant, ce qui empêchera le poêle de fonctionner correctement. Un amas de suie et d'autres salissures peut s'enflammer et créer des situations dangereuses. Un conduit de fumée existant de plus de 150 mm doit être adapté pour convenir à un poêle à granulés en installant une buse à travers le conduit de fumée existante.



Pour vérifier si un conduit de fumée existante convient à des combustibles solides comme des granulés, faites appel à une société de ramonage.

15. Le tirage du conduit de fumée doit être de 11 Pa (plus ou moins 1 Pa). Ce tirage doit être mesuré lorsque le conduit de fumée est chaude. Un manque de tirage peut conduire à des situations dangereuses car les gaz de combustion peuvent pénétrer dans la pièce.
16. Il est interdit de poser un extracteur de gaz de combustion dans ou sur le conduit de fumée. Le poêle est lui-même équipé d'un tel extracteur. La pose



Pour une installation sur le marché Français, voir page 2

B-F

33

d'un extracteur supplémentaire sur ou dans le conduit peut empêcher le bon fonctionnement du poêle.

17. Un conduit de fumée ou une partie de conduit de fumée montée à l'extérieur doit être réalisée en tube à double paroi. Voir illustration 8. À l'intérieur il est possible d'utiliser un tube à simple paroi.

Illustration 8:

- A. Partie verticale du conduit de fumée
  - B. Arrivée d'air
  - C. Raccord réglable en T
  - D. Tube à simple paroi
  - E. Tube à double paroi
  - F. Partie horizontale du conduit de fumée
18. Regardez l'illustration 9A pour des exemples d'installation d'un poêle à granulés.

Illustration 9A:

- A. Accélérateur de tirage
- B. Support mural
- C. Liaison avec le tuyau de conduit de fumée
- D. Tuyau de poêle double paroi
- E. Traversée de mur double paroi isolée
- F. Raccord en T avec bouchon
- G. Bouchon
- H. Tuyau d'aspiration de l'air de combustion
- I. Tuyau de conduit de fumée simple paroi (peut être exécuté en double paroi)
- J. Tuyau de conduit de fumée double paroi (peut être exécuté en simple paroi)

Illustration 9B:

- A. Accélérateur de tirage
- B. Larmier
- C. Plaque de soutien toiture
- D. Plaque de soutien étage
- E. Anneau de liaison avec le tuyau de conduit de fumée
- F. Tuyau de conduit de fumée double paroi isolée
- G. Plaque de soutien étage
- H. Plaque de séparation incendie
- I. Tuyau de conduit de fumée double paroi (peut être exécuté en simple paroi)
- J. Raccord en T avec bouchon
- K. Tuyau d'aspiration de l'air de combustion

Illustration 9C:

- A. Accélérateur de tirage
- B. Larmier
- C. Plaque de soutien toiture

B-F

34



Pour une installation sur le marché Français, voir page 2

- D. Plaque de soutien étage
- E. Anneau de liaison avec le tuyau de conduit de fumée
- F. Tuyau de conduit de fumée concentrique
- G. Plaque de soutien étage
- H. Plaque de séparation incendie
- I. Tuyau de conduit de fumée concentrique
- J. Raccord en Té concentrique avec bouchon
- K. Tuyau d'aspiration de l'air de combustion, l'air de combustion est aspiré via le tuyau concentrique.

Illustration 9D:

- A. Accélérateur de tirage
- B. Plaque de réduction du conduit de fumée existante.
- C. Tuyau de conduit de fumée pour réduire le diamètre du conduit de fumée existante.
- D. Raccord
- E. Plaque de séparation incendie
- F. Anneau de liaison avec le tuyau de conduit de fumée
- G. Tuyau de conduit de fumée double paroi isolée (peut être exécuté en simple paroi jusqu'au raccordement du conduit de fumée)
- H. Raccord en Té avec bouchon
- I. Tuyau d'aspiration de l'air de combustion

Illustration 9E:

- A. Traversée de mur double paroi isolée
- B. Accélérateur de tirage horizontal
- C. Rosette
- D. Raccord en Té avec bouchon
- E. Tuyau d'aspiration de l'air de combustion
- F. Tuyau de conduit de fumée simple paroi (peut être exécuté en double paroi)

Informations sur les exigences minimales en matière de mesures du conduit de fumée	Diamètre intérieur du conduit de fumée 80 mm	Diamètre interne du conduit de fumée 100 mm
Longueur minimale du conduit de fumée verticale	2.5 m	2.5 m
Longueur maximale du conduit de fumée verticale	7.0 m	10 m
Longueur de conduit de fumée verticale maximale dans le cas d'un raccord en Té ou un coude	7.0 m	10 m
Longueur de conduit de fumée verticale maximale dans le cas de deux coudes à angle droit (90 °) et un raccord en Té	5.0 m	8.0 m
Nombre maximal d'angles droits (90 °)	3	4
Longueur maximale horizontale	2.0 m	2.0 m
Pente minimale de la partie gaz de combustion horizontale	5°	5°

Tableau 1 : Relevé des dimensions du conduit de fumée.



Pour une installation sur le marché Français, voir page 2

B-F

35



Dans le cas où un nombre supérieur à 1 coude/1 Té est monté dans le conduit de fumée, il faut baisser la hauteur maximale verticale d'un mètre pour chaque coude/Té supplémentaire monté.

**Exemple :**

Un Té et deux coudes à 90 ° intérieurs vont être montés dans un conduit de fumée d'un diamètre intérieur de 80 mm. Cela signifie que la hauteur du conduit de fumée doit être de 5 mètres maximum, car le tableau indique que la hauteur du conduit de fumée avec un Té ne doit pas dépasser 7 mètres. Deux autres coudes seront montés ; le conduit de fumée doit être baissée de 2 mètres, ce qui signifie 7 mètres - 2 mètres = 5 mètres.

## 5. LE PONT DE RACCORDEMENT DU CONDUIT DE FUMÉE À LA POÊLE.

Le conduit de fumée doit être raccordée au conduit de 80 mm situé à l'arrière du poêle (conduit entouré sur l'illustration 10). Assurez-vous de faire le raccordement de manière à ne permettre aucune fuite de fumée. Pour les exigences en matière de conduit de fumée et les matériaux à utiliser, consultez le chapitre 4.

## 6. RACCORDEMENT DU TUYAU D'ÉVACUATION DE L'AIR DE COMBUSTION



- Vérifiez que le positionnement de l'entrée d'air frais est toujours en totale conformité avec la législation locale !
- Vérifiez que l'entrée d'air frais pour la combustion est recouverte d'une grille (par exemple) afin d'empêcher les animaux d'y pénétrer.

Raccordez un tuyau, ou conduit similaire, de 50 mm à l'arrivée de l'air de combustion qui se trouve à l'arrière du poêle, voir illustration 11. L'autre extrémité de ce tuyau ou conduit similaire, doit aspirer de l'air propre de l'extérieur. Voir illustrations 8 et 9A jusqu'à 9E.



Veillez à ce que le conduit d'arrivée d'air de combustion puisse toujours aspirer de l'air frais de l'extérieur.

## 7. VENTILATION DE LA PIÈCE PENDANT LE FONCTIONNEMENT DU POÊLE



Le poêle ne doit pas être utilisé en cas d'utilisation d'un système d'extraction d'air, d'un chauffage à air chaud ou autres appareils influant sur la pression d'air dans la pièce. Ces appareils doivent être éteints.

Assurez-vous que l'entrée d'air frais dans la pièce est suffisante. 50 m<sup>3</sup> d'air par heure sont nécessaires en sus de la ventilation normale de la pièce.



Les orifices de ventilation doivent être près du sol. Choisissez soigneusement leur emplacement. Les orifices de ventilation ne doivent pas être bloqués (ni à l'intérieur ni à l'extérieur).

Prévoyez une entrée d'air dans la pièce avec une section égale à au moins un quart de la section du carneau d'échappement, avec un minimum de 100 cm<sup>2</sup>.

Si le poêle est placé dans des pièces dotées d'une ventilation mécanique, appliquez les instructions suivantes :

Capacité de ventilation mécanique [m <sup>3</sup> /h]	Section de ventilation requise supplémentaire [cm <sup>2</sup> ]
<50	140
50 – 100	280
101 – 150	420

## 8. PLACEMENT DU POÊLE



N'installez jamais l'unité et n'effectuez jamais de travaux de maintenance sur l'unité lorsqu'elle est branchée sur le secteur. Vérifiez toujours que le poêle est débranché du secteur !

1. Avant la mise en place définitive du poêle, vérifiez si le sol est suffisamment solide pour supporter le poids du poêle. Attention : le poids du poêle est réparti sur quatre pieds réglables. Si nécessaire, renforcez le sol.
2. Réglez la planéité du poêle en vous servant des pieds. Servez-vous d'un niveau. Assurez-vous que la force appliquée sur le sol est la même pour chacun des quatre pieds réglables.
3. Lors de la mise en place du poêle, il faut tenir compte d'un espace libre entre le poêle et le mur ou autres obstacles, comme indiqué en illustration 12. Si les murs ou objets autour du poêle se composent de matériaux inflammables, assurez-vous que la température de ceux-ci ne dépasse jamais 60 °C, même dans la position la plus élevée du brûleur. En cas de doute, installez une plaque de protection réfractaire sur les murs, ou déplacez les objets.
4. Le poêle a été conçu pour une pose libre et ne convient pas à l'encastrement.
5. Assurez-vous que la grille de sortie d'air chaud n'est pas bloquée et pourra souffler librement.
6. Assurez-vous que la grille d'aspiration de l'air de retour n'est pas bloquée.
7. Si le sol se compose d'un matériau inflammable, le poêle doit être posé sur une semelle réfractaire. Cette plaque doit être supérieure au pourtour du poêle, de 40 cm sur le devant et 20 cm sur les côtés et à l'arrière.
8. Installez le poêle de manière à le rendre facile d'accès pour les travaux d'entretien.

## 9. RACCORDEMENT ÉLECTRIQUE

Ce poêle nécessite une alimentation électrique. Lisez attentivement les observations ci-dessous. L'électricité ne doit être branchée qu'à la fin de tous les autres travaux



Pour une installation sur le marché Français, voir page 2

B-F

37

d'installation. Avant le raccordement électrique, lisez également les chapitres 3 et 3.1 du manuel d'utilisation.

1. Vérifiez que le courant électrique correspond à celle indiquée sur la plaque signalétique du poêle.
2. Utilisez uniquement une prise électrique à la terre. Si aucune prise à la terre n'est disponible, il convient d'en faire installer une par un installateur reconnu.
3. Ne branchez jamais le poêle à l'aide d'une rallonge. Si aucune prise à la terre n'est disponible, il convient d'en faire installer une par un installateur reconnu.
4. Assurez-vous que le câble d'alimentation ne touche aucune partie chaude du poêle.
5. Le câble d'alimentation est livré séparément. Une des extrémités doit être branchée au poêle, voir illustration 13.
6. Vérifiez que la fiche mâle du câble d'alimentation s'adapte à la prise de courant.
7. Avant de brancher la fiche dans la prise de courant, vérifiez que la fiche et le câble d'alimentation sont en bon état.
8. Assurez-vous que l'interrupteur, qui se trouve à l'arrière du poêle, est désactivé.
9. Pour pouvoir débrancher le poêle rapidement et facilement en cas d'entretien ou d'urgence, assurez-vous que la fiche est facile d'accès.
10. Ne coincez pas le câble.



Un câble ou prise électrique abîmé doit être remplacé par le fournisseur uniquement, par un réparateur ou un atelier de réparation agréés.

## 9.1 SCHÉMA DE CÂBLAGE

Illustration 14 :

1. Capteur de température ambiante
2. Capteur de température du conduit de fumée
3. Commutateur de pression différentielle du conduit de fumée
4. Thermostat de sécurité
5. Moteur de vis sans fin d'alimentation en granules
6. Écran
7. Nappe de connexion écran
8. Tige d'allumage
9. Ventilateur d'air ambiant
10. Ventilateur d'extraction de la fumée
11. Câble encodeur
12. Circuit imprimé



## 10. PREMIÈRE MISE EN SERVICE

Avant la première mise en service, lisez attentivement le manuel d'utilisation (en particulier le chapitre 3).

## 11. FICHE PRODUIT

Nom du fournisseur ou de la marque		Tectro	Tectro
Model		TBH 570-3	TBH 572-3
Classe d'efficacité énergétique		A+	A+
Type de poêle		à granulés de bois	à granulés de bois
Puissance thermique directe (*)	kW	7,8	7,8
Puissance thermique indirecte		0,0	0,0
Indice d'efficacité énergétique		126	126
Consommation électrique	W	300 / 100	300 / 100
Tension de raccordement	V/Hz	230/~50	230/~50
Rendement utile à capacité nominale / capacité réduite (*)	%	90,2 / 91,3	90,2 / 91,3
Autres précautions liées au montage, à l'installation ou à la maintenance du chauffage local		Consulter le manuel	Consulter le manuel
Niveau de CO à une capacité nominale d'O <sub>2</sub> de 13 %/capacité réduite (*)	%	0,005 / 0,015	0,005 / 0,015
Émissions dues au chauffage des locaux à la puissance thermique nominale (13% O <sub>2</sub> )	mg/Nm <sup>3</sup>	12	12
Pour des pièces jusqu'à**	m <sup>3</sup>	170	170
Diamètre du tuyau d'évacuation	mm	80	80
Température de la fumée à capacité nominale/réduite (*)	°C	135 / 84,4	135 / 84,4
Tirage de cheminée nécessaire	Pa	10	10
Avec plusieurs poêles		Peut-être(***)	Peut-être(***)
Utilisable sur conduite de fumée combine		Non	Non
Type de combustible (****)		Ø 6 mm Din+/Önorm+/EN+	Ø 6 mm Din+/Önorm+/EN+
Longueur nominale / diamètre du carburant	mm	30 / 06	30 / 06
Capacité de la trémie à granulés	kg	13	13
Autonomie (min.-max.)	h	7 - 18	7 - 18
Entrée d'air primaire		Oui	Oui
Ventilateur de recirculation		Oui	Oui
Filtre à air		Non	Non
Poids net	kg	77	77

(\*) Conformément à la norme EN14785: 2006

(\*\*) Valeur indicative, varie par pays/région

(\*\*\*) à déterminer par un installateur professionnel agréé

(\*\*\*\*) Utiliser uniquement le combustible recommandé.



Pour une installation sur le marché Français, voir page 2

B-F

39

1. INDLEDNING
2. SIKKERHEDSINSTRUKTIONER
3. MONTAGE AF DE MEDFØLGENDE DELE
  - 3.1 Montage af display (hvis det ikke allerede er installeret)
  - 3.2. Montage af rumtemperaturføler
4. MINIMUMSKRAV TIL RØGKANAL/SKORSTEN
  - 4.1 Minimumskrav til skorstenen
5. TILSLUTNINGSRØR TIL SKORSTEN PÅ OVN
6. TILSLUTNING AF LEDNING TIL FORBRÆNDINGSLUFT
7. NØDVENDIG VENTILATION I RUMMET, NÅR OVNEN ER I BRUG
8. KRAV TIL OVNENS PLACERING
9. ELEKTRISK TILSLUTNING
  - 9.1 Eldiagram
10. FØRSTE IBRUGTAGNING
11. PRODUKTARK



Alle figurer, der henvises til i denne vejledning, findes bag i vejledningen.





## 1. INDLEDNING:

Denne servicevejledning er beregnet til brug af personer, som er uddannet inden for og har erfaring med elektriske og mekaniske installationer samt forbrændingsteknik. Bemærk, at forkert og/eller utilstrækkelig installation af ovnen kan medføre alvorlig personskade og/eller materiel skade. Skader, som skyldes forkert/ utilstrækkelig installation, eller som skyldes, at anvisningerne i denne vejledning ikke følges, er ikke dækket af garantien. Producenten er ikke ansvarlig for fortolkningen af oplysningerne i dette dokument og påtager sig intet erstatningsansvar i forbindelse med brugen af vejledningen.

Oplysningerne, specifikationerne og parametrene kan ændres uden forudgående varsel som følge af tekniske forbedringer. De nøjagtige specifikationer er angivet på typeskiltet.

Ovnen skal installeres af en autoriseret installatør. Kun på denne måde kan slutbrugeren være sikker på, at installatøren har den nødvendige baggrund og den nødvendige viden om produktet.

Ovnen kan kun fungere sikkert, hvis den er sluttet til en professionelt installeret skorsten/rør, der fungerer korrekt. Skorstens-/rørsystemet skal altid installeres iht. den lokale lovgivning og/eller anvisningerne i denne vejledning. I tvivlstilfælde er den strengeste lovgivning gældende.

Selv ved installation med korrekt skorstens-/rørsystem og/eller med direkte frisk luftforsyning til ovnen, må ovnen aldrig betragtes som et selvstændigt forbrændingssystem.

Illustrationerne i denne vejledning er kun medtaget som forklaring og kan adskille sig fra den ovn, du har købt.



Alle figurer, der henvises til i denne vejledning, findes bag i vejledningen.

## 2. SIKKERHEDSINSTRUKTIONER



**BEMÆRK!** Alle billeder i denne brugsanvisning og på emballagen er kun til reference. De kan afvige en smule fra det ovnen, du har købt. Det er den faktiske udformning, der gælder.



Hvis kravene i denne brugsanvisning ikke følges, der kan opstå farlige situationer og kan det medføre, at garantien bortfalder

Ovnen skal installeres på en sådan måde, at den overholder lokale og nationale bestemmelser, vedtægter og standarder.

Dette produkt er beregnet til opvarmning af rum i private hjem og er kun egnet til brug på tørre steder som f.eks. under almindelige forhold i private hjem, indendørs i stuer eller køkkener eller i garager. Installer ikke ovnen soveværelser og badeværelser.

Det er vigtigt at installere ovnen korrekt af hensyn til produktets ydelse og personsikkerheden. Derfor gælder følgende:

- Ovnen skal installeres af en autoriseret varme-og installationstekniker. Instruktio-  
nerne i denne brugsanvisning kan variere iht. lokal og/eller regional lovgivning. Garantien for dette produkt gælder kun, hvis det installeres af en autoriseret tekniker. Itvivlstilfælde er den strengeste lovgivning gældende. Producenten og distributøren fraskriver sig ethvert ansvar i tilfælde af installation, som ikke overholder den lokale lovgivning, og/eller i tilfælde af mangelfuld luftventilation og/eller forkert brug.

- Ovnens må kun installeres i et rum, hvor placeringen, bygningskonstruktionen og rummets anvendelse muliggør sikker brug af ovnen.
- Følgende forklaring på muligheder med hensyn til skorstensinstallation og/eller friskluftforsyning er kun vejledende. Du er ansvarlig for at sikre, at det hele er (installeret) i overensstemmelse med nationale og/eller lokale regler og/eller reguleringer. Du skal også følge reglerne for dit forsikringselskab og/eller din skorstensleverandørs regler. De strengeste regler og forskrifter er gældende. For at forhindre fejl i installationen og for at garantere, at systemet fungerer korrekt, kræves en kvalificeret installatør. Fejl, skader og garanti-krav, der skyldes, at installationen ikke er udført af en kvalificeret installatør, er ikke dækket af garantien.

Kontakt altid forhandleren eller installatøren, hvis du støder på problemer med ovnen, eller hvis du har problemer med at læse eller forstå denne brugsanvisning.

- Afbrænding af træpiller kræver ilt og dermed luft.

 Sørg for, at røret til forbrændingsluft altid har adgang til frisk luft udefra.

- Luftindtag og -udtag må aldrig dækkes til. Kontroller regelmæssigt at luftindtaget ikke blokeres af skidt.
- Brug korrekt udstyr til transport af ovnen. Brug af uegnet udstyr kan medføre per-

DK

- sonskade og/eller beskadigelse af ovnen.
- Undgå at anbringe brændbare genstande og/eller materialer inden for en afstand på 200 mm fra ovnens sider og 200 mm fra ovnens bagside og inden for en afstand på 800 mm fra ovnens forside.
  - Ovnens er designet som en fritstående model og må ikke indbygges. Sørg for, at der er 200 mm frirum mellem væg og ovnens sider/bagside.
  - Ovnens flader kan blive meget varme, når ovnen bruges. Børn må **ALDRIG** være alene sammen med ovnen. Børn bør holdes under opsyn for at sikre, at de ikke leger med ovnen.
  - Ovnens må ikke bruges af personer (herunder børn) med fysisk eller psykisk handicap, personer med nedsat føleevne eller personer med manglende erfaring eller viden, medmindre det sker under opsyn eller efter vejledning af en person, der er ansvarlig for deres sikkerhed. Ovennævnte personer må aldrig efterlades alene med emballagen uden opsyn, da emballagematerialet udgør en kvælningssfare.
  - Børn under 3 år skal holdes væk, medmindre de er under konstant opsyn.
  - Børn i alderen fra 3 år og mindre end 8 år må kun tænde/slukke apparatet, forudsat at det er blevet placeret eller installeret i sin tilsigtede normale position, og at de er under opsyn eller er blevet instrueret i brugen af apparatet på en sikker måde, og forstår de farer, der er involveret.
  - Børn i alderen fra 3 år og mindre end 8 år må ikke tilslutte, regulere og rengøre apparatet eller udføre vedligeholdelse.

- Ovnens flader kan blive meget varme, når ovnen bruges. Brug egnet varmeisolerende udstyr som f.eks. varmebeskyttelseshandsker ved betjening af ovnen.
- Bær altid de nødvendige personlige værnemidler ved installation og vedligeholdelse af ovnen, såsom sikkerhedsbriller, handsker m.m.
- Vær forsigtig ved gen(påfyldning) af træpiller, når ovnen er varm. Sørg for, at der ikke er risiko for, at der går ild i sækken med træpiller.
- Pas på ikke at komme for tæt på ovnen, da der kan gå ild i tøj, hvis det kommer for tæt på ilden.
- Undgå at arbejde med brændbare opløsningsmidler i det rum, hvor ovnen bruges. Fjern brændbare opløsningsmidler og letantændelige materialer fra det rum, hvor ovnen installeres.
- Ovnens er tung, og gulvunderlaget skal derfor kontrolleres af en ekspert.
- Brug kun tørre træpiller af god kvalitet uden rester af lim, harpiks og tilsætningsstoffer. De skal have en diameter på 6 mm, en maksimumlængde 30 mm.
- Brug ikke andet brændstof end de anførte træpiller. Andet brændsel såsom træstykker med lim og/eller opløsningsmidler, træaffald generelt, pap, flydende brændsel, alkohol, petroleum, benzin og affald osv. må ikke bruges.
- Dårligt, vådt, imprægneret eller malet brænde vil medføre kondensdannelse og/eller sod i skorstenen eller i selve ovnen. Det kan medføre dårlig funktion og farlige situationer.

DK

- Sørg for, at skorstenen fejes regelmæssigt af en skorstensfejer iht. de lokale bestemmelser. Hvis det ikke er tilfældet, skal hele ovnen og dens system, herunder også skorstenen, kontrolleres og vedligeholdes af en autoriseret specialist mindst to gange om året (første gang i starten af varmesæsonen). Ved intensiv brug af ovnen skal hele systemet, inklusive skorstenen, rengøres oftere.
- Undlad at bruge ovnen som grill.



Tilslut altid én brændeovn pr. skorstensrør. Tilslutning af flere brændeovne til den samme skorsten, kan føre til farlige situationer.

Denne ovn skal også forsynes med elektrisk strøm. Læs advarslerne og bemærkningerne nedenfor grundigt igennem:

- Brug ikke et defekt strømkabel.
- Et defekt strømkabel må kun udskiftes af leverandøren eller en autoriseret person eller et serviceværksted.
- Klem eller bøj ikke kablet.
- Kontroller, at strømkablet ikke kommer i kontakt med ovnens varme dele.
- Tilslut ALDRIG enheden ved hjælp af en forlængerledning. Hvis et passende stikkontakt med jordforbindelse ikke forefindes, skal en stikkontakt med jordforbindelse installeres af en autoriseret elektriker.
- Kontroller forsyningsspændingen. Denne enhed er kun egnet til stikkontakter med jordforbindelse - tilslutningsspænding 230 Volt / ~50 Hz.



Enheden SKAL altid være tilsluttet en tilslutning med jordforbindelse.

- Netstikket skal altid være let tilgængeligt, når enheden er tilsluttet.
- Placer ikke apparatet lige under en vægmonteret stikdåse.

Kontroller følgende, inden enheden tilsluttes:

- Tilslutningsspændingen svarer til den, der er angivet på typepladen.
- Stikkontakten og strømforsyningen skal passe til enheden.
- Kablets stik passer til stikkontakten.



Lad en autoriseret elektriker kontrollere den elektriske tilslutning, hvis du ikke er sikker på, at alting er tilsluttet korrekt.

- Luftindtag og -udtag må aldrig dækkes til.
- Der må ikke stikkes genstande i enhedens åbninger.
- Enheden må aldrig komme i kontakt med vand. Sprøjt ikke vand på enheden eller sænk ikke enheden ned i vand, fordi det kan forårsage kortslutning.
- Træk altid netstikket ud af stikkontakten, før enheden eller en del af den rengøres eller udskiftes.
- Tag altid stikket ud af stikkontakten, før der foretages vedligeholdelse.
- Tag altid stikket ud af kontakten, når enheden ikke er i brug.
- Det er ikke tilladt at foretage ændringer på apparatet, da dette kan medføre livsfarlige situationer. Det medfører desuden bortfald af garantien.
- Opbevar installations- og brugervejledningen omhyggeligt.
- Følg altid brandvæsenets anvisninger i nødsituationer.

DK



## 3. MONTAGE AF DE MEDFØLGENDE DELE

### 3.1 MONTAGE AF DISPLAY (HVIS DET IKKE ALLEREDE ER INSTALLERET)



Kun for modeller med majolika-sidepaneler.  
Monter majolika-sidepanelerne, før displayet monteres.

1. Fjern ovnens topplade. Denne ligger løst oven på ovnen.
2. Løsn de to skruer, der sidder på ovnens bagside (se figur 1), så de to riller i displaybeslaget passer mellem skrueerne.
3. Skub de monterede ringe, der sidder på de to løsnede skruer, ind mod ovnvæggen.
4. Monter displaybeslaget med display ved at skubbe det på plads med rillerne mellem skruehovederne og ringene (se figur 2).
5. Spænd derefter de to skruer, så displayet sidder forsvarligt fast (se figur 3).
6. Kontroller, at det flade kabel kan bevæges frit bag displaybeslaget.
7. Fjern beskyttelsesmateriale, der sidder omkring det flade kabel (se figur 4).
8. Før det flade kabel ind i beskyttelseskanalen (se figur 5).

### 3.2 MONTAGE AF RUMTEMPERATURFØLER

Rumtemperaturføleren sidder på ovnens bagside. Rul følerens kabel så langt ud, at enden af føleren befinder sig 5 cm over gulvet (se figur 6). Sørg for, at føleren ikke kommer i berøring med ovnens varme dele.

## 4. MINIMUMSKRAV TIL RØGKANAL/SKORSTEN

Skorstenen/røgkanalen er en meget vigtig del af installationen. Dette kapitel omhandler de minimumskrav, som pilleovnens røgkanal/skorsten skal opfylde for at garantere, at ovnen virker korrekt.



Lokale/nationale regler, forskrifter, forordninger og normer skal til enhver tid overholdes. Hvor installationsforskrifterne i denne vejledning afviger fra den lokale/nationale eller regionale lovgivning, skal sidstnævnte finde anvendelse.

Fabrikanten og distributøren afviser udtrykkeligt ethvert ansvar, såfremt:

- Installationen ikke lever op til nationale/lokale love.
- De minimumskrav til installationen, som er fastsat i denne vejledning, ikke er opfyldt, hvis der ikke foreligger nationale/lokale love.

### 4.1 MINIMUMSKRAV TIL SKORSTENEN

1. Der må kun sluttes et enkelt apparat til skorstenen. Det er ikke tilladt at slutte flere apparater til den samme skorsten. Der må således aldrig sluttes to ovne, en emhætte og en ovn, en ekstra skorsten eller lignende til en enkelt skorsten. Se figur 7.
2. Brug kun godkendte installationsmaterialer til installation af skorstenen. Pilleovnens skorsten skal være varmebestandig (min. 450 °C). Se i de lokale/



nationale regler, forskrifter, forordninger og normer, hvilke krav der stilles til installationsmaterialer til skorstene.

3. Skorstenen og skorstenens udmunding skal monteres i tilstrækkelig afstand fra brændbare og let antændelige materialer. Se i de lokale/nationale regler, forskrifter, forordninger og normer, hvilke krav der stilles til installationen.
4. Ovnens skal tilsluttes en skorsten med en diameter i henhold til specifikationerne i tabel 1 i denne installationsvejledning. En skorsten med en større diameter er tilladt, med en maks. diameter på 150 mm, forudsat at det anførte skorstenstræk er opfyldt.
5. Før der monteres en drøvleventil i skorstenskanalen, skal det kontrolleres i de lokale/nationale regler, forskrifter, forordninger og normer, om dette er tilladt.
6. Der må ikke installeres elektriske ledninger i eller i nærheden af skorstenen.
7. Skorstenen skal afleveres røgtæt.
8. Skorstenen skal installeres lodret og på en sådan måde, at der ikke kan opstå blokering af røggasserne. Hvis det er nødvendigt at installere en del af skorstenen vandret, må længden på den vandrette del højst udgøre 2 meter, og den vandrette del skal have en stigning i røggassernes aftræksretning på mindst 5°. Se tabel 1.
9. I tabel 1 ses en oversigt over antallet af bøjninger og T-rør, skorstenens længde og den indvendige diameter, der skal bruges til røgkanalens rør.
10. Det anbefales, at der direkte på ovnens tilslutningsstykke monteres et T-rør med renselem. Hvis der på ovnens tilslutningsstykke monteres et vandret rør, anbefales det at montere et T-rør med renselem lige efter den vandrette del. Eventuel fugt og aflejringer opsamles i dette T-rør og kan fjernes ved åbning af renselemmen. Renselemmen skal være røg- og vandtæt.
11. Skorstenens udmunding skal forsynes med en godkendt skorstenshætte.
12. Skorstenen og ovnen skal være let tilgængelige for inspektion og rensning.
13. Ovnens må ikke bruges til understøtning af skorstenen/røgkanalen.
14. Hvis der bruges en eksisterende røgkanal/skorsten, skal denne renses af en godkendt skorstensfejervirksomhed, før ovnen installeres. Eventuel sod og forbrændingsrester kan mindske passagen i en eksisterende røgkanal/skorsten og medføre, at ovnen ikke fungerer korrekt. Ophobninger af sod og andet snavs kan antændes og medføre farlige situationer. Hvis en eksisterende røgkanal/skorsten har en diameter på over 150 mm, skal den tilpasses og gøres egnet til en pilleovn, idet der monteres et rør i den eksisterende skorsten.

DK



Bemærk: Få en godkendt skorstensfejervirksomhed til at kontrollere, om den eksisterende skorsten er egnet til afbrænding af fast brændsel, såsom piller

15. Trækket i skorstenen skal være 11 Pa (plus/minus 1 Pa). Dette træk skal måles, mens skorstenen er varm. Er trækket for svagt, kan det medføre farlige situationer, da røggasserne kan trænge ind i rummet.
16. Monter aldrig en røggasventilator i eller på røgkanalen/skorstenen. Selve ovnen er forsynet med en røggasventilator. Hvis der monteres en ekstra røggasventilator i eller på kanalen, kan det nedsætte ovnens funktion.
17. En skorsten eller en del heraf, som monteres udendørs, skal udføres med dobbeltrør. Se figur 8. Indendørs kan der bruges enkeltrør.
  - A. Skorstenens lodrette del
  - B. Luftindtag
  - C. Aflukkeligt T-rør
  - D. Enkeltrør
  - E. Dobbelttrør
  - F. Skorstenens vandrette del
18. Eksempler på installation af en pilleovn kan ses i figur 9A til og med 9E.

Figur 9A:

- A. Røghætte
- B. Murbeslag
- C. Kobling til skorstensrør
- D. Dobbelt ovrør
- E. Dobbelt isoleret murgennemføring
- F. T-rør med prop
- G. Prop
- H. Ledning til indsugning af forbrændingsluft
- I. Enkelt skorstensrør (kan også udføres med dobbelttrør)
- J. Dobbelt skorstensrør (kan også udføres med enkeltrør)

Figur 9B:

- A. Røghætte
- B. Krave til inddækning
- C. Tagbæring
- D. Etagebæring
- E. Koblingsring til skorstensrør
- F. Dobbelt isoleret skorstensrør
- G. Etagebæring
- H. Brandspærreplade
- I. Dobbelt skorstensrør (kan også udføres med enkeltrør til loftet)
- J. T-rør med prop
- K. Ledning til indsugning af forbrændingsluft

Figur 9C:

- A. Røghætte
- B. Krave til inddækning
- C. Tagbæring
- D. Etagebæring
- E. Koblingsring til skorstensrør
- F. Koncentrisk skorstensrør
- G. Etagebæring
- H. Brandspærreplade
- I. Koncentrisk skorstensrør
- J. Koncentrisk T-rør med prop
- K. Ledning til indsugning af forbrændingsluft; forbrændingsluften indsuges via det koncentriske rør

Figur 9D:

- A. Røghætte
- B. Reduktionsplade til eksisterende skorsten
- C. Skorstensrør til reducere diameter på eksisterende skorsten
- D. Bøsning
- E. Brandspærreplade
- F. Koblingsring til skorstensrør
- G. Dobbelt isoleret skorstensrør (kan også udføres som enkeltrør til skorstenens bøsning)
- H. T-rør med prop
- I. Ledning til indsugning af forbrændingsluft

Figur 9E:

- A. Dobbelt isoleret murgennemføring
- B. Vandret røghætte
- C. Roset
- D. T-rør med prop
- E. Ledning til indsugning af forbrændingsluft
- F. Enkelt skorstensrør (kan også udføres med dobbeltrør)

Minimumskrav til skorstenens dimensioner	Indvendig diameter på røgkanal 80 mm	Indvendig diameter på røgkanal 100 mm
Min. lodret skorstenslængde	2.5 m	2.5 m
Maks. lodret skorstenslængde	7.0 m	10 m
	7.0 m	10 m
Maks. lodret skorstenslængde ved brug af to 90° bøjninger eller ét T-rør	5.0 m	8.0 m
Maks. antal 90° bøjninger	3	4
Maks. vandret længde	2.0 m	2.0 m
Min. stigning på røgkanalens vandrette del	5°	5°

Tabel 1: Oversigt over dimensioner for skorsten/røgkanal



Hvis der monteres mere end én bøjning/ét T-rør i skorstenen, skal den maksimale lodrette højde reduceres med 1 meter for hver(t) ekstra bøjning/T-rør, der monteres.

#### Eksempel:

I en skorsten med en indvendig diameter på 80 mm monteres ét T-rør og to 90° bøjninger. Skorstenen må således højst må være 5 meter høj, da en skorsten med ét T-rør i henhold til tabellen højst må være 7 meter. Da der er monteret to ekstra bøjninger, skal skorstenen være 2 meter lavere; dvs. 7 meter – 2 meter = 5 meter.

## 5. TILSLUTNINGSRØR TIL SKORSTEN PÅ OVN

Skorstenen skal tilsluttes det 80 mm rør, der sidder på ovnens bagside (se rør med cirkel om på figur 10). Røret skal tilsluttes, så der ikke kan forekomme udsivning af røg. Se krav til skorstenen og de nødvendige materialer i kapitel 4.

## 6. TILSLUTNING AF LEDNING TIL FORBRÆNDINGSLUFT



- Sørg altid for, at indtaget til frisk luft er i fuld overensstemmelse med den lokale lovgivning!
- Sørg for, at indtaget til frisk luft er dækket med (for eksempel) et gitter for at forhindre, at dyr kan komme ind.

Monter en slange eller tilsvarende ledning på 50 mm på indgangen for forbrændingsluft, som sidder på ovnens bagside, se figur 11. Den anden ende af slangen (eller tilsvarende ledning) skal suge frisk luft ind fra det fri. Se figur 9A til og med 9E.



Sørg for, at røret til forbrændingsluft altid har adgang til frisk luft udefra.

## 7. NØDVENDIG VENTILATION I RUMMET, NÅR OVNE ER I BRUG



Ovnen må ikke bruges, hvis der samtidig benyttes et udsugningssystem, varmluftopvarmning eller andre apparater, der har indflydelse på lufttrykket i rummet. Der skal slukkes for disse apparater.

Sørg for, at der er tilstrækkeligt med frisk luft i rummet. Der kræves 50 m<sup>3</sup> ekstra luft pr. time i forhold til det normale ventilationsbehov i rummet.

Ventilationsåbningerne skal være tæt på gulvfladen. Være omhyggelig, når du vælger placeringen. Ventilationsåbninger må ikke blokeres (hverken ind- eller udvendigt).

Sørg for, at der er et indtag til frisk luft til rummet med et tværsnit på mindst en fjerdedel af udledringsrørets tværsnit, dog minimum 100 cm<sup>2</sup>.

Hvis ovnen placeres i rum med mekanisk ventilation, gælder følgende retningslinjer:

Den mekaniske ventilations kapacitet [m <sup>3</sup> /t]	Ekstra påkrævet ventilation [cm <sup>2</sup> ]
<50	140
50 – 100	280
101 – 150	420

## 8. KRAV TIL OVNENS PLACERING



Sørg for, at apparatet ikke installeres eller vedligeholdes, når den er tilsluttet strømforsyningen. Sørg for, apparatet altid er frakoblet strømforsyningen!

1. For at bestemme ovnens endelige placering skal det kontrolleres, om gulvet er tilstrækkelig stærkt til at bære ovnens vægt. Bemærk: Ovnens vægt er fordelt på fire justerbare ben. Forstærk om nødvendigt gulvet.
2. Juster benenes længde, så ovnen står vandret. Brug et vaterpas. Sørg for, at alle fire ben står med lige stor vægt på gulvet.
3. Når ovnen placeres, skal den i figur 12 anførte afstand mellem ovn og vægge eller andre forhindringer overholdes. Hvis væggene eller genstandene omkring ovnen er af brændbare materialer, skal det sikres, at disse end ikke ved ovnens højeste effekt bliver varmere end 60°. I tvivlstilfælde skal der monteres en ildfast beskyttelsesplade på væggene, og eventuelle genstande skal fjernes.
4. Ovnens er designet til fritstående installation og er ikke egnet til indbygning.
5. Det skal sikres, at risten, hvor den opvarmede luft blæses ud, ikke blokeres.
6. Det skal sikres, at indsugningsristen til returluft ikke blokeres.
7. Hvis gulvet er af brændbart materiale, skal ovnen placeres på en ildfast gulvplade. Denne plade skal på ovnens forside være 40 cm større end ovnens omkreds, og på ovnens sider og bagside skal den være 20 cm større.
8. Placer ovnen, så den er let tilgængelig for vedligeholdelse.

## 9. ELEKTRISK TILSLUTNING

Til denne ovn skal bruges en strømforsyning. Læs nedenstående oplysninger nøje igennem. Ovnens må først tilsluttes strøm, når alt øvrigt installationsarbejde er fuldført. Læs også kapitel 3 og afsnit 3.1 i brugervejledningen, før ovnen tilsluttes strøm.

DK

1. Kontroller, at netspændingen svarer til tilslutningsspændingen på typeskiltet.
2. Brug kun en stikkontakt, der er forbundet til jord. Hvis der ikke forefindes en jordforbundet stikkontakt, skal en sådan installeres af en autoriseret elinstallatør.
3. Tilslut aldrig ovnen ved hjælp af en forlængerledning. Hvis der ikke forefindes en jordforbundet stikkontakt, skal en sådan installeres af en autoriseret elinstallatør.
4. Det skal sikres, at strømkablet ikke kan komme i berøring med ovnens varme dele.
5. Strømkablet medfølger løst og skal tilsluttes ovnen. Se figur 13.
6. Kontroller, at strømkablets stik er egnet til stikkontakten.
7. Kontroller, før stikket sættes i stikkontakten, at stikket og ledningen ikke er beskadiget.
8. Sørg for, at der er slukket for strømafbryderen på ovnens bagside.
9. Sørg for, at stikket er let tilgængeligt, så det er nemt og hurtigt at trække ud, hvis der skal udføres vedligeholdelse eller opstår en nødsituation.
10. Kablet må ikke fastklemmes.



Hvis strømkablet bliver beskadiget, må det kun udskiftes af leverandøren, en autoriseret person eller et autoriseret serviceværksted.

## 9.1 ELDIAGRAM

Figur 14:

1. Rumtemperaturføler
2. Temperaturføler for forbrændingsgasledning
3. Differenstrykafbryder for forbrændingsledning
4. Sikkerhedstermostat
5. Snekkedrev til piller Display
7. Tilslutningskabel til display Tændknap
9. Ventilatorrum
10. Røggasventilator
11. Indkoderkabel
12. Printkort

## 10. FØRSTE IBRUGTAGNING

Læs brugervejledningen grundigt igennem (især kapitel 3), før ovnen tages i brug.

## 11. PRODUKTARK

Leverandørens navn eller varemærke		Tectro	Tectro
Model		TBH 570-3	TBH 572-3
Energieffektivitetsklasse		A+	A+
Ovnstype		Træpiller	Træpiller
Direkte varmeeffekt (*)	kW	7,8	7,8
Indirekte varmeeffekt (*)	kW	0,0	0,0
Energieffektivitetsindekset		126	126
Strømforbrug	W	300 / 100	300 / 100
Tilslutningsspænding	V/Hz	230/~50	230/~50
Brugbar energieffektivitet ved nominelt output / reduceret output (*)	%	90,2 / 91,3	90,2 / 91,3
Andre forholdsregler i forbindelse med montering, installation eller vedligeholdelse af lokal rumopvarmning		Se manual	Se manual
CO-niveau ved 13 % O <sub>2</sub> nominel/nedsat kapacitet (*)	%	0,005 / 0,015	0,005 / 0,015
Emissioner ved lokal rumopvarmning ved nominel varmeydelse (13% O <sub>2</sub> )	mg/Nm <sup>3</sup>	12	12
Ved rum på op til (**)	m <sup>3</sup>	200	200
Diameter for udtag til udstødningsgas	mm	80	80
Røggastemperatur nominel/nedsat kapacitet	°C	135 / 84,4	135 / 84,4
Påkrævet skorstenstræk	Pa	10	10
Påkrævet skorstensspjæld		Muligvis (***)	Muligvis (***)
Kan anvendes sammen med kombineret rør/skorsten		Nej	Nej
Brændselstype (****)		Ø 6 mm Din+/Önorm+/ EN+	Ø 6 mm Din+/Önorm+/ EN+
Brændslets nom. længde/diameter	mm	30 / 06	30 / 06
Træpillebeholders kapacitet	kg	13	13
Automatisk kørsel (min. - maks.)	h	7 - 18	7 - 18
Indtag til primær luft		Ja	Ja
Blæser til recirkulation		Ja	Ja
Luftfilter		Nej	Nej
Nettovægt	kg	77	77

(\*) iht. EN14785:2006

(\*\*) vejledende – varierer fra land til land

(\*\*\*) skal fastsættes af en professionel autoriseret montør

(\*\*\*\*) Brug kun anbefalet brændstof

1. PRÓLOGO
2. ADVERTENCIAS DE SEGURIDAD
3. INSTRUCCIONES DE MONTAJE DE LAS PIEZAS ENTREGADAS
  - 3.1 Montaje de la pantalla (mientras no esté instalada de fábrica)
  - 3.2 Instalación del sensor de temperatura del ambiente
4. REQUISITOS MÍNIMOS DEL CONDUCTO DE HUMOS / CHIMENEAN
  - 4.1 Requisitos mínimos que tienen que cumplir las chimeneas
5. PUNTO DE CONEXIÓN ENTRE LA CHIMENEA Y LA ESTUFA
6. CONEXIONES DEL CONDUCTO DE AIRE DE COMBUSTIÓN
7. VENTILACIÓN NECESARIA DEL ESPACIO DURANTE EL FUNCIONAMIENTO DE LA ESTUFA
8. INSTALACIÓN DE LA ESTUFA
9. CONEXIONES ELÉCTRICAS
  - 9.1 Esquema eléctrico
110. PRIMERA PUESTA EN FUNCIONAMIENTO
11. FICHA DE PRODUCTO



Todas las imagenes a las que se hace referencia en estas instrucciones se encuentran al final del manual





## 1. PRÓLOGO:

Este manual de instalación es para que lo usen personas con suficientes conocimientos en el campo de la electrotécnica, industria mecánica y técnicas de combustión. Atención: una mala instalación de la estufa puede provocar daños físicos graves y/o perjuicios a la propiedad.

Los daños provocados por una mala instalación y/o el incumplimiento de los consejos en este manual no entran en la garantía. Ni el fabricante ni el distribuidor se responsabilizan de la interpretación de esta información ni aceptan la responsabilidad del uso que se haga de ella.

Debido a mejoras técnicas, se pueden modificar datos, especificaciones y parámetros sin previo aviso. Las especificaciones correctas se especifican en la placa del modelo.

La estufa la tiene que instalar un instalador. Únicamente así el usuario final está seguro de que el instalador está lo suficientemente cualificado y capacitado.

La estufa solo funciona de forma segura si está conectada a una chimenea/salida de humos instalada de forma profesional y que funcione bien. La chimenea/salida de humos tiene que instalarse siempre según la normativa local y/o disposiciones del asegurador y/o las instrucciones en este manual. Las reglas más estrictas son las que prevalecen.

También en la instalación con una buena chimenea/salida de humos y con una canalización directa de aire fresco a la estufa, nunca se la puede considerar como un sistema de combustión independiente del espacio.

Las ilustraciones en este manual sirven únicamente a título informativo y pueden variar de la estufa que usted tenga.

## 2. NORMAS DE SEGURIDAD:



¡ATENCIÓN! Todas las ilustraciones en este manual y en el envoltorio sirven únicamente a título informativo y pueden ser algo diferente del aparato que haya adquirido. Únicamente el diseño es lo importante.



El incumplimiento de los requisitos incluidos en este manual puede provocar situaciones peligrosas y que se invalide la garantía.

Instale este aparato únicamente si cumple con la legislación, las disposiciones y normativa locales/nacionales. Esta estufa sirve para calentar espacios en viviendas y es únicamente apta para uso en interiores en salas de estar, cocinas y garajes en lugares secos en situaciones domésticas normales. No instale la estufa en dormitorios o cuartos de baño.

La instalación correcta de esta estufa es de suma importancia para el funcionamiento correcto del producto y para su seguridad personal. Para eso se aplican las siguientes indicaciones:

- Esta estufa la tiene que instalar un instalador de calefacción, si no es así la garantía dejará de ser válida. Si las instrucciones de uso de este manual difieren de la legislación local y/o regional, se aplicarán las condiciones más estrictas. El fabricante y el distribuidor deniegan cualquier tipo de responsabilidad en el caso de una instalación que no cumpla con la legislación

y normativa local y/o en el caso de una incorrecta ventilación y aeración y/o un uso inadecuado.

- Solo se puede instalar la estufa en una habitación en la que la ubicación, la arquitectura y el uso, no impidan un funcionamiento seguro de la estufa.
- La siguiente explicación sobre las opciones referentes a la instalación de la chimenea y(o) el suministro de aire fresco es solo indicativa. Usted es responsable de asegurarse de que el conjunto esté (instalado) de acuerdo con las normas y(o) regulaciones nacionales y(o) locales. También debe seguir la regulaciones de su compañía de seguros y(o) las regulaciones de su proveedor de chimeneas. Se aplican las normas y regulaciones más estrictas. Se requiere un instalador certificado para evitar errores en la instalación y garantizar el correcto funcionamiento del sistema. Los fallos, daños y reclamaciones de la garantía que surjan del hecho de no haber utilizado un instalador certificado no están cubiertos por la garantía.

Si tiene algún problema con su estufa, o si le cuesta trabajo leer este manual o no lo comprende (totalmente), póngase siempre en contacto directamente con su distribuidor o instalador.

- Para la combustión de pellets hace falta oxígeno, es decir aire.



Procure que los conductos del aire de combustión siempre puedan absorber aire del exterior.

E

- No cubra nunca las entradas y salidas de aire y compruebe con regularidad que la entrada no esté obstruida por la suciedad.
- Transporte la estufa con el equipo adecuado. Si no se usa el equipo adecuado, puede provocar daños personales y/o perjuicios a la estufa.
- No coloque un objeto inflamable y/o materiales a 200 mm de los laterales y 200 mm de la parte posterior de la estufa o 800 mm de la parte delantera de la estufa.
- La estufa se diseñó para instalarse independientemente y no es apta para incrustarse en la pared. Mantenga una distancia de 200 mm entre los muros y los laterales, parte de atrás de la estufa.
- Cuando está en funcionamiento, la estufa se puede calentar mucho. **NUNCA** deje a niños solos y sin supervisión cerca de la estufa. Vigile a los niños y evite que jueguen con la estufa.
- Esta estufa no es apta para que la usen personas (entre las que se incluyen a los niños) con capacidades físicas, sensoriales o mentales limitadas o sin suficiente experiencia y conocimiento, a no ser que estén bajo la supervisión o hayan recibido instrucciones sobre el uso del aparato de una persona que sea responsable de su seguridad. No deje a las personas arriba mencionadas sin supervisión cerca del embalaje. Hay riesgo de asfixia con el material de embalaje.
- Los niños menores de 3 años deben mantenerse alejados del dispositivo, excepto si tienen supervisión permanente.
- Los niños de 3 a 8 años solo podrán encender o apagar el electrodoméstico siempre y

cuando este haya sido colocado o instalado en su posición de funcionamiento normal prevista y que cuenten con supervisión o con las instrucciones relativas al uso seguro del electrodoméstico y que entiendan los riesgos involucrados.

- Los niños de 3 a 8 años no deberán enchufar, regular, ni limpiar el electrodoméstico o llevar a cabo ninguna tarea de mantenimiento.
- Cuando está en funcionamiento, la estufa se puede calentar mucho. Cuando esté manejando la estufa, utilice protecciones personales adecuadas y resistentes al calor como guantes resistentes al calor.
- Durante la instalación y el mantenimiento de la estufa, utilice siempre las protecciones personales necesarias, como gafas de seguridad, guantes, etc.
- Tenga cuidado al (re)llenar el embudo con pellets si la estufa está (todavía) caliente. Procure que la bolsa con pellets no esté en un sitio en el que se pueda prender fuego.
- Tenga cuidado con la ropa inflamable; puede prenderse fuego si se acerca demasiado a la estufa.
- No utilice sustancias inflamables en el mismo espacio donde esté la estufa en funcionamiento. Evite los riesgos; retire sustancias inflamables y otros materiales inflamables de la habitación.
- La estufa pesa bastante; la resistencia del suelo la debe revisar un experto autorizado.
- Utilice únicamente pellets de madera seca y de buena calidad sin restos de cola, resina o aditivos. Diámetro 6 mm. largo máximo 30 mm.

E

- No utilice otro combustible que no sean los pellets de madera. No se permite utilizar otros combustibles como por ejemplo restos de madera que tengan cola y/o disolventes, cualquier residuo de madera - cartón - carburante líquido - alcohol, petróleo - gasolina, residuos o basura, etc.
- Un combustible de mala calidad, mojado, impregnado o pintado provoca la formación de condensación y/o óxido en la chimenea o en la estufa. Esto reduce el rendimiento y puede provocar una situación peligrosa.
- Limpie y desholline la chimenea con regularidad según la legislación y normativa local y/o como lo estipule su seguro. Si no hubiera una normativa o legislación local o así lo estipule el seguro: deje que un profesional autorizado revise y mantenga al menos dos veces al año (la primera vez al principio de la temporada) todo su sistema de estufa, chimenea incluida. Cuando se use la estufa intensivamente, habría que limpiar todo el sistema, chimenea incluida con más frecuencia.
- No use la estufa como barbacoa.



Conecte una sola estufa por canal de humo. Si se conectan más estufas en el mismo canal de humo se pueden crear situaciones peligrosas.

Esta estufa también necesita una conexión eléctrica. Léase bien los siguientes comentarios y advertencias:

- No utilice un cable de alimentación estropeado.
- Únicamente un distribuidor o una persona

o punto de servicio capacitada puede sustituir un cable de corriente estropeado.

- Procure que el cable no se quede atrapado y no lo pliegue.
- Procure que el cable de alimentación no roce ninguna pieza caliente de la estufa.
- No conecte NUNCA el aparato con un alargador. Si no hubiera un contacto de tierra apropiado, tiene que solicitar a un electricista reconocido que se lo instale.
- Compruebe la tensión de la corriente. Este aparato es únicamente apto para enchufes de tierra con una tensión de 230 voltios /~50 Hz.



El aparato TIENE que contar siempre con una conexión de tierra. Si el enchufe no es de tierra, NO puede conectar el aparato.

- El enchufe tiene que ser de fácil acceso cuando el aparato esté conectado.
- No coloque el aparato debajo del enchufe de pared.

Antes de enchufar el aparato, compruebe que:

- La tensión de conexión coincide con el valor de la placa del modelo.
- El enchufe y la alimentación son los aptos para el aparato.
- Que la clavija del cable entra bien en el enchufe.



Consulte con un experto que controle la instalación eléctrica si sospecha de que hay algo que no va bien.

- No cubra nunca las entradas y salidas de aire. E

- No introduzca ningún objeto en las aperturas del aparato.
- No deje que el aparato entre en contacto con el agua. No rocíe el aparato con agua y no lo sumerja en un líquido, esto puede provocar un cortocircuito.
- Desenchufe el aparato antes de limpiarlo o antes de sustituir una pieza o todo el aparato.
- Desenchufe la estufa antes de realizar cualquier tarea de mantenimiento.
- Desenchufe el aparato si no está en uso.
- No se permite realizar ninguna modificación en el aparato. Esto puede provocar situaciones peligrosas. Además esto invalidaría la garantía.
- Guarde bien el manual de instalación y uso.
- En caso de emergencia, siga las instrucciones del equipo de bomberos.

### 3. INSTRUCCIONES DE MONTAJE DE LAS PIEZAS ENTREGADAS

#### 3.1 MONTAJE DE LA PANTALLA (EN EL CASO DE QUE NO ESTÉ INSTALADA)



Únicamente para modelos con laterales de cerámica: Coloque los laterales de cerámica antes de montar la pantalla.

1. Retire la placa superior de la estufa, que no está fijado al bastidor.
2. Suelte las dos tuercas que están montadas en la parte posterior de la estufa (ver ilustración 1), para que quepan las dos ranuras de la placa de montaje de la pantalla entre las dos tuercas.
3. Presione las dos anillas montadas de las tuercas sueltas, contra las paredes de la estufa.
4. Coloque la placa de la pantalla deslizándola por las ranuras entre la cabeza de la tuerca y la anilla (ver ilustración 2).
5. Ajuste ambas tuercas para que la placa de pantalla quede bien fijada. (Ver ilustración 3)
6. Compruebe que el cable plano se pueda mover sin obstáculos detrás de la placa de pantalla.



7. Retire el material de protección de detrás del cable plano (ver ilustración 4).
8. Deslice el cable plano en la ranura de protección (ver ilustración 5).

### 3.2 INSTALACIÓN DEL SENSOR DE TEMPERATURA DE AMBIENTE

El sensor de temperatura de ambiente se encuentra en la parte trasera de la estufa. Desenrolle el cable del sensor para que el extremo del sensor se encuentre a 5 cm del suelo (ver ilustración 6). Procure que el sensor no roce ninguna parte caliente de la estufa.

## 4. REQUISITOS MÍNIMOS DEL CONDUCTO DE HUMOS / CHIMENEA

La chimenea / conducto de humos es una pieza muy importante de la instalación. En este apartado se tratarán los requisitos mínimos que tienen que cumplir la chimenea/conducto de humos de la estufa de pellets para garantizar un buen funcionamiento del aparato.



En todo momento hay que respetar las leyes, normas y estipulaciones locales /nacionales. Si las instrucciones de uso de este manual de instalación difieren de la legislación local / regional y/o nacional, se aplicarán las condiciones de esta última.

El fabricante y el distribuidor deniegan cualquier tipo de responsabilidad si:

- La instalación no cumple con la legislación nacional / local.
- Si no hubiera una legislación nacional / local al respecto, no se cumplieran los requisitos mínimos de la instalación tal y como se estipulan en este manual.

### 4.1 REQUISITOS MÍNIMOS QUE TIENEN QUE CUMPLIR LAS CHIMENEAS

1. Solo se puede conectar un aparato a la chimenea. No está permitido conectar varios aparatos a una sola chimenea. Nunca conecte dos estufas a una sola chimenea. (Ver ilustración 7)
2. Cuando instale la chimenea utilice únicamente materiales de instalación aprobados. La chimenea de la estufa de pellets tiene que ser resistente al fuego (450°C como mínimo). Consulte las leyes, estipulaciones, disposiciones y normas locales / nacionales para ver los requisitos de los materiales de instalación para chimeneas.
3. La chimenea y su salida tienen que colocarse a suficiente distancia de materiales combustibles e inflamables. Consulte las leyes, estipulaciones, disposiciones y normas locales / nacionales para ver los requisitos de instalación.
4. Hay que conectar la estufa a una chimenea con un diámetro igual en tamaño a las especificaciones indicadas en la tabla 1 de este manual de instalaciones. Se permite colocar una chimenea de gran diámetro hasta un máximo de 150 mm, siempre que cumpla con el tiro que se indica para la chimenea.

5. Para colocar una válvula solenoide en el conducto de la chimenea, consulte las leyes, disposiciones, estipulaciones y normas locales / nacionales para ver si esto está permitido.
6. No se puede tener / instalar ningún cableado eléctrico por la chimenea o cerca.
7. La chimenea tiene que ser hermética a los humos.
8. Hay que instalar la chimenea verticalmente y de tal forma que no pueda haber un bloqueo de los gases del humo. Si una parte de la chimenea hubiera que instalarla horizontalmente, esta parte horizontal puede tener 2 m como máximo y tiene que tener una inclinación en la dirección de salida de los gases de humo de 5° como mínimo. Consultar tabla 1.
9. Para ver un listado del número de codos y piezas en T, la altura de la chimenea y el diámetro interior de los conductos a utilizar para el canal del humo, consulte tabla 1.
10. Se recomienda instalar una pieza en T con una trampilla de inspección en la parte inferior justo en el canal de conexión de la estufa. Si se monta una pieza horizontal al canal de conexión, se recomienda instalar una pieza en T con una trampilla de inspección en la parte inferior justo después de esta pieza horizontal. Cualquier posible humedad y sustancias sólidas se recogen en esta pieza en T y se pueden retirar a través de la trampilla de inspección. La trampilla de inspección tiene que ser hermética al humo y al agua.
11. La boca de salida de la chimenea tiene que contar con un caballete de chimenea aprobado.
12. La chimenea y la estufa tienen que ser de fácil acceso para su inspección y limpieza.
13. La estufa no puede servir de apoyo a la chimenea / canal de humos.
14. Si se usa un conducto para humos / chimenea ya existente, deje que lo limpie una empresa deshollinadora reconocida antes de instalar la estufa. El óxido y restos de combustión pueden reducir el paso de un conducto de humos / chimenea ya existente con lo que la estufa no funcionará bien. La acumulación de óxido y otras impurezas pueden prender llama y provocar situaciones peligrosas. Si un conducto de humos / chimenea tiene un diámetro de más de 150 mm, se tiene que modificar y hacer apto para una estufa de pellets colocando un tubo por la chimenea ya existente.



Deje que una empresa especializada en chimeneas compruebe la chimenea existente para saber si es apta para combustibles sólidos como pellets.

15. El tiro de la chimenea tiene que ser de unos 11Pa (con un margen de 1Pa). Este tiro se tiene que medir cuando la chimenea esté caliente. Si no tiene su-

ficiente tiro se pueden crear situaciones peligrosas porque expulsaría gases de humo en la habitación.

16. No coloque nunca un ventilador para humos dentro o cerca del conducto de humos / chimenea. La estufa ya cuenta con un ventilador de humos. El colocar un ventilador de humos extra en o cerca del canal puede afectar negativamente el buen funcionamiento de la estufa.
17. Una chimenea o una parte de ella que hubiera que montar fuera de la casa tiene que contar con una doble pared. Ver ilustración 8. En interiores se puede usar un tubo de una sola pared.

Ilustración 8:

- A. Pieza vertical de la chimenea
- B. Entrada de aire
- C. Barra de conexión Pieza en T
- D. Conducto de una sola pared
- E. Conducto de doble pared
- F. Pieza horizontal de la chimenea.1

18. Para ver los ejemplos de instalación de una estufa de pellet, consultar ilustraciones 9A a 9E.

Ilustración 9A:

- A. Campana de tiro
- B. Abrazadera de pared
- C. Anilla de conexión para conducto de chimenea
- D. Conducto de doble pared para estufa
- E. Conducto para muro de doble pared y aislado
- F. Pieza en T con tapa de cierre
- G. Tapa de cierre
- H. Conducto de aspiración de aire de combustión
- I. Conducto de una sola pared para chimenea (también en versión doble pared)
- J. Conducto de doble pared para chimenea (también en versión una sola pared)

Ilustración 9B

- A. Campana de tiro
- B. Anilla de sujeción antitormentas
- C. Placa de soporte para tejado
- D. Placa de soporte en planta
- E. Anilla de conexión para conducto de chimenea
- F. Conducto para muro de doble pared y aislado
- G. Placa de soporte en planta
- H. Placa de separación de fuegos
- I. Conducto aislado de doble pared para chimenea (hasta el techo también se puede hacer de una sola pared)
- J. Pieza en T con tapa
- K. Conducto de aspiración de aire de combustión

E

Ilustración 9C:

- A. Campana de tiro
- B. Anilla de sujeción antitormentas
- C. Placa de soporte para tejado
- D. Placa de soporte en planta
- E. Anilla de conexión para conducto de chimenea
- F. Conducto de chimenea concéntrico
- G. Placa de soporte en planta
- H. Placa de separación de fuegos
- I. Conducto de chimenea concéntrico
- J. Pieza concéntrica en T con tapa
- K. Conducto de aspiración de aire de combustión. El aire de combustión se aspira a través del conducto concéntrico.

Ilustración 9D:

- A. Campana de tiro
- B. Placa de estrechamiento de la chimenea existente
- C. Tubo de chimenea para reducir el diámetro de la chimenea existente
- D. Pieza de conexión
- E. Placa de separación de fuegos
- F. Anilla de conexión para conducto de chimenea
- G. Conducto aislado de doble pared para chimenea (hasta la conexión de la chimenea también se puede hacer de una sola pared)
- H. Pieza en T con tapa
- I. Conducto de aspiración de aire de combustión

Ilustración 9E:

- A. Conducto para muro de doble pared y aislado
- B. Campana de tiro horizontal
- C. Roseta
- D. Pieza en T con tapa de cierre
- E. Conducto de aspiración de aire de combustión
- F. Conducto de una sola pared para chimenea (también en versión doble pared)

<b>Requisitos mínimos para las medidas de la chimenea</b>	<b>Diámetro interior del conducto de humos 80 mm</b>	<b>Diámetro interior del conducto de humos 100 mm</b>
Largo mínimo de la chimenea vertical	2.5 m	2.5 m
Largo mínimo de la chimenea horizontal	7.0 m	10 m
Largo mínimo de la chimenea horizontal si hay una pieza en T o un codo	7.0 m	10 m
Largo mínimo de la chimenea horizontal si hay dos codos rectos (90°) y una pieza en T	5.0 m	8.0 m
Número máximo de codos rectos (90°)	3	4
Largo máximo horizontal	2.0 m	2.0 m
Inclinación mínima del conducto de humos horizontal	5°	5°

Tabla 1: Listado de medidas de la chimenea / el conducto de humos.



Si se montara más de 1 codo / 1 pieza en T en la chimenea, habría que acortar por cada codo / pieza en T la altura vertical máxima.

#### **Ejemplo:**

En una chimenea con un diámetro interno de 80 mm hay una pieza en T y dos codos de 90°. Esto significa que la chimenea puede tener una altura máxima de 5 metros partiendo de que en la tabla el conducto de chimenea con una pieza en T puede tener una altura máxima de 7 metros. Se le añaden dos codos extra con lo que la chimenea tiene que acortarse 2 metros, lo que implica 7 metros - 2 metros = 5 metros.

## **5. PUNTO DE CONEXIÓN ENTRE LA CHIMENEA Y LA ESTUFA**

Se tiene que conectar la chimenea al conducto de 80 mm, que se encuentra en la parte posterior de la estufa (ver el conducto marcado con un círculo en la ilustración 10). Procure conectar el conducto de tal forma que no haya fugas de humo. Para consultar los requisitos de la chimenea y los materiales a usar, mire el apartado 4.

## **6. CONEXIONES DEL CONDUCTO DE AIRE DE COMBUSTIÓN**



- Procure que el montaje de la entrada de aire fresco se realiza siempre de acuerdo con la normativa local.
- Procure que la entrada de aire fresco para su combustión esté cubierta con una rejilla (por ejemplo) para evitar que entren animales.

Conecte una manga, o conducto similar, de 50 mm a la entrada del aire de combustión que se encuentra en la parte posterior de la estufa, ver ilustración 11. El otro extremo de esta manga o conducto similar tiene que aspirar aire limpio del exterior. Ver ilustración 8 y de 9A a 9E.



Procure que los conductos del aire de combustión siempre puedan absorber aire del exterior.

## **7. VENTILACIÓN NECESARIA DEL ESPACIO DURANTE EL FUNCIONAMIENTO DE LA ESTUFA**



La estufa no se puede usar si se utiliza un sistema de aspiración de aire, calefacción por aire caliente o cualquier otro aparato que pueda influir en la presión de aire en el espacio. Hay que apagar todos estos aparatos.

Procure que entre suficiente aire libre en la habitación. Además de las necesidades de ventilación normales para una habitación, hacen falta 50 m<sup>3</sup> de aire extra.

Las aperturas de ventilación se tienen que encontrar cerca del suelo. Elija con cuidado los sitios donde va a realizar las aperturas. Las aperturas de ventilación no se pueden bloquear (ni por dentro ni por fuera).

Procure que haya en la habitación una entrada de aire fresco con un diámetro de al menos un cuarto del diámetro de la salida de aire con un mínimo de 100 cm<sup>2</sup>.

En el caso de estufas instaladas en espacios con ventilación mecánica hay que seguir las siguientes normas:

Capacidad de la ventilación mecánica [m <sup>3</sup> /h]	Diámetro de ventilación extra necesario [cm <sup>2</sup> ]
<50	140
50 – 100	280
101 – 150	420

## 8. INSTALACIÓN DE LA ESTUFA



Nunca instale o realice tareas de mantenimiento cuando este enchufada. Procure que la estufa siempre esté desenchufada.

1. Compruebe que el suelo sea lo suficientemente resistente para soportar el peso de la estufa antes de colocar en su lugar definitivo. Atención: el peso de la estufa se reparte entre cuatro patas de acero. Si hiciera falta, refuerce el suelo.
2. Regule la altura de las patas de acero para colocar la estufa en horizontal. Utilice un nivel. Procure que las cuatro patas toquen el suelo con la misma fuerza.
3. Cuando se coloque la estufa, hay que tener en cuenta que se deje un espacio libre entre la estufa y las paredes u otros obstáculos tal y como se indica en la ilustración 12. Si los muros y objetos alrededor de la estufa tienen materiales combustibles, procure que no se calienten más de 60°C, cuando la estufa esté a la máxima potencia. En el caso de duda, coloque una placa de protección en los muros o desplace los objetos.
4. La estufa se diseñó para instalarse independientemente y no es apta para incrustarse en la pared.
5. Procure que la rejilla por donde sale el aire calentado no esté bloqueada.
6. Procure que la rejilla de aspiración del aire de retorno no esté bloqueada.
7. Si el suelo es de material combustible, hay que colocar la estufa en una placa de suelo ignífuga. Esta placa tiene que sobrepasar el contorno de la estufa, 40 cm en la parte delantera y 20 cm por los laterales y la parte posterior.

8. Coloque la estufa de tal manera que se pueda acceder fácilmente para realizar tareas de mantenimiento.

## 9. CONEXIONES ELÉCTRICAS

Esta estufa necesita una conexión eléctrica. Lea bien las siguientes observaciones. La estufa no se puede conectar a la corriente hasta que no se hayan completado todas las otras tareas de instalación. Lea también, antes de conectar la estufa a la corriente, los apartados 3 y 3.1 del manual de usuario.

1. Compruebe que la corriente de la red coincide con la corriente de conexión en la placa del modelo.
2. Utilice únicamente un enchufe con toma de tierra. Si no hubiera un contacto de tierra apropiado, tiene que solicitar a un electricista reconocido que se lo instale.
3. No utilice nunca un alargador para enchufar el aparato. Si no hubiera un enchufe con toma de tierra apropiado, tiene que solicitar a un electricista reconocido que se lo instale.
4. Procure que el cable de alimentación no roce ninguna pieza caliente de la estufa.
5. El cable de alimentación se entrega por separado, una parte hay que conectarlo a la estufa, ver ilustración 13.
6. Compruebe que la clavija del cable de alimentación es apto para el enchufe de pared.
7. Compruebe, antes de enchufarla, que la clavija y el cable de conexión no estén dañados.
8. Procure que el interruptor de corriente en la parte posterior de la estufa esté apagado.
9. Procure que la clavija esté accesible para que se pueda desenchufar fácilmente en el caso de tareas de mantenimiento o en una situación de emergencia.
10. Procure que el cable no se quede atrapado.



Únicamente un distribuidor o una persona o punto de servicio capacitada puede sustituir un cable de corriente estropeado.

## 9.1 ESQUEMA ELÉCTRIC

Ilustración 14:

1. Sensor de temperatura ambiente
2. Sensor de temperatura del conducto de gas de combustión
3. Interruptor de diferencia de presión del conducto de combustión
4. Termostato de seguridad
5. Pellets helicoidales
6. Pantalla
7. Cable de conexión pantalla
8. Botón de encendido
9. Espacio de ventilación
10. Ventilador de extracción de humos
11. Cable codificador
12. Placa electrónica

## 10. PRIMERA PUESTA EN MARCHA

Antes de poner la estufa a funcionar por primera vez, lea atentamente el manual de uso (especialmente el apartado 3).



## 11. FICHA DE PRODUCTO

Proveedor o marca		Tectro	Tectro
Modelo		TBH 570-3	TBH 572-3
Clase de eficiencia energética		A+	A+
Modelo estufa		Pellets de madera	Pellets de madera
Potencia térmica directa (*)	kW	7,8	7,8
Energía térmica indirecta	kW	0,0	0,0
Índice de eficiencia energética		126	126
Consumo eléctrico (encendido / operación normal)	W	300 / 100	300 / 100
Tensión	V/Hz	230/~50	230/~50
Eficiencia útil a capacidad nominal / capacidad reducida (*)	%	90,2 / 91,3	90,2 / 91,3
Otras precauciones relacionadas con el montaje, instalación o mantenimiento de la calefacción local.		Consulta el manual	Consulta el manual
Proporción de CO con 13% de O <sub>2</sub> capacidad nominal / reducida (*)	%	0,005 / 0,015	0,005 / 0,015
Émissions dues au chauffage des locaux à la puissance thermique nominale (13% O <sub>2</sub> )	mg/Nm <sup>3</sup>	12	12
Para espacios de hasta** m <sup>3</sup>	m <sup>3</sup>	170	170
Diámetro de salida del humo	mm	80	80
Temperatura de los gases de humo con capacidad nominal / reducida	°C	135 / 84,4	135 / 84,4
Tiro necesario de la chimenea	Pa	10	10
Válvula solenoide necesaria para chimenea		Posiblemente ***	Posiblemente ***
Se puede aplicar en una combinación de chimenea con un conducto de humo		No	No
Tipo de carburante (****)		Ø 6 mm Din+/Önorm+/EN+	Ø 6 mm Din+/Önorm+/EN+
Largo nominal / diámetro del combustible	mm	30 / 06	30 / 06
Contenido del embudo de pellets	kg	13	13
Autonomía (min-máx)	h	7 - 18	7 - 18
Disco principal de ventilación		Sí	Sí
Ventilador de recirculación		Sí	Sí
Filtro de aire		No	No
Peso neto	kg	77	77

(\*) Según EN 14785: 2006

(\*\*) a título indicativo, diferencias por país/región

(\*\*\*) A determinar por un instalador profesional autorizado.

(\*\*\*\*) Use solo el combustible recomendado

1. ΕΙΣΑΓΩΓΗ
2. ΟΔΗΓΙΕΣ ΑΣΦΑΛΕΙΑΣ
3. ΟΔΗΓΙΕΣ ΣΥΝΑΡΜΟΛΟΓΗΣΗΣ ΤΩΝ ΠΑΡΕΧΟΜΕΝΩΝ ΕΞΑΡΤΗΜΑΤΩΝ
  - 3.1 Συναρμολόγηση οθόνης (εάν δεν είναι ήδη εγκατεστημένη)
  - 3.2 Τοποθέτηση ανιχνευτή της θερμοκρασίας περιβάλλοντος
4. ΕΛΑΧΙΣΤΕΣ ΑΠΑΙΤΗΣΕΙΣ ΚΑΠΝΑΓΩΓΟΥ
  - 4.1 Ελάχιστες απαιτήσεις τις οποίες πρέπει να ικανοποιεί ο καπναγωγός
5. ΑΓΩΓΟΣ ΣΥΝΔΕΣΗΣ
6. ΓΕΝΙΚΟ ΔΙΑΓΡΑΜΜΑ ΕΓΚΑΤΑΣΤΑΣΗΣ
7. ΕΙΣΟΔΟΣ ΦΡΕΣΚΟΥ ΑΕΡΑ
8. ΤΟΠΟΘΕΤΗΣΗ ΣΟΜΠΑΣ
9. ΗΛΕΚΤΡΙΚΗ ΣΥΝΔΕΣΗ
  - 9.1 Διάγραμμα καλωδίωσης
10. ΑΡΧΙΚΗ ΛΕΙΤΟΥΡΓΙΑ
11. ΦΥΛΛΟ ΠΡΟΪΟΝΤΟΣ



Οι αναφορές αυτού του εγχειριδίου με αυτό το λογότυπο αφορούν μόνο τη Γαλλία.



Όλες οι απεικονίσεις στις οποίες γίνεται αναφορά μέσα σε αυτό το εγχειρίδιο βρίσκονται στο τέλος του εγχειριδίου.



## 1. ΕΙΣΑΓΩΓΗ:



Σας προτείνουμε η εγκατάσταση της συσκευής αυτής να γίνει από έναν έμπειρο τεχνικό συνεργάτη της Qlima και/ή με πιστοποίηση Qualibois ή παρόμοια. Εάν επιθυμείτε παρ' όλα αυτά να κάνετε την εγκατάσταση μόνοι σας, σας προσκαλούμε να διαβάσετε εξονυχιστικά τις υποδείξεις αυτού του εγχειριδίου και ειδικότερα τις συνέπειες που μια κακή εγκατάσταση μπορεί να έχει.

Αυτό το εγχειρίδιο εγκατάστασης έχει δημιουργηθεί για εγκατάσταση από έναν άνθρωπο που έχει καλή γνώση των τομέων της θερμότητας, της μηχανικής, της ηλεκτρικής και μηχανικής καμινάδας. Σημειώστε ότι μια λανθασμένη και/ή ακατάλληλη εγκατάσταση της σόμπας μπορεί να προκαλέσει βλάβες στο σώμα και/ή στα υλικούς πόρους. Οι βλάβες που θα προκληθούν από μια λανθασμένη/ακατάλληλη εγκατάσταση και/ή από τη μη τήρηση των συστάσεων του συγκεκριμένου εγχειριδίου δεν καλύπτονται από την εγγύηση. Ούτε ο κατασκευαστής ούτε ο διανομέας είναι υπεύθυνοι για την ερμηνεία των πληροφοριών αυτών και δεν αναλαμβάνουν την ευθύνη σχετικά με τη χρήση τους.

Οι πληροφορίες, οι προδιαγραφές και οι παράμετροι μπορεί να αλλάξουν χωρίς προηγούμενη ειδοποίηση για λόγους τεχνικών βελτιώσεων. Οι ακριβείς προδιαγραφές αναγράφονται πάνω στην περιγραφή της ετικέτας.

Η σόμπα δεν μπορεί να λειτουργήσει με ασφάλεια παρά μόνο αν είναι συνδεδεμένη με έναν καπναγωγό ελεγμένο/ εγκατεστημένο από έναν επαγγελματία και αν έχει καλή κατάσταση λειτουργίας. Το σύστημα του καπναγωγού πρέπει πάντα να είναι εγκατεστημένο σύμφωνα με τους ισχύοντες κανονισμούς και τη γενικά αποδεκτή κατάσταση όπως περιγράφεται στα DTU 24-1 και 24-2 και/ή στους κανονισμούς της ασφαλιστικής εταιρείας και/ή στις οδηγίες του παρόντος εγχειριδίου και είναι αυστηρή απαίτηση.

Ακόμα κι αν είναι εγκατεστημένη με ένα ικανοποιητικό σύστημα καπναγωγού και με μία είσοδο φρέσκου αέρα άμεσα συνδεδεμένου με τη σόμπα, η σόμπα δεν πρέπει ποτέ να θεωρείται ως ένα σύστημα καύσης ανεξάρτητο του δωματίου.

## 2. ΟΔΗΓΙΕΣ ΑΣΦΑΛΕΙΑΣ



**ΠΡΟΣΟΧΗ!** Όλες οι εικόνες του εγχειριδίου αυτού και της συσκευασίας δεν είναι συμβατές, έχουν μόνο απεικονιστική λειτουργία. Η συσκευή σας μπορεί να είναι διαφορετική από αυτή των απεικονίσεων.



Η μη τήρηση των οδηγιών όπως αναφέρονται σε αυτό το εγχειρίδιο μπορεί να προκαλέσει επικίνδυνες καταστάσεις και ακυρώνει την εφαρμογή της εγγύησης.

Αυτή η σόμπα έχει προβλεφθεί για τη θέρμανση των δωματίων μέσα στα κατοικήσιμα σπίτια υπό κανονικές οικιακές συνθήκες, για το εσωτερικό μέσα σε ένα σαλόνι, μια κουζίνα και/ή ένα γκαράζ, υπό την προϋπόθεση ότι είναι μέρη ξηρά. Μην εγκαταστήσετε τη σόμπα κυρίως μέσα στα υπνοδωμάτια ή στα μπάνια.

Για να είναι αποδοτική η συσκευή σας και για να εγγυηθούμε την ασφάλειά σας, είναι πολύ σημαντικό η σόμπα σας να εγκατασταθεί σωστά. Για αυτό:



- Η σόμπα αυτή πρέπει να εγκαθίσταται από έναν έμπειρο τεχνικό συνεργάτη της Qlima και/ή με πιστοποίηση Qualibois ή παρόμοια για θέρμανση και μηχανική κλίματος. Η εγγύηση αποδίδεται μόνο στις ακόλουθες περιπτώσεις:
  1. Η εγκατάσταση της συσκευής έγινε από επαγγελματία όπως αναφέρεται παραπάνω.
  2. Η εγκατάσταση πραγματοποιήθηκε

σύμφωνα με το DTU 24-1.

Σε περίπτωση ανάγκης μεσολάβησης για έλεγχο μετά την πώληση της συσκευής σας, θα πραγματοποιηθεί έλεγχος του συνόλου της εγκατάστασης, της χρήσης και των ρυθμίσεων.

Οι οδηγίες χρήσης του εγχειριδίου αυτού μπορεί να ποικίλουν ανάλογα με τον τοπικό και/ή περιφερειακό κανονισμό. Σε αυτή την περίπτωση, εφαρμόζεται ο πιο αυστηρός κανονισμός. Ο κατασκευαστής και ο διανομέας απορρίπτουν κάθε ευθύνη εάν η εγκατάσταση της συσκευής δεν είναι σύμφωνη με τους νόμους και τις τοπικές ρυθμίσεις και/ή σε περίπτωση λανθασμένου αερισμού και/ή ακατάλληλης χρήσης της συσκευής.

- Η σόμπα πρέπει να εγκαθίσταται σε ένα μέρος όπου ο σχεδιασμός του κτιρίου και η χρήση του δωματίου δεν εμποδίζει σε καμία περίπτωση την ασφάλεια χρήσης.
- Η ακόλουθη επεξήγηση των επιλογών σχετικά με την εγκατάσταση καμινάδας ή / και την παροχή καθαρού αέρα είναι ενδεικτική. Είστε υπεύθυνοι για να διασφαλίσετε ότι το σύνολο (εγκαθίσταται) σύμφωνα με τους εθνικούς ή / και τοπικούς κανόνες ή / και κανονισμούς. Πρέπει επίσης να ακολουθείτε τους κανονισμούς της ασφαλιστικής σας εταιρείας ή / και τους κανονισμούς του προμηθευτή της καμινάδας σας. Ισχύουν οι πιο αυστηροί κανόνες και κανονισμοί. Προκειμένου να αποφευχθούν σφάλματα στην εγκατάσταση και να διασφαλιστεί η σωστή λειτουργία του συστήματος, απαιτείται ειδικός εγκαταστάτης. Βλάβες, ζημιές και αξιώσεις

G

εγγύησης που απορρέουν από το γεγονός ότι δεν χρησιμοποιήθηκε εξειδικευμένος εγκαταστάτης δεν καλύπτονται από την εγγύηση.

Εάν συναντήσετε προβλήματα με τη σόμπα σας και εάν έχετε δυσκολίες με την κατανόηση του συγκεκριμένου εγχειριδίου επικοινωνείτε συστηματικά με την εταιρεία που αγοράσατε το προϊόν σας.



- Για την καύση του ξύλου απαιτείται οξυγόνο (επομένως αέρας).
- Να φροντίζετε ο αγωγός εισόδου του αέρα της καύσης να μπορεί πάντα να αντλεί φρέσκο αέρα από το εξωτερικό περιβάλλον.

- Μην καλύπτετε ποτέ τις εισόδους και τις εξόδους αέρα της συσκευής. Να ελέγχετε συχνά για απουσία βρομιάς μέσα στον αεραγωγό.
- Χρησιμοποιήστε ένα σωστό εργαλείο για να μεταφέρετε τη σόμπα. Η μη τήρηση αυτής της σύστασης μπορεί να οδηγήσει σε τραυματισμό του σώματος και/ή σε βλάβη της σόμπας.
- Μην τοποθετείτε κανένα αντικείμενο και/ή εύφλεκτα υλικά σε απόσταση μικρότερη από 200 mm από τα πλαϊνά και μικρότερη από 200 mm από το πίσω μέρος της σόμπας και μικρότερη από 800 mm από το μπροστινό μέρος της σόμπας.
- Η σόμπα δεν έχει προβλεφτεί για να είναι εντοιχισμένη. Κρατήστε έναν ελεύθερο χώρο 200 mm ανάμεσα στο πίσω μέρος/πλαϊνά της σόμπας και στους τοίχους.
- Η επιφάνεια της σόμπας ίσως είναι πολύ

καυτή όταν είναι αναμμένη. Μην αφήνετε ΠΟΤΕ τα παιδιά μόνα στο δωμάτιο με τη σόμπα. Επιβλέψτε τα παιδιά και διασφαλίστε ότι δεν παίζουν με τη σόμπα.

- Η σόμπα αυτή δεν πρέπει να χρησιμοποιείται από παιδιά, ούτε από άτομα με κινητικά προβλήματα, άτομα με περιορισμένες αισθητήριες και πνευματικές ικανότητες, ούτε από άτομα χωρίς εμπειρία ή γνώση της συσκευής, εκτός εάν το άτομο που είναι υπεύθυνο για την ασφάλειά τους τους το εμπιστεύτηκε και τους εξήγησε τη λειτουργία της σόμπας. Μην αφήνετε ποτέ τα προαναφερθέντα άτομα κοντά στη συσκευασία χωρίς επίβλεψη. Τα υλικά της συσκευασίας παρουσιάζουν κίνδυνο πνιγμού.
- Τα παιδιά κάτω των 3 ετών πρέπει να κρατούνται μακριά, εκτός εάν εποπτεύονται συνεχώς.
- Παιδιά από 3 ετών και κάτω των 8 ετών μπορούν να ενεργοποιήσουν / απενεργοποιήσουν τη συσκευή μόνο εάν έχει ρυθμιστεί στην προβλεπόμενη, κανονική θέση λειτουργίας και τα παιδιά επιβλέπονται ή έχουν ενημερωθεί για την ασφαλή χρήση της συσκευής και κατανοούν τους κινδύνους που ενέχονται.
- Παιδιά από 3 ετών και κάτω των 8 ετών δεν επιτρέπεται να συνδέουν, να ρυθμίσουν ή να καθαρίσουν τη συσκευή ή να εκτελέσουν συντήρηση χρηστών.
- Η επιφάνεια της σόμπας ίσως είναι πολύ καυτή όταν είναι αναμμένη. Χρησιμοποιήστε προσωπικά μέσα προστασίας από τη θερμότητα, όπως ανθεκτικά γάντια προστασίας για τη ζέστη όταν χρησιμοποιείτε τη σόμπα. Μην καθαρίζετε ποτέ το τζάμι όταν

G



είναι ακόμα ζεστό και να το καθαρίζετε μόνο χρησιμοποιώντας κατάλληλα προϊόντα.

- Κατά τη διάρκεια της εγκατάστασης και συντήρησης της σόμπας, να χρησιμοποιείτε πάντα τα μέσα προσωπικής προστασίας, όπως γυαλιά ασφαλείας, γάντια, κ.λπ...
- Να είστε προσεκτικοί όταν γεμίζετε τη χοάνη της σόμπας με πέλλετ όταν η σόμπα είναι (ακόμα) ζεστή. Διασφαλίστε ότι ο σάκος με τα πέλλετ δεν μπορεί να πιάσει φωτιά.
- Να είστε προσεκτικοί εάν τα ρούχα σας είναι εύφλεκτα, μπορεί να πιάσουν φωτιά εάν έρθουν σε επαφή με την εστία της σόμπας.
- Μην χρησιμοποιείτε ποτέ εύφλεκτα διαλυτικά στο δωμάτιο όπου η σόμπα είναι αναμμένη. Αποφύγετε τον κίνδυνο πυρκαγιάς αφαιρώντας από το δωμάτιο όλα τα εύφλεκτα διαλυτικά και τα καύσιμα υλικά.
- Η σόμπα είναι βαριά. Πριν την εγκατάσταση, ένας ειδικός πρέπει να ελέγξει την αντοχή σε βάρος του πατώματος σας.
- Χρησιμοποιήστε μόνο καλής ποιότητας πέλλετ ξύλου, απαλλαγμένο από κατάλοιπα κόλλας, ρετσίνι ή πρόσθετα. Διάμετρος 6 mm. Μήκος μέγ. 30 mm. Συστήνεται η χρήση πέλλετ πιστοποιημένου με NF ή DIN+.
- Μην χρησιμοποιείτε άλλα καύσιμα υλικά εκτός από τα προτεινόμενα πέλλετ. Όλα τα υπόλοιπα καύσιμα υλικά όπως τα ροκανίδια ξύλου με κόλλα και/ή διαλυτικά, γενικά κατάλοιπα ξύλου, χαρτόνι, υγρά καύσιμα, αλκοόλ, βενζίνη, πετρέλαιο, απόβλητα ή απορρίμματα, κ.λπ. απαγορεύονται. Η ποιότητα του πέλλετ έχει άμεση επίδραση στην απόδοση και μακροβιότητα της συσκευής σας. Να είστε επίσης προσεκτικοί με το στοκ του πέλλετ που διαθέτετε ώστε να αποφεύγετε είτε την υπερβολική υγρασία είτε



- την υπερβολική ξηρασία.
- Η χρήση κακού καυσίμου, καυσίμου με υγρασία ή με βαφή μπορεί να προκαλέσει τη δημιουργία συμπύκνωσης και/ή αιθάλης μέσα στον καπναγωγό ή μέσα στην εστία της σόμπας. Αυτό μειώνει τις αποδόσεις της σόμπας και μπορεί να προκαλέσει επικίνδυνες καταστάσεις.
  - Ξεπουριάστε και καθαρίστε συστηματικά τον καπναγωγό σύμφωνα με τον τοπικό κανονισμό και τις οδηγίες για την ασφάλειά σας. Εάν δεν υπάρχει κανονισμός και/ή οδηγίες ασφαλείας, διασφαλίστε ότι το σύστημα (στο οποίο συμπεριλαμβάνεται και ο καπναγωγός) θα περάσει από έλεγχο και συντήρηση από έναν έμπειρο επαγγελματία τουλάχιστον δύο φορές το χρόνο (την πρώτη φορά κατά την έναρξη της περιόδου θέρμανσης). Εάν χρησιμοποιείτε τη σόμπα με εντατικό ρυθμό, ο καθαρισμός του συστήματος (συμπεριλαμβανομένου και του καπναγωγού) πρέπει να είναι πιο συχνός.
  - Μην χρησιμοποιείτε τη σόμπα σαν μπάρμπεκιου.



Απαγορεύεται να συνδέετε πολλές συσκευές μέσα στον ίδιο καπναγωγό. Μην συνδέετε παρά μόνο μία σόμπα στον καπναγωγό.

Αυτή η σόμπα χρειάζεται ηλεκτρική τροφοδότηση. Διαβάστε προσεκτικά τις παρακάτω προειδοποιήσεις και παρατηρήσεις:

- Μην χρησιμοποιείτε ποτέ ηλεκτρικό καλώδιο που έχει υποστεί βλάβη.
- Εάν το ηλεκτρικό καλώδιο σας έχει υποστεί βλάβη, κάντε αντικατάσταση

G

από τον προμηθευτή σας ή από κάποιο εξουσιοδοτημένο κέντρο συντήρησης/επισκευής.

- Μην τσιμπάτε/ λυγίζετε ποτέ το ηλεκτρικό καλώδιο.
- Διασφαλίστε ότι το ηλεκτρικό καλώδιο δεν ακουμπά σε κανένα καυτό σημείο της σόμπας.
- Μην συνδέετε ΠΟΤΕ τη συσκευή με καλώδιο επέκτασης. Εάν δεν έχετε γειωμένη πρίζα, φροντίστε να εγκαταστήσει μία ένας εξουσιοδοτημένος ηλεκτρολόγος.
- Ελέγξτε την τάση του ρεύματος. Η συσκευή αυτή έχει προβλεφθεί για να συνδέεται μόνο με γειωμένες πρίζες 230 V/~50 Hz.



Η συσκευή ΠΡΕΠΕΙ πάντα να έχει γειωμένη σύνδεση. Μην συνδέετε σε καμία περίπτωση τη συσκευή με μη γειωμένη ηλεκτρική τροφοδότηση.

- Πρέπει πάντα να υπάρχει εύκολη πρόσβαση στην πρίζα όταν η συσκευή είναι συνδεδεμένη.
- Μην τοποθετείτε τη συσκευή ακριβώς κάτω από μια πρίζα τοίχου.

Πριν συνδέσετε τη συσκευή, ελέγξτε τα παρακάτω σημεία:

- Η ισχύς του ρεύματος πρέπει να αντιστοιχεί σε αυτή που αναγράφεται πάνω στην πλάκα της συσκευής.
- Η ηλεκτρική πρίζα και το βύσμα πρέπει να προσαρμόζονται στη συσκευή.
- Το βύσμα του ηλεκτρικού καλωδίου πρέπει να είναι συμβατό με την πρίζα.



En cas de doute, faites vérifier l'installation électrique par un expert agréé.

- Μην καλύπτετε ποτέ τις εισόδους και τις εξόδους αέρα της συσκευής.
- Μην εισάγετε ποτέ αντικείμενα μέσα στα ανοίγματα της συσκευής.
- Φροντίστε η συσκευή να μην έρχεται ποτέ σε επαφή με το νερό. Μην ψεκάζετε με νερό πάνω στη συσκευή και μην τη βυθίζετε, γιατί υπάρχει κίνδυνος δημιουργίας βραχυκυκλώματος.
- Να αποσυνδέετε πάντα τη συσκευή πριν τον καθαρισμό της, την αλλαγή μηχανισμού ή εξαρτήματος.
- Να αποσυνδέετε πάντα την ηλεκτρική πρίζα πριν πραγματοποιήσετε εργασίες συντήρησης στη σόμπα.
- Να αποσυνδέετε πάντα τη συσκευή όταν δεν τη χρησιμοποιείτε.
- Απαγορεύεται να κάνετε τροποποιήσεις στη συσκευή. Μπορεί να προκαλέσετε καταστάσεις πολύ επικίνδυνες. Οι τροποποιήσεις επίσης ακυρώνουν την εγγύηση.
- Φυλάσσετε ως πολύτιμο το εγχειρίδιο εγκατάστασης και χρήσης.
- Σε περίπτωση έκτακτης ανάγκης, ακολουθείτε πάντα τις υποδείξεις των πυροσβεστών.

### 3. ΟΔΗΓΙΕΣ ΣΥΝΑΡΜΟΛΟΓΗΣΗΣ ΤΩΝ ΠΑΡΕΧΟΜΕΝΩΝ ΕΞΑΡΤΗΜΑΤΩΝ

#### 3.1 ΣΥΝΑΡΜΟΛΟΓΗΣΗ ΟΘΟΝΗΣ (ΕΑΝ ΔΕΝ ΕΙΝΑΙ ΗΔΗ ΕΓΚΑΤΕΣΤΗΜΕΝΗ)



Ισχύει μόνο για τα μοντέλα που περιέχουν πλαϊνά πάνελ από μαγιόλικα. Τοποθετείστε τα πλαϊνά πάνελ από μαγιόλικα πριν τη συναρμολόγηση της οθόνης.

1. Αφαιρέστε την άνω πλάκα της σόμπας. Αυτή απλά τοποθετείται στο πάνω μέρος της σόμπας.
2. Ξεβιδώστε τις δύο παρεχόμενες βίδες στο πίσω μέρος της σόμπας (Απεικόνιση 1, σελίδα 86) ώστε οι δύο ραβδώσεις της πλάκας συναρμολόγησης της οθόνης να εφαρμόζουν ανάμεσα στις βίδες.
3. Σπρώξτε τις τοποθετημένες ροδέλες γύρω από τις δύο ξεβιδωμένες βίδες, ενάντια στο τοίχωμα της σόμπας.
4. Τοποθετήστε την πλάκα με την οθόνη γλιστρώντας την με τις ραβδώσεις ανάμεσα

**G**

- στο κεφάλι της βίδας και στη ροδέλα (Απεικόνιση 2).
5. Βιδώστε στη συνέχεια τις δύο βίδες για να στερεώσετε καλά την πλάκα της οθόνης (Απεικόνιση 3).
  6. Διασφαλίστε ότι το πεπλατυσμένο καλώδιο μπορεί να κουνηθεί ελεύθερα πίσω από την πλάκα της οθόνης.
  7. Σηκώστε το προστατευτικό υλικό πάνω από το πεπλατυσμένο καλώδιο (Απεικόνιση 4).
  8. Γλιστρήστε το πεπλατυσμένο καλώδιο μέσα στο προστατευτικό στόμιο (Απεικόνιση 5).

### 3.2 ΤΟΠΟΘΕΤΗΣΗ ΑΝΙΧΝΕΥΤΗ ΘΕΡΜΟΚΡΑΣΙΑΣ ΠΕΡΙΒΑΛΛΟΝΤΟΣ.

Αυτό τοποθετείται στο πίσω μέρος της σόμπας. Ξετυλίξτε επαρκώς το καλώδιο του ανιχνευτή ώστε η άκρη του ανιχνευτή να βρίσκεται 5 cm από το έδαφος (Απεικόνιση 6). Ο ανιχνευτής δεν πρέπει να ακουμπά τα καυτά σημεία της σόμπας.

## 4. ΕΛΑΧΙΣΤΕΣ ΑΠΑΙΤΗΣΕΙΣ ΤΟΥ ΚΑΠΝΑΓΩΓΟΥ

Ο καπναγωγός είναι ένα από τα πιο σημαντικά εξαρτήματα της εγκατάστασης. Σε αυτό το κεφάλαιο, αναφερόμαστε στις ελάχιστες απαιτήσεις τις οποίες ο καπναγωγός πρέπει να ικανοποιεί για να είναι εγγυημένη η καλή λειτουργία της σόμπας.



Οι κανονισμοί/ διατάξεις/ αποφάσεις και τοπικά και διεθνή πρότυπα πρέπει πάντα να τηρούνται. Εάν οι παρεχόμενες οδηγίες εγκατάστασης σε αυτό το εγχειρίδιο αποκλίνουν από τον τοπικό/διεθνή και/ή περιφερειακό κανονισμό, ο κανονισμός είναι αυτός που πρέπει πάντα να εφαρμόζεται.

Ο καπναγωγός πρέπει να είναι σχεδιασμένος για να ικανοποιεί τις παρακάτω απαιτήσεις:

1. Να εκκενώνει τα προϊόντα της καύσης
2. Να εξασφαλίζει τον απαραίτητο αέρα κατά τη λειτουργία της συσκευής
3. Να αντέχει στη δράση της θερμοκρασίας των προϊόντων της καύσης και της συμπύκνωσης, καθώς και στη χημική τους δράση.
4. Να έχει ικανοποιητική στεγανότητα.
5. Να έχει ικανοποιητική μηχανική σταθερότητα.

Ο κατασκευαστής και ο διανομέας απορρίπτουν ρητά κάθε ευθύνη:

- Εάν η εγκατάσταση δεν είναι σύμφωνη με τον εθνικό/τοπικό κανονισμό.
- Εάν οι ελάχιστες απαιτήσεις της εγκατάστασης, που αναφέρονται σε αυτό το εγχειρίδιο δεν τηρούνται, σε περίπτωση απουσίας εθνικού/τοπικού κανονισμού.

### 4.1 ΕΛΑΧΙΣΤΕΣ ΑΠΑΙΤΗΣΕΙΣ ΤΙΣ ΟΠΟΙΕΣ ΕΝΑΣ ΚΑΠΝΑΓΩΓΟΣ ΠΡΕΠΕΙ ΝΑ ΙΚΑΝΟΠΟΙΕΙ

1. Μια μόνο συσκευή πρέπει να συνδέεται με τον καπναγωγό. Απαγορεύεται η σύνδεση πολλαπλών συσκευών πάνω στον ίδιο καπναγωγό. Μη συνδέετε ποτέ δύο σόμπες, ένα κοφίνι, μια σόμπα, έναν δεύτερο καπναγωγό, κ.λπ. με τον ίδιο καπναγωγό. Δείτε απεικόνιση 7.



2. Χρησιμοποιήστε μόνο τα κατάλληλα υλικά εγκατάστασης σύμφωνα με τις ισχύουσες τεχνικές συστάσεις (DTU 24-1 και 24-2) για να εγκαταστήσετε τον καπναγωγό. Ο καπναγωγός της σόμπας με τα πέλλετ πρέπει να αντέχει στη ζέστη (σε τουλάχιστον 450°C). Για να μάθετε τις οδηγίες που αφορούν τα υλικά εγκατάστασης για τον καπναγωγό, συμβουλευτείτε τους κανονισμούς, οδηγίες, αποφάσεις και τοπικά/εθνικά πρότυπα.



3. Ο καπναγωγός και η έξοδος του καπναγωγού πρέπει να είναι τοποθετημένα σε συγκεκριμένη απόσταση από εύφλεκτα υλικά (DTU 24-1). Για να μάθετε τις απαιτήσεις που αφορούν τα υλικά εγκατάστασης, συμβουλευτείτε τους κανονισμούς, οδηγίες, αποφάσεις και τα τοπικά/εθνικά πρότυπα.



4. Η σόμπα πρέπει να συνδέεται με τον καπναγωγό του οποίου τα χαρακτηριστικά (διάταξη, μήκος...) αντιστοιχούν στις προδιαγραφές που αναγράφονται στον πίνακα 1 (σελίδα 9) αυτού του εγχειριδίου εγκατάστασης. Ο καπναγωγός ανώτερης διαμέτρου επιτρέπεται, αν έχει μέγιστη διάμετρο 150 mm, υπό την προϋπόθεση ότι εξασφαλίζει την αναγραφόμενη έλκυση αέρα.



5. Στη Γαλλία απαγορεύεται ρητά η τοποθέτηση αναγωγικού κλαπέτου μέσα στον αγωγό σύνδεσης ή μέσα στον καπναγωγό.

6. Κανένα ηλεκτρικό καλώδιο δεν πρέπει να εγκαθίσταται μέσα ή κοντά στον καπναγωγό.

7. Η εγκατάσταση του καπναγωγού πρέπει να είναι αδιαπέραστη στον καπνό.

8. Ο καπναγωγός πρέπει να εγκαθίσταται κάθετα και με τρόπο τέτοιο που να επιτρέπει τη ρευστή ροή του καπνού της καύσης και εύκολη πρόσβαση στον καθαρισμό εξασφαλίζοντας ταυτόχρονα μια καλή σταθερότητα.

9. Ο καπναγωγός και η σόμπα πρέπει να είναι εύκολα προσβάσιμα για έλεγχο και καθαρισμό.

10. Η σόμπα δεν πρέπει να χρησιμοποιείται για να στηρίζει τον καπναγωγό.

11. Εάν χρησιμοποιείτε προϋπάρχων καπναγωγό, καθαρίστε τον με έναν ειδικό καθαριστή πριν εγκαταστήσετε τη σόμπα. Η αιθάλη και τα υπολείμματα της καύσης μπορεί να εμποδίζουν με τρόπο περισσότερο ή λιγότερο σημαντικό τη διέλευση του υπάρχοντος καπναγωγού, κάτι το οποίο θα βλάψει σημαντικά την καλή λειτουργία της συσκευής. Μια μάζα αιθάλης και άλλες βρομίες μπορούν να προκαλέσουν ανάφλεξη και να δημιουργήσουν επικίνδυνες καταστάσεις. Σας υπενθυμίζουμε ότι η μέγιστη διάμετρος του καπναγωγού δεν πρέπει να ξεπερνά τα 150 mm.

12. Απαγορεύεται να τοποθετείτε έναν εξαγωγέα καυσαερίων μέσα ή πάνω στον καπναγωγό. Η σόμπα είναι η ίδια εξοπλισμένη με έναν τέτοιο εξαγωγέα. Η θέση εντός πρόσθετου εξαγωγέα πάνω ή μέσα στον καπναγωγό εμποδίζει την καλή λειτουργία της σόμπας.

Πίνακας 1: Καταγραφή των διαστάσεων του καπναγωγού.

Πληροφορίες για τις ελάχιστες απαιτήσεις όσον αφορά τις διαστάσεις του καπναγωγού	Εσωτερική διάμετρος του καπναγωγού από 80 mm	Εσωτερική διάμετρος του καπναγωγού από 100 mm
Ελάχιστο κάθετο μήκος του καπναγωγού	2,5 m	2,5 m
Μέγιστο κάθετο μήκος του καπναγωγού	7 m	10 m
Μέγιστο κάθετο ύψος ανάμεσα σε 2 μετακινήσεις*	5 m	5 m

\* επιτρέπονται 2 μετακινήσεις το μέγιστο με μέγιστη γωνία 45°

## 5. ΑΓΩΓΟΣ ΣΥΝΔΕΣΗΣ

Ο αγωγός της σύνδεσης εξασφαλίζει την ένωση ανάμεσα στο μπουρί της συσκευής και το στόμιο εισόδου μέσα στον καπναγωγό.

Υπενθυμίζεται ότι απαγορεύεται να συνδέετε πολλαπλές συσκευές σε έναν μοναδικό καπναγωγό.

Ο αγωγός σύνδεσης στο μπουρί πρέπει συστηματικά να είναι εξοπλισμένος σε χαμηλό σημείο με ένα ταφ καύσης, εφοδιασμένο με ένα πώμα για τον καθαρισμό ή μια συσκευή συγκέντρωσης των υδρατμών.

Η σχεδίαση της σύνδεσης δεν πρέπει να φέρει πάνω από δύο κλίσεις των 90° πάνω στη διαδρομή της. Το ταφ τοποθετημένο στη βάση της σύνδεσης (δείτε απεικόνιση 10, σελίδα 90) δεν αποτελεί μέρος του αγωγού σύνδεσης. Οι κλίσεις των 90° δεν πρέπει να είναι σε κοφτερή γωνία. Το μήκος του οριζοντίου μέρους του αγωγού δεν πρέπει να ξεπερνά τα 3 μέτρα.

Επιπλέον, το σημείο της κάθετης κίνησης δεν πρέπει να παρουσιάζει αντίστροφη κλίση που να δημιουργεί χαμηλά σημεία.

## 6. ΓΕΝΙΚΟ ΔΙΑΓΡΑΜΜΑ ΕΓΚΑΤΑΣΤΑΣΗΣ

Στις σελίδες 120 μέχρι 131 θα βρείτε προτεινόμενα διαγράμματα για την εγκατάσταση:

- του καπναγωγού σε εσωτερικό περιβάλλον (διαγράμματα Β μέχρι Ε)
- του καπναγωγού σε εξωτερικό περιβάλλον (διάγραμμα Α) Σε αυτήν την τελευταία περίπτωση, τα χαρακτηριστικά του αγωγού και του μονωτικού περιβλήματος πρέπει να είναι προσαρμοσμένα στις εξωτερικές συνθήκες.

Υπενθύμιση: σε κάθε περίπτωση, σας υπενθυμίζουμε ότι η εγκατάσταση πρέπει να γίνεται με κάθετη έξοδο, με μία έξοδο σε ζώνη 1 μέχρι 40 cm πάνω από το δοκάρι της στέγης και 8 m από κάθε εμπόδιο.

## ■ ΔΙΑΘΕΤΩ ΕΝΑΝ ΚΑΠΝΑΓΩΓΟ ΚΑΙ ΜΙΑ ΕΙΣΟΔΟ ΑΕΡΑ

Μπορείτε να χρησιμοποιήσετε έναν ευλύγιστο ανοξειδωτο μέσα στο υπάρχον σωλήνα.  
Η διάμετρός του δεν πρέπει να ξεπερνά τα 150 mm.

Είναι επίσης απαραίτητο να προβλεφθεί μια είσοδος αέρα:

- είτε από μια μη σφραγισμένη γρίλια 200 cm<sup>2</sup>
- είτε από μια τρύπα μέσα στον τοίχο από την οποία έχει περάσει με κανάλι ένας σωλήνας εισόδου αέρα με 50 cm μέγιστο μήκος και διάμετρο 50 mm και η οποία είναι συνδεδεμένη με τη σόμπα σας

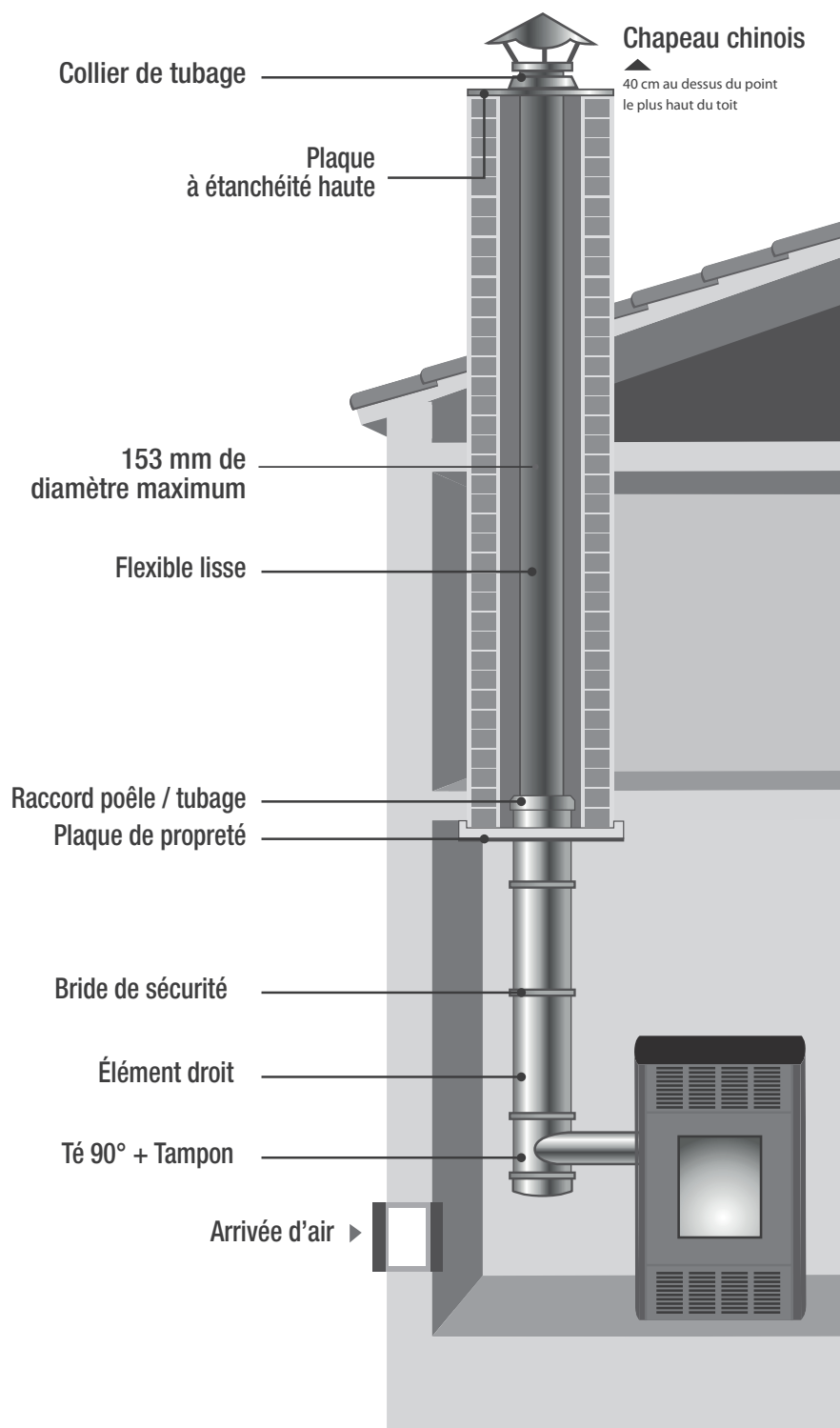

## ΕΠΙΘΥΜΩ ΝΑ ΠΕΡΑΣΩ ΤΟΥΣ ΣΩΛΗΝΕΣ ΣΤΟ ΕΞΩΤΕΡΙΚΟ ΠΕΡΙΒΑΛΛΟΝ

Είναι απαραίτητο να χρησιμοποιήσετε μεμονωμένους τους σωλήνες ώστε να αποφύγετε τη συμπύκνωση και να μην είναι αναποτελεσματική η εκκένωση του καπνού.

Είναι επίσης απαραίτητο να προβλεφθεί μια είσοδος αέρα:

- είτε από μια μη σφραγισμένη γρίλια 200 cm<sup>2</sup>
- είτε από μια τρύπα μέσα στον τοίχο από την οποία έχει περάσει με κανάλι ένας σωλήνας εισόδου αέρα με 50 cm μέγιστο μήκος και διάμετρο 50 mm και η οποία είναι συνδεδεμένη με τη σόμπα σας

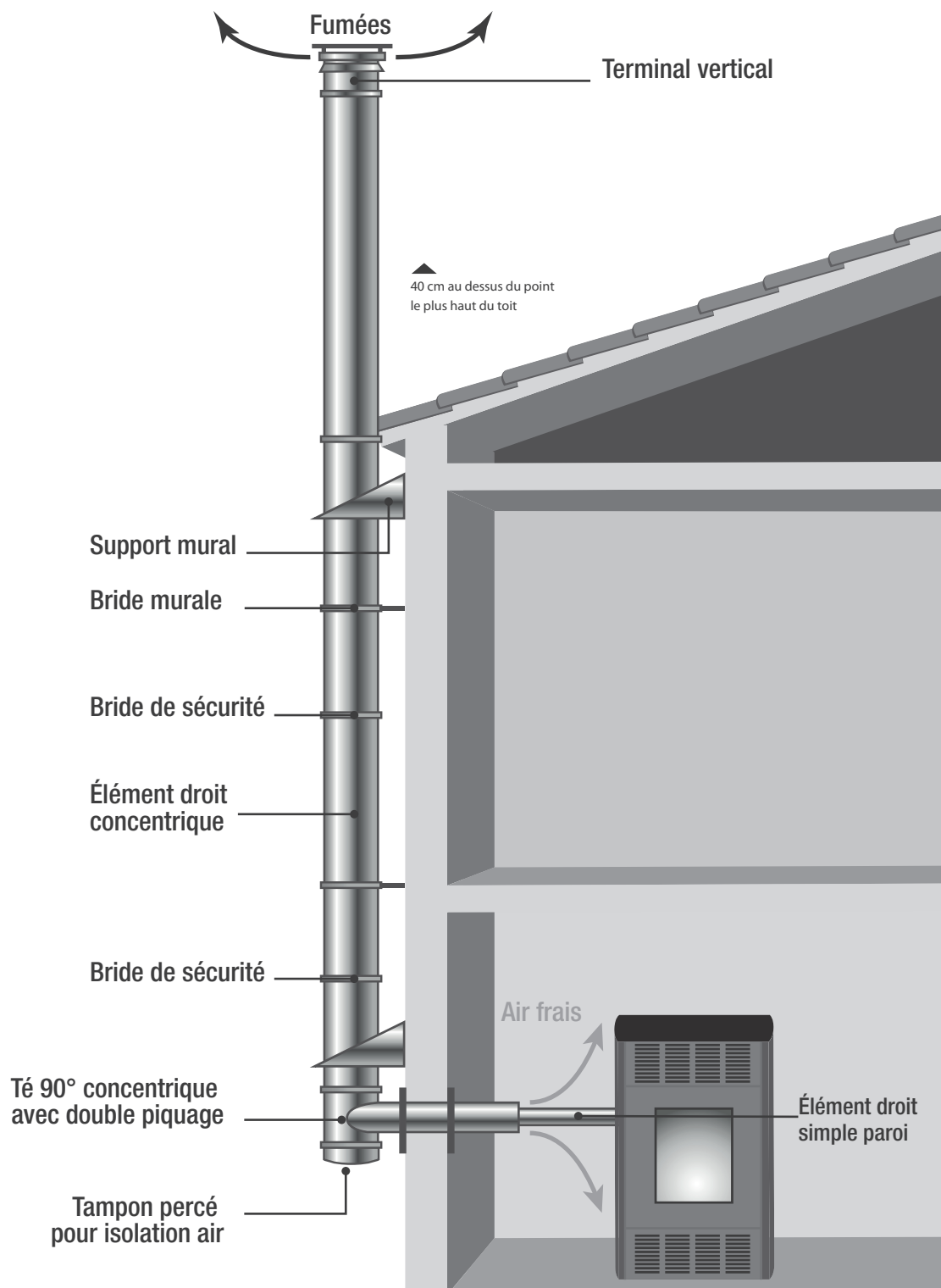



### 3 ΘΕΛΩ ΝΑ ΦΤΙΑΞΩ ΕΝΑΝ ΑΓΩΓΟ ΜΕΣΑ ΣΤΟ ΣΠΙΤΙ ΜΟΥ

#### ΔΙΑΘΕΤΩ ΜΙΑ ΑΝΕΞΑΡΤΗΤΗ ΕΙΣΟΔΟ ΑΕΡΑ

Είναι απαραίτητο να προβλεφθεί μια είσοδος αέρα:

- είτε από μια μη σφραγισμένη γρίλια 200 cm<sup>2</sup>
- είτε από μια τρύπα μέσα στον τοίχο από την οποία έχει περάσει με κανάλι ένας σωλήνας εισόδου αέρα με 50 cm μέγιστο μήκος και διάμετρο 50 mm και η οποία είναι συνδεδεμένη με τη σόμπα σας.

Οι αγωγοί σύνδεσης πρέπει να συμφωνούν με τις αποστάσεις ασφαλείας από τα καύσιμα υλικά (πρότυπα DTU 24.1).

Οι αγωγοί σύνδεσης θερμικής ισχύος μέγιστης ή ίσης με T200 πρέπει να εγκαθίστανται σε μια απόσταση 3 φορές της ονομαστικής διαμέτρου του αγωγού από τα τοιχώματα ή το ανώτατο όριο των υλικών καύσης. Η απόσταση αυτή μπορεί να μειωθεί κατά 1,5 φορά της ονομαστικής διαμέτρου, αν δημιουργηθεί μια προστασία ενάντια στη θερμότητα που δημιουργεί ένα κενό αέρος ανάμεσα στον αγωγό σύνδεσης και στα γειτονικά προϊόντα καύσης. Αυτή η προστασία πρέπει να κατασκευαστεί σε προϊόν μη καύσιμο και πρέπει να δημιουργεί κενό αέρος.

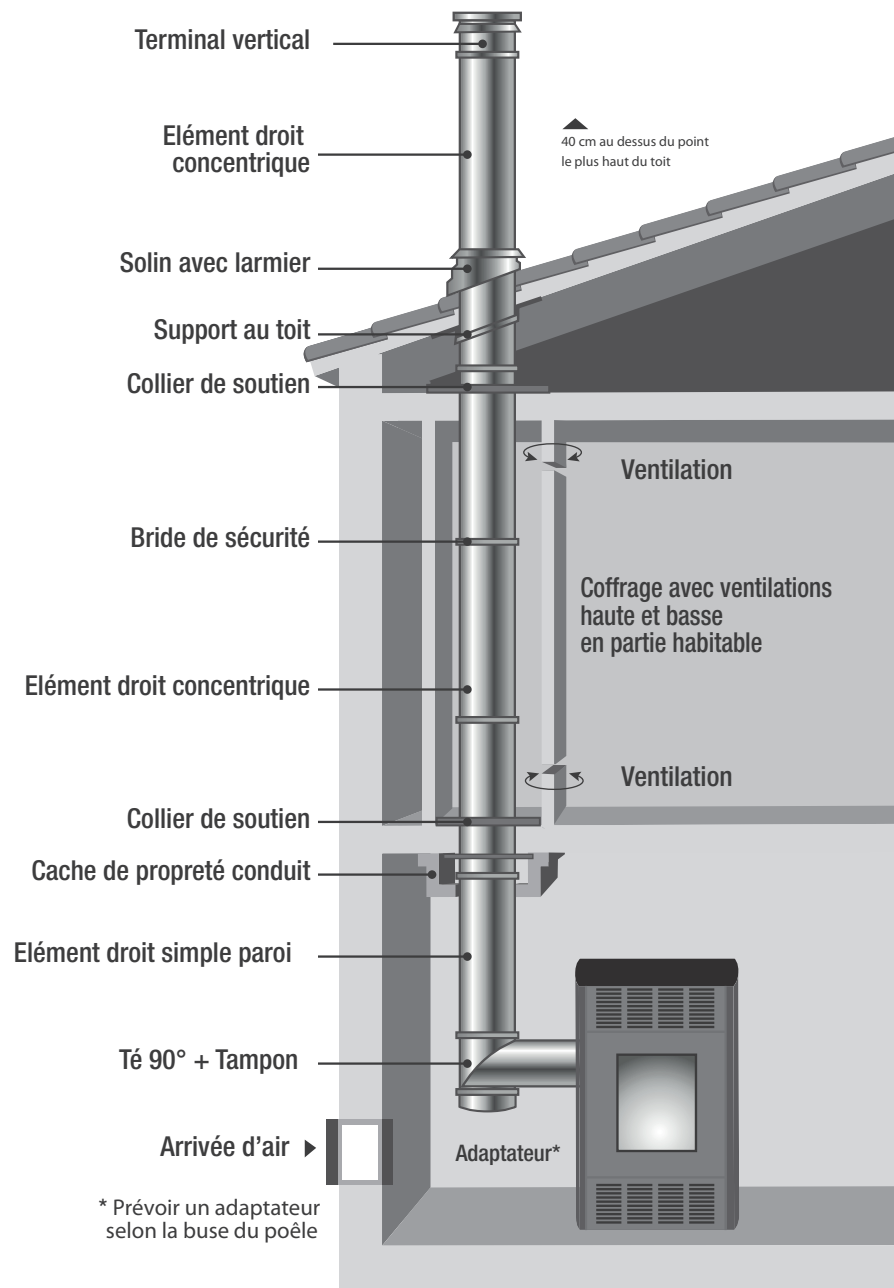

G

## Β ΔΕΝ ΔΙΑΘΕΤΩ ΑΝΕΞΑΡΤΗΤΗ ΕΙΣΟΔΟ ΑΕΡΑ

Σας ζητάμε να χρησιμοποιήσετε ένα σωλήνα διπλής ροής που να έχει την **τεχνική υποστήριξη CSTB** για να σας επιτρέψει να έχετε μια εγκατάσταση που πληρεί τις προϋποθέσεις: είσοδος αέρα και εκκένωση. Επιπλέον αυτός ο τύπος σωλήνα επιτρέπει τη βέλτιστη απόδοση.

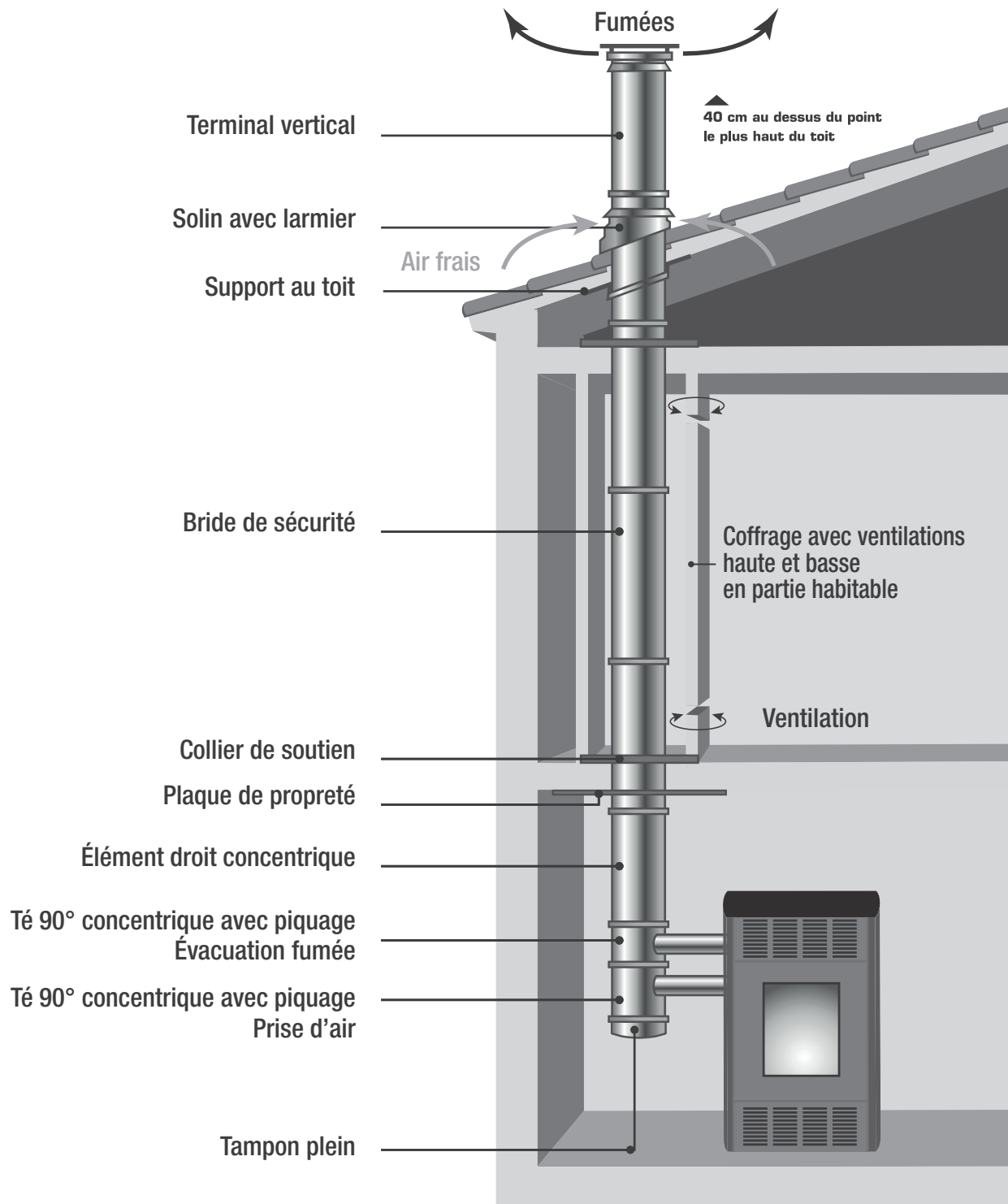

## 7. ΕΙΣΟΔΟΣ ΚΑΘΑΡΟΥ ΑΕΡΑ

Ο φρέσκος αέρας μπορεί να φτάσει με τρεις πιθανότητες:

1. Μέσω ενός συστήματος σωλήνων διπλής ροής,
2. Μέσω ενός στομίου αερισμού μη σφραγισμένου 200 cm<sup>2</sup>,
3. Μέσω ενός σωλήνα που συνδέεται άμεσα με τη συσκευή. Σε αυτή την περίπτωση, φροντίστε ο σωλήνας να έχει διάμετρο 50 mm και μέγιστο μήκος 50 cm (σχήμα 11) και σε καμία περίπτωση διάμετρο μικρότερου ή μεγαλύτερου μήκους. Η διαδρομή πρέπει πάντα να είναι σύντομη και όσο πιο ευθεία γίνεται με τέτοιο τρόπο ώστε ο αγωγός να μπορεί να αντλεί φρέσκο αέρα. Τσεκάρετε αν το άκρο του σωλήνα είναι καλυμμένο με ένα προστατευτικό ώστε να αποφευχθεί κάθε εμπόδιο ή παρεισαγωγή.

Μη χρησιμοποιείτε ποτέ σωλήνα πλαστικό τύπου PVC για αυτήν την παροχή αέρα.

## 8. ΤΟΠΟΘΕΤΗΣΗ ΣΟΜΠΑΣ



Μην προχωρείτε στην εγκατάσταση της μονάδας και μην κάνετε ποτέ εργασίες συντήρησης στη μονάδα όταν είναι συνδεδεμένη στο ρεύμα. Να διασφαλίζετε πάντα ότι η σόμπα είναι αποσυνδεδεμένη από το ρεύμα.

1. Πριν την οριστική τοποθέτηση της σόμπας, επιβεβαιώστε ότι το δάπεδο είναι ικανοποιητικά γερό για να στηρίξει το βάρος της σόμπας. Προσοχή: Το βάρος της σόμπας είναι καταμετρημένο σε τέσσερα ρυθμιζόμενα πόδια. Εάν είναι απαραίτητο, στερεώστε καλύτερα το δάπεδο.
2. Ρυθμίστε την επιπεδότητα της σόμπας χρησιμοποιώντας τα πόδια. Χρησιμοποιείτε ένα επίπεδο. Διασφαλίζετε ότι η δύναμη που εφαρμόζεται στο δάπεδο είναι η ίδια για κάθε ένα από τα τέσσερα ρυθμιζόμενα πόδια.
3. Από τη στιγμή που τοποθετήσετε τη σόμπα, πρέπει να κρατήσετε έναν ελεύθερο χώρο ανάμεσα στη σόμπα και τον τοίχο ή στα άλλα εμπόδια, όπως αναγράφεται στην απεικόνιση 12. Εάν οι τοίχοι ή τα αντικείμενα γύρω από τη σόμπα περιέχουν εύφλεκτα υλικά, διασφαλίζετε ότι η θερμοκρασία τους δεν ξεπερνά ποτέ τους 60°C, ακόμα και στην υψηλότερη θέση του καυστήρα. Σε περίπτωση αμφιβολίας, εγκαταστήστε μια προστατευτική πυρίμαχη πλάκα στους τοίχους, ή μετακινήστε τα αντικείμενα.
4. Η σόμπα έχει προβλεφθεί να τοποθετείται σε ελεύθερη θέση και δεν προβλέπεται εντοίχιση.
5. Διασφαλίζετε ότι η γρίλια εξόδου του θερμού αέρα δεν είναι μπλοκαρισμένη και ότι μπορεί να αναπνέει ελεύθερα.
6. Διασφαλίζετε ότι η γρίλια αναρρόφησης του επιστρεφόμενου αέρα δεν είναι μπλοκαρισμένη.
7. Εάν το δάπεδο αποτελείται από εύφλεκτο υλικό, η σόμπα πρέπει να τοποθετηθεί πάνω σε έναν πυρίμαχο πάτο. Η πλάκα αυτή πρέπει να είναι πιο πάνω από το περίζωμα της σόμπας, 40 cm στο μπροστινό μέρος και 20 cm στα πλαϊνά και το πίσω μέρος.
8. Εγκαταστήστε τη σόμπα με τρόπο τέτοιο ώστε να υπάρχει εύκολη πρόσβαση για τις εργασίες συντήρησης.

## 9. ΗΛΕΚΤΡΙΚΗ ΣΥΝΔΕΣΗ

Αυτή η σόμπα χρειάζεται ηλεκτρική τροφοδότηση. Διαβάστε προσεκτικά τις ακόλουθες παρατηρήσεις. Το ηλεκτρικό δεν πρέπει να συνδεθεί παρά μόνο στο τέλος των εργασιών εγκατάστασης. Πριν την ηλεκτρική σύνδεση, διαβάστε επίσης τα κεφάλαια 3 και 3.1 του εγχειριδίου χρήσης.

1. Διασφαλίστε ότι το ηλεκτρικό ρεύμα αντιστοιχεί σε αυτό που αναγράφεται πάνω στην περιγραφή της πλάκας της σόμπας.
2. Χρησιμοποιήστε μόνο γειωμένη ηλεκτρική πρίζα. Εάν δεν υπάρχει διαθέσιμη γειωμένη πρίζα, πρέπει να εγκαταστήσετε μία από έναν αναγνωρισμένο εγκαταστάτη.
3. Μη συνδέετε ποτέ τη σόμπα με τη βοήθεια επέκτασης. Εάν δεν υπάρχει διαθέσιμη γειωμένη πρίζα, πρέπει να εγκαταστήσετε μία από έναν αναγνωρισμένο εγκαταστάτη.
4. Διασφαλίστε ότι το τροφοδοτικό καλώδιο δεν ακουμπά θερμά σημεία της σόμπας.
5. Το καλώδιο τροφοδότησης παρέχεται χωριστά. Ένα από τα άκρα πρέπει να είναι συνδεδεμένο στη σόμπα, δείτε την απεικόνιση 13.
6. Διασφαλίστε ότι το βύσμα του καλωδίου τροφοδότησης εφαρμόζει στην πρίζα του ρεύματος.
7. Πριν τη σύνδεση του βύσματος στο ηλεκτρικό ρεύμα, διασφαλίστε ότι το φως και το καλώδιο τροφοδότησης είναι σε καλή κατάσταση.
8. Διασφαλίστε ότι ο διακόπτης, που βρίσκεται στο πίσω μέρος της σόμπας, είναι αποσυνδεδεμένος.
9. Για να μπορείτε να συνδέσετε τη σόμπα γρήγορα και εύκολα σε περίπτωση συντήρησης ή επείγουσας ανάγκης, διασφαλίστε ότι υπάρχει εύκολη πρόσβαση για το φως.
10. Μην μαγκώνετε το καλώδιο.



Ένα χαλασμένο καλώδιο ή ηλεκτρική πρίζα πρέπει να αντικαθίστανται μόνο από τον προμηθευτή, από έναν τεχνικό ή ένα εξουσιοδοτημένο συνεργείο επισκευής..

### 9.1 ΔΙΑΓΡΑΜΜΑ ΚΑΛΩΔΙΩΝ

Απεικόνιση 14 :

1. Αποδέκτης της θερμοκρασίας περιβάλλοντος
2. Αποδέκτης της θερμοκρασίας του καπναγωγού
3. Διακόπτης διαφορικής πίεσης του καπναγωγού
4. Θερμοστάτης ασφαλείας
5. Μοτέρ κοχλία τροφοδοσίας πέλλετ
6. Οθόνη
7. Καλωδιωταινία οθόνης
8. Ράβδος ανάφλεξης
9. Ανεμιστήρας για τον αέρα περιβάλλοντος
10. Ανεμιστήρας για την εξαγωγή καπνού
11. Καλώδιο κωδικοποιητή
12. Τυπωμένο κύκλωμα

## 10. ΑΡΧΙΚΗ ΛΕΙΤΟΥΡΓΙΑ

Πριν την αρχική τοποθέτηση, διαβάστε προσεκτικά το εγχειρίδιο χρήσης (ειδικότερα το κεφάλαιο 3).

## 11. ΦΥΛΛΟ ΠΡΟΪΟΝΤΟΣ

Όνομα ή εμπορικό σήμα του προμηθευτή		Tectro	Tectro
Μοντέλο		TBH 570-3	TBH 572-3
Κατηγορία ενεργειακής απόδοσης		A+	A+
Τύπος σόμπας		με πέλλετ ξύλο	με πέλλετ ξύλο
Άμεση θερμική ισχύς (*)	kW	7,8	7,8
Έμμεση θερμική ισχύς	kW	0,0	0,0
Δείκτης ενεργειακής απόδοσης		126	126
Ηλεκτρική κατανάλωση	W	300 / 100	300 / 100
Τάση σύνδεσης	V/Hz	230/~50	230/~50
Απόδοση ισχύος χρήσιμη στην ονομαστική ισχύ (*)	%	90,2 / 91,3	90,2 / 91,3
Άλλες προφυλάξεις σχετικά με τη συναρμολόγηση, εγκατάσταση ή συντήρηση τοπικής θέρμανσης χώρου		δείτε το εγχειρίδιο	δείτε το εγχειρίδιο
Επίπεδο CO με ονομαστική ισχύ O <sub>2</sub> 13%/μειωμένη ισχύς (*)	%	0,005 / 0,015	0,005 / 0,015
Εκπομπές εποχιακής θέρμανσης χώρου στην ονομαστική θερμική ισχύ (13% O <sub>2</sub> )	mg/ Nm <sup>3</sup>	12	12
Για δωμάτια μέχρι **	m <sup>3</sup>	200	200
Διάμετρος σωλήνα εκκένωσης	mm	80	80
Θερμοκρασία καπνού με ισχύ ονομαστική/μειωμένη (*)	°C	135 / 84,4	135 / 84,4
Απαραίτητη έλκυση καμινάδας	Pa	10	10
Με πολλές σόμπες		Ίσως (***)	Ίσως (***)
Χρήση πάνω σε συνδυασμό καπναγωγού		Όχι	Όχι
Τύπος καυσίμου (****)		Ø 6 mm Din+/Önorm+/ EN+	Ø 6 mm Din+/Önorm+/ EN+
Ονομαστικό μήκος/διάμετρος καυσίμου	mm	Din+/ Önorm+/ EN+	Din+/ Önorm+/ EN+
Χωρητικότητα χοάνης με πέλλετ	kg	Din+/ Önorm+/ EN+	Din+/ Önorm+/ EN+
Αυτονομία (ελάχ.-μέγ.)	h	7 - 18	7 - 18
Εισαγωγή αρχικού αέρα		Ναι	Ναι
Ανεμιστήρας επανακυκλοφορίας		Ναι	Ναι
Φίλτρο αέρα		Όχι	Όχι
Καθαρό βάρος	kg	77	77

(\*) Σύμφωνα με το πρότυπο EN14785: 2006

(\*\*) Ενδεικτική τιμή, ποικίλει ανά χώρα/περιοχή

(\*\*\*) να καθορισθεί από έναν εξουσιοδοτημένο επαγγελματία εγκαταστάτη

(\*\*\*\*) Χρησιμοποιήστε μόνο το προτεινόμενο καύσιμο.

1. INTRODUZIONE
2. ISTRUZIONI DI SICUREZZA
3. ISTRUZIONI DI MONTAGGIO DELLE PARTI FORNITE IN DOTAZIONE
  - 3.1 Montaggio del display (se non ancora installato)
  - 3.2 Posizionare il sensore di temperatura ambiente
4. REQUISITI MINIMI DEL CANALE DEI FUMI / CAMINO
  - 4.1 Requisiti minimi che il camino deve soddisfare
5. PUNTO DI COLLEGAMENTO DEL CAMINO ALLA STUFA
6. COLLEGAMENTO DEL TUBO DELL'ARIA DI COMBUSTIONE
7. VENTILAZIONE NECESSARIA DELL'AMBIENTE DURANTE L'UTILIZZO DELLA STUFA
8. POSIZIONARE L'UNITÀ
9. COLLEGAMENTI ELETTRICI
  - 9.1. Schema elettrico
10. PRIMO AVVIO
11. SCHEDE PRODOTTO



Tutte le immagini alle quali si fa riferimento nel presente manuale si trovano in fondo allo stesso.



## 1. INTRODUZIONE:

Il presente manuale di installazione è destinato all'uso da parte di persone con adeguata conoscenza dell'ingegneria elettrica, meccanica e della combustione. Ricordiamo che l'errata e/o irregolare installazione della stufa potrebbe provocare gravi lesioni personali e/o danni alle cose. La garanzia non copre i danni provocati dall'errata e/o irregolare installazione e/o dal mancato rispetto delle indicazioni contenute nel presente manuale. Né il produttore né il distributore possono essere ritenuti responsabili dell'interpretazione di queste informazioni, né possono assumersi alcuna responsabilità in relazione all'uso che ne viene fatto.

Le informazioni, le specifiche e i parametri sono soggetti a modifiche senza preavviso a causa di perfezionamenti tecnici. Le specifiche esatte sono contenute sull'etichetta della targhetta.

La stufa deve essere installata da un installatore autorizzato. Solo in questo modo l'utente finale può essere certo che l'installatore abbia preparazione e conoscenze adeguate sul prodotto.

La stufa può funzionare senza rischi solo quando è collegata ad un camino/una canna fumaria installato/a da un professionista e correttamente funzionante. Il sistema camino/la canna fumaria deve essere sempre installato/a seguendo la legislazione locale e/o le disposizioni della compagnia di assicurazioni e/o le istruzioni presenti in questo manuale. La più rigorosa prevarrà sulle altre.

Anche quando è stata installata con un adeguato sistema camino/canna fumaria e/o con alimentazione diretta di aria fresca alla stufa, essa non deve mai essere considerata un sistema di combustione indipendente per stanze.

Le illustrazioni contenute nel presente manuale servono esclusivamente a fini di chiarimento e indicazione e potrebbero differire dall'effettiva stufa acquistata.



Tutte le immagini alle quali si fa riferimento nel presente manuale si trovano in fondo allo stesso.

## 2. ISTRUZIONI DI SICUREZZA:



NOTA! Tutte le illustrazioni riportate nel manuale e sul cartone hanno un mero scopo esplicativo ed indicativo e potrebbero pertanto differire leggermente dell'apparecchio in vostro possesso. L'apparecchio di riferimento è quello che avete acquistato.



L'inosservanza dei requisiti stabiliti nel presente manuale comporta l'annullamento della garanzia e potrebbe portare a situazioni pericolose.

Si prega di installare il dispositivo secondo le leggi e normative locali e nazionali. Il presente prodotto è destinato al riscaldamento delle stanze in abitazioni residenziali ed è idoneo unicamente per l'uso in normali condizioni domestiche, all'interno di un soggiorno, di una cucina e di un garage in luogo asciutto. Non installare la stufa in camere da letto o bagni.

La corretta installazione della stufa è di vitale importanza per la durata del prodotto e per la vostra sicurezza. Si consiglia quindi di attenersi a quanto segue:

- La stufa deve essere installata da un tecnico autorizzato a svolgere tale mansione. Le istruzioni d'uso fornite dal presente manuale possono variare a seconda delle leggi locali e/o regionali. In caso di dubbio, attenersi alle condizioni più severe. Il produttore e distributore declinano qualsiasi responsabilità in caso di installazione non



- conforme alle leggi locali o in caso di errata o non idonea ventilazione del locale.
- La stufa deve essere installata in un ambiente tale da permetterne l'utilizzo in sicurezza (ubicazione all'interno della stanza, tipo di edificio, utilizzo della stanza).

In caso di malfunzionamento o difficoltà di comprensione di questo manuale, La preghiamo di contattare il Suo distributore o installatore al più presto.

- La combustione del pellet necessita di ossigeno, pertanto di aria.



Assicurarsi sempre che il condotto dell'aria di combustione possa aspirare aria pulita dall'esterno.

- Non coprire mai le prese d'aria. Assicurarsi regolarmente che l'apertura di aspirazione sia pulita.
- Avvalersi di attrezzatura idonea al trasporto di stufe. L'utilizzo di attrezzatura non adeguata potrebbe causare danni a persone e/o alla stufa.
- Si consiglia di non lasciare oggetti e/o materiali infiammabili nel raggio di 200 mm dal retro e 200 mm dai lati della stufa e nel raggio di 800 mm dal portello frontale.
- La stufa è progettata come unità monoblocco e non è indicata per l'incasso. Mantenere una distanza di 200 mm dalle pareti così come sui lati e sul retro della stufa.
- La superficie della stufa può diventare molto calda durante l'uso. **NON** lasciare bambini da soli vicino alla stufa. Assicurarsi che

sia sempre presente un adulto e che non giochino con la stufa.

- La stufa non dovrebbe essere usata da persone (compresi bambini) con ridotte capacità fisiche, sensoriali o mentali, o con poca esperienza e conoscenza in materia, se non sotto la diretta supervisione o su istruzioni specifiche di una persona responsabile per la loro sicurezza. Non lasciare mai le persone menzionate sopra senza sorveglianza in presenza dell'imballaggio. Sussiste il pericolo di soffocamento.
- I bambini di età inferiore a 3 anni devono essere tenuti sotto supervisione continua.
- I bambini di età compresa tra 3 e 8 anni possono solo accendere spegnere l'apparecchio, a condizione che essa sia stato posto o installato nella sua normale posizione di funzionamento previsto e che siano controllati o siano stati istruiti all'uso dell'apparecchio in modo sicuro e abbiano compreso i rischi connessi.
- I bambini di età compresa tra 3 e 8 anni non devono collegare, regolare e pulire l'apparecchio o eseguire manutenzione da effettuare da parte dell'utente.
- La superficie della stufa può diventare molto calda durante l'uso. Quando si utilizza la stufa, usare dispositivi di protezione personale ignifughi appropriati, come guanti di protezione dal calore.
- Durante l'installazione e la manutenzione della stufa utilizzare sempre gli ausili di protezione personale necessari quali occhiali di sicurezza, guanti, eccetera.
- Prestare attenzione quando si rabbocca la tramoggia della stufa con il pellet quando

- la stufa è ancora bollente. Assicurarsi che il sacco del pellet non sia a portata del fuoco.
- Prestare attenzione ad abiti infiammabili, potrebbero incendiarsi in prossimità del fuoco.
  - Non utilizzare solventi infiammabili nella stanza in cui si trova la stufa. Per evitare qualsiasi rischio, si consiglia di non tenere materiale combustibile né solventi infiammabili nella stessa stanza.
  - La stufa è particolarmente pesante, assicurarsi che il pavimento ne regga il peso.
  - Usare esclusivamente pellet di legna asciutto di buona qualità privo di residui di colla, resina o additivi. Diametro 6 mm. Lunghezza massima 30 mm.
  - Non usare combustibili diversi dal citato pellet di legna. Altri combustibili, come ad esempio trucioli di legno con residui di colla e/o solventi, legno di risulta in genere, cartone, combustibili liquidi, alcol, petrolio, benzina, materiali di scarto o spazzatura ecc. sono tutti vietati.
  - L'utilizzo di legna di umida, verniciata o di scarsa qualità può portare alla formazione di condensa e/o fuliggine nel camino o nel focolare riducendo le prestazioni della stufa e creando delle situazioni pericolose.
  - Far pulire il camino regolarmente, secondo le leggi locali e le norme previste per legge. Qualora non esistessero leggi e/o norme: assicurarsi che l'intero impianto stufa-canna-camino venga controllato e pulito da un tecnico autorizzato almeno due volte l'anno (una volta all'inizio della stagione invernale). Se la stufa viene usata

in modo continuo e intenso, l'intero impianto, compreso il camino, devono essere puliti più frequentemente.

- Non utilizzare la stufa come barbecue.



Collegare una sola stufa a legna per canna fumaria. Collegare più stufe alla stessa canna fumaria può causare situazioni pericolose.

Questa stufa necessita di un collegamento elettrico. Leggere attentamente le avvertenze e considerazioni riportate di seguito:

- Non utilizzare un cavo elettrico danneggiato.
- Qualora il cavo di alimentazione fosse danneggiato è necessario farlo sostituire dal fabbricante, dal servizio clienti o da personale con qualifiche adeguate in modo da non correre alcun rischio.
- Non bloccare o piegare il cavo.
- Assicurarci che il cavo elettrico non tocchi le parti calde della stufa.
- NON collegare la stufa tramite una prolunga. Se non si dispone di una presa con messa a terra, chiamare un elettricista per richiederne l'installazione.
- Controllare la corrente di alimentazione. Questo dispositivo va collegato esclusivamente a prese con messa a terra - tensione 230 V/ ~50 Hz.



Il dispositivo DEVE essere sempre collegato ad una presa con messa a terra. E' vietato il collegamento del dispositivo ad una presa priva di messa a terra.

- La spina deve essere facilmente accessibile una volta collegato il dispositivo.

- Non posizionare l'apparecchio direttamente al di sotto di una presa di corrente a parete.

Prima di collegare il dispositivo, assicurarsi che:

- La tensione corrisponda a quella richiesta.
- La presa e la corrente siano adeguate.
- La spina sia adatta alla presa.



I collegamenti elettrici siano stati adeguatamente controllati da un esperto soprattutto se non si è sicuri che tutto sia a posto.

- Non coprire mai le prese d'aria.
- Non inserire oggetti nei fori presenti all'interno della stufa.
- Evitare qualsiasi contatto con l'acqua. Non spruzzare la stufa né immergerla in acqua, in quanto potrebbe portare ad un corto circuito.
- Ricordarsi di staccare la spina prima di pulire o sostituire parti della stufa.
- Prima di eseguire qualsiasi intervento di manutenzione sulla stufa, estrarre sempre la spina dalla presa.
- Rimuovere la spina dalla presa quando la stufa non è in uso.
- Non apportare modifiche all'apparecchio. Questo al fine di evitare che si verifichino situazioni di grave pericolo. Tali interventi comportano la decadenza della garanzia.
- Conservare con cura il manuale di installazione e di utilizzo.
- In caso di emergenza operare sempre secondo le indicazioni fornite dai vigili del fuoco.

### 3. ISTRUZIONI DI MONTAGGIO DELLE PARTI FORNITE IN DOTAZIONE

#### 3.1 MONTAGGIO DEL DISPLAY (SE NON ANCORA INSTALLATO)



Applicabile solo per modelli con pannelli laterali in maiolica.  
Posizionare i pannelli laterali in maiolica prima di eseguire il montaggio del display.

1. Rimuovere la piastra superiore della stufa. Tale piastra è appoggiata sulla stufa.
2. Allentare le due viti poste sul retro della stufa (cfr. fig. 1) in modo tale che esse si inseriscano nelle due aperture della piastra di montaggio del display.
3. Premere contro la parete della stufa gli anelli montati posti attorno alle due viti allentate.
4. Posizionare le aperture della piastra del display tra la testa del bullone e l'anello (cfr. fig. 2).
5. Quindi avvitare entrambe le viti in modo da fissare il display (cfr. fig. 3).
6. Assicurarsi che il cavo piatto si possa muovere liberamente dietro alla piastra del display.
7. Rimuovere il materiale di protezione presente attorno al cavo piatto (cfr. fig. 4).
8. Posizionare il cavo piatto nella canalina di protezione (cfr. fig. 5).

#### 3.2 POSIZIONARE IL SENSORE DI TEMPERATURA AMBIENTE

Il sensore di temperatura ambiente è collocato sul retro della stufa. Svolgere il cavo del sensore finché l'estremità del sensore si trovi a 5 cm dal pavimento (cfr. figura 6) Assicurarsi che il sensore non entri a contatto con parti calde della stufa.

### 4. REQUISITI MINIMI DEL CANALE DEI FUMI / CAMINO

Il camino / canale dei fumi costituisce una parte molto importante dell'impianto. Nel presente capitolo vengono trattati i requisiti minimi che il camino / canale dei fumi della stufa a pellet deve soddisfare per garantire un buon funzionamento della stufa.



Rispettare le regole, prescrizioni, regolamenti e norme vigenti a livello locale/nazionale. Qualora le prescrizioni di installazione contenute nel presente manuale si discostassero dalla normativa vigente livello locale, nazionale e/o regionale, quest'ultima è prevalente.

Il produttore e il distributore declinano espressamente qualsiasi responsabilità nel caso in cui:

- L'installazione non fosse conforme alla normativa nazionale / locale.
- Qualora non fosse applicabile la normativa nazionale/locale, i requisiti minimi relativi all'impianto descritti nel presente documento possono non essere rispettati.

#### 4.1 REQUISITI MINIMI CHE IL CAMINO DEVE SODDISFARE

1. Al camino può essere collegato un solo apparato. Non collegare più apparati a un unico camino. Non collegare in nessun caso due stufe, una cappa di aspirazione e una stufa, un secondo camino, eccetera a un unico camino. Cfr. la figura 7.
2. Per l'installazione del camino utilizzare esclusivamente materiale di installazione approvato. Il camino della stufa a pellet deve essere resistente al calore (minimo 450 °C). Consultare le regole, prescrizioni, regolamenti e norme locali / nazionali relativamente ai requisiti dei materiali per l'installazione per camini.
3. Il camino e la relativa uscita devono essere posizionati a distanza sufficiente dai materiali combustibili e infiammabili. Consultare le regole, prescrizioni, regolamenti e norme locali / nazionali relativamente ai requisiti di tali materiali.
4. La stufa deve essere collegata a un camino del diametro conforme alle specifiche di cui alla tabella 1 del presente manuale d'installazione. È ammesso l'utilizzo di un camino con un diametro maggiore, con un massimo di 150 mm, purché esso sia conforme al tiraggio indicato.
5. Per verificare la possibilità di posizionamento della valvola di tiraggio nel canale del camino consultare le normative, prescrizioni, regolamenti e norme locali/nazionali.
6. Non installare cavi elettrici lungo il camino o nelle sue vicinanze.
7. Il camino deve essere a tenuta stagna per il fumo.
8. Il camino deve essere installato verticalmente e in modo tale che non si verifichino blocchi dei gas combusti. Qualora una parte del camino dovesse comunque essere installata orizzontalmente, la lunghezza della parte orizzontale può essere al massimo di 2 m e deve presentare una pendenza nella direzione dello scarico dei gas combusti di almeno 5°. Si veda la tabella 1.
9. Per una panoramica del numero di curve e di giunti a T, della lunghezza del camino e del diametro interno dei tubi da utilizzare nel canale dei fumi si veda la tabella 1.
10. Si raccomanda di montare un giunto a T con una botola d'ispezione sul lato inferiore direttamente sul canale di collegamento della stufa. Nel caso in cui sul canale di collegamento della stufa dovesse essere montata una parte orizzontale, subito dopo tale parte orizzontale si raccomanda di montare un giunto a T con una botola d'ispezione sul lato inferiore. L'eventuale condensa e corpi solidi saranno raccolti in tale giunto a T e potranno essere rimossi aprendo la botola d'ispezione. La botola d'ispezione deve essere a tenuta stagna per fumo e acqua.
11. L'uscita del camino deve essere dotata di una copertura approvata **1**

12. Il camino e la stufa devono essere facilmente accessibili per l'ispezione e la pulizia.
13. La stufa non può essere utilizzata per supportare il camino/canale dei fumi.
14. In caso di utilizzo di un canale dei fumi/camino esistente, esso deve essere pulito da un'impresa di pulizia di camini autorizzata prima di eseguire l'installazione della stufa. La fuliggine e i residui di combustione presenti possono ridurre il passaggio di un canale dei fumi / camino esistente comportando il malfunzionamento della stufa. L'accumulo di fuliggine e di altri corpi estranei può comportare inneschi e creare situazioni pericolose. Qualora un canale dei fumi / camino esistente presentasse un diametro superiore a 150 mm, esso deve essere adeguato e reso idoneo a una stufa a pellet mediante il montaggio di un tubo all'interno del camino esistente.



Attenzione: Fare controllare il camino esistente da una azienda di manutenzione camini autorizzata al fine di verificare la sua idoneità per la combustione di combustibile solido come il pellet.

15. Il tiraggio del camino deve essere di 11Pa (più o meno 1 Pa). Tale tiraggio deve essere misurato con camino caldo. Uno scarso tiraggio può comportare situazioni pericolose poiché ai gas combusti possono diffondersi nell'ambiente.
16. Non posizionare mai una ventola per gas combusti all'interno o al di sopra del canale dei fumi/camino. La stufa è già munita di una ventola per gatti scarico. Una ventola aggiuntiva all'interno o al di sopra del canale può pregiudicare il buon funzionamento della stufa.
17. Un camino o una parte di esso montato al di fuori dell'abitazione deve presentare una doppia parete. Cfr. la figura 8. All'interno dell'abitazione è possibile utilizzare un tubo a parete singola.

Figura 8:

- A. Parte verticale del camino
- B. Ingresso dell'aria
- C. Giunto a T richiudibile
- D. Tubo a parete singola
- E. Tubo a parete doppia
- F. Parte orizzontale del camino

18. Per esempi delle installazioni di una stufa a pellet si vedano le figure da 9A a 9E.

Figura 9A:

- A. Cappa di tiraggio
- B. Staffa a parete
- C. Giunto della canna fumaria
- D. Tubo a parete doppia
- E. Passaggio a parete a doppio isolamento
- F. Giunto a T con tappo di chiusura



- G. Tappo di chiusura
- H. Tubo di aspirazione aria di combustione
- I. Canna fumaria a parete singola (può essere realizzata anche a parete doppia)
- J. Canna fumaria a parete doppia (può essere realizzata anche a parete singola)

Figura 9B:

- A. Cappa di tiraggio
- B. Collarino battiacqua
- C. Piastra di supporto a tetto
- D. Piano piastra di supporto
- E. Anello giunto della canna fumaria
- F. Canna fumaria a parete a doppio isolamento
- G. Piano piastra di supporto
- H. Piastra di separazione focolare
- I. Canna fumaria a parete doppia (può essere realizzata anche a parete singola fino al soffitto)
- J. Giunto a T con tappo
- K. Tubo di aspirazione aria di combustione

Figura 9C:

- A. Cappa di tiraggio
- B. Collarino battiacqua
- C. Piastra di supporto a tetto
- D. Piano piastra di supporto
- E. Anello giunto della canna fumaria
- F. Canna di fumaria concentrica
- G. Piano piastra di supporto
- H. Piastra di separazione focolare
- I. Canna di fumaria concentrica
- J. Giunto a T con tappo concentrico
- K. Tubo di aspirazione aria di combustione, l'aria di combustione viene aspirata attraverso il tubo concentrico.

Figura 9D:

- A. Cappa di tiraggio
- B. Restringimento piastra del camino esistente.
- C. Tubo del camino per riduzione diametro del camino esistente.
- D. Giunto di raccordo
- E. Piastra di separazione focolare
- F. Anello giunto della canna fumaria
- G. Canna fumaria isolata a parete doppia (può essere realizzata anche a parete singola fino al collegamento con il camino)
- H. Giunto a T con tappo
- I. Tubo di aspirazione aria di combustione

Figura 9E:

- A. Passaggio a parete a doppio isolamento
- B. Cappa di tiraggio orizzontale
- C. Rosetta

- D. Giunto a T con tappo di chiusura
- E. Tubo di aspirazione aria di combustione
- F. Canna fumaria a parete singola (può essere realizzata anche a parete doppia)

Dati relativi ai requisiti minimi per le dimensioni del camino	Diametro interno del canale dei fumi 80 mm	Diametro interno del canale dei fumi 100 mm
Lunghezza minima verticale del camino	2.5 m	2.5 m
Lunghezza massima verticale del camino	7.0 m	10 m
	7.0 m	10 m
Lunghezza massima verticale del camino in caso di due curve perpendicolari (90°) e di un giunto a T	5.0 m	8.0 m
Numero massimo di curve perpendicolari (90°)	3	4
Lunghezza massima orizzontale	2.0 m	2.0 m
Inclinazione orizzontale minima della parte per gas combusti	5°	5°

Tabella 1: Panoramica delle dimensioni del camino / canale dei fumi.



Qualora nel camino venisse montata più di una curva o un giunto a T, per ogni elemento aggiuntivo l'altezza massima verticale deve essere ridotta di 1 m.

#### Esempio:

In un camino con diametro interno di 80 mm viene montato un giunto a T e due curve a 90°. Pertanto, il camino presenta un'altezza massima di 5 m, anche se dalla tabella risulta che il canale del camino con un giunto a T può presentare un'altezza massima di 7 m. Vengono montate altre due curve aggiuntive in modo tale che il camino risulti più basso di 2 m, pertanto  $7 \text{ m} - 2 \text{ m} = 5 \text{ m}$ .

## 5. PUNTO DI COLLEGAMENTO DEL CAMINO ALLA STUFA

Il camino può essere collegato al tubo da 80 mm presente sul retro della stufa (si veda il tubo cerchiato in figura 10). Assicurarsi che il tubo venga collegato in modo tale che non si verifichino perdite di fumo. Per i requisiti del camino e dei materiali da utilizzare si veda il capitolo 4.

## 6. COLLEGAMENTO DEL TUBO DELL'ARIA DI COMBUSTIONE



- Assicurarsi che il posizionamento della presa dell'aria fresca sia sempre conforme alla legislazione locale!
- Assicurarsi che la presa dell'aria fresca per la combustione sia coperta, ad esempio, da una griglia che eviti l'ingresso di animali.

Collegare un tubo flessibile o un canale analogo da 50 mm all'ingresso dell'aria di combustione presente sul retro della stufa, cfr. figura 11. L'altra estremità di tale tubo o canale analogo deve aspirare aria pulita dall'esterno. Si vedano le figure 8 e da 9A a 9E.



Assicurarsi sempre che il condotto dell'aria di combustione possa aspirare aria pulita dall'esterno.

## 7. VENTILAZIONE NECESSARIA DELL'AMBIENTE DURANTE L'UTILIZZO DELLA STUFA



La stufa non può essere utilizzata qualora venisse utilizzato un sistema di aspirazione dell'aria, un impianto di riscaldamento ad aria calda o altri apparecchi che influiscono sulla pressione dell'aria nell'ambiente. Tali apparecchiature devono essere disattivate.

Assicurarsi che all'interno della stanza entri un'adeguata quantità di aria fresca. Ogni ora sono necessari 50 m<sup>3</sup> d'aria aggiuntivi oltre il normale fabbisogno di ventilazione della stanza.

Le aperture di ventilazione devono essere praticate vicino al pavimento. Scegliere attentamente la posizione. Le aperture di ventilazione non devono essere bloccate (né all'interno né all'esterno).

Assicurarsi che vi sia un'apertura per l'ingresso di aria fresca all'interno della stanza con una sezione di almeno un quarto della sezione della condotta di scarico, con un minimo di 100 cm<sup>2</sup>.

Se la stufa è posizionata in stanze dotate di ventilazione meccanica, sono valide le seguenti linee guida:

Capacità di ventilazione meccanica [m <sup>3</sup> /h]	Sezione di ventilazione aggiuntiva richiesta [cm <sup>2</sup> ]
<50	140
50 – 100	280
101 – 150	420

## 8. POSIZIONARE L'UNITÀ



Non installare mai l'unità o eseguire operazioni di manutenzione su di essa se la spina elettrica è collegata alla presa. Assicurarsi sempre che la stufa sia scollegata dalla rete!

1. Per il posizionamento definitivo della stufa assicurarsi che il pavimento sia sufficientemente solido al fine di supportare il peso della stessa. Attenzione: il peso della stufa viene suddiviso sui quattro piedini d'appoggio. Eventualmente rinforzare il pavimento.
2. Regolare il posizionamento orizzontale della stufa agendo sui piedini d'appoggio. A tale fine utilizzare una livella. Assicurarsi che tutti e quattro i piedini d'appoggio insistano sul pavimento con una la stessa forza.

3. Nel posizionare la stufa tenere in considerazione una distanza libera tra la stufa e le pareti o altri ostacoli come indicato in figura 12. Qualora le pareti o gli oggetti attorno alla stufa fossero costituiti da materiali infiammabili, assicurarsi che essi, in posizione di massima potenza della stufa, non superino i 60 °C. In caso di dubbi, applicare una piastra di protezione antifiamma sulle pareti o spostare gli oggetti.
4. La stufa è progettata per la libera installazione e non è indicata per l'incasso.
5. Assicurarsi che la griglia dalla quale fuoriesce l'aria riscaldata sia libera e non ostruita.
6. Assicurarsi che la griglia d'aspirazione dell'aria di ritorno non sia ostruita.
7. Qualora il pavimento fosse composto da materiale infiammabile, la stufa deve essere posizionata su una piastra resistente al fuoco. Tale piastra deve presentare dimensioni superiori di 40 cm sul lato anteriore e sui lati e di 20 cm sul retro rispetto al perimetro della stufa.
8. Posizionare la stufa in modo tale che sia facilmente accessibile per eseguire interventi di manutenzione.

## 9. COLLEGAMENTI ELETTRICI

Per questa stufa è necessaria una alimentazione elettrica. Leggere attentamente le indicazioni sottostanti. La stufa può essere collegata alla rete elettrica solo una volta completate tutte le altre operazioni di installazione. Prima di collegare la stufa alla rete elettrica leggere anche il capitolo 3 e 3.1 del manuale d'uso.

1. Assicurarsi che la tensione di rete corrisponda a quella dell'apparecchio indicata sulla targhetta del tipo.
2. Utilizzare esclusivamente una presa di corrente dotata di messa a terra. In assenza di una presa di corrente dotata di messa a terra, essa deve essere installata da un installatore autorizzato.
3. Non collegare la stufa servendosi di una prolunga. In assenza di una presa di corrente dotata di messa a terra, essa deve essere installata a cura da un installatore autorizzato.
4. Assicurarsi che la prolunga non entri a contatto con parti calde della stufa.
5. La prolunga viene fornita in dotazione, una parte deve essere collegata alla stufa, si veda la figura 13.
6. Assicurarsi che la spina della prolunga sia indicata per la presa.
7. Prima di inserire la spina nella presa assicurarsi che la presa e il cavo di collegamento siano integri.
8. Assicurarsi che l'interruttore di alimentazione posto sul retro della stufa sia in posizione OFF.
9. Assicurarsi che la spina sia facilmente raggiungibile in modo tale che possa essere scollegata rapidamente e facilmente dalla presa di corrente per eseguire interventi di manutenzione o in caso d'emergenza.
10. Non fissare il cavo.
11. Buig en knik de kabel niet.



L'eventuale cavo di alimentazione o spina danneggiati possono essere sostituiti unicamente dal fornitore, da un tecnico competente o da un addetto al servizio tecnico autorizzato.

## 9.1 SCHEMA ELETTRICO

Figura 14:

1. Sensore temperatura ambiente
2. Sensore temperatura ambiente del tubo gas di combustione
3. Pressostato differenziale del tubo gas di combustione
4. Termostato di sicurezza
5. Trasmissione a vite pellet
6. Display
7. Cavo di collegamento display
8. Pulsante d'accensione
9. Vano di ventilazione
10. Ventola estrazione gas di combustione
11. Cavo encoder
12. Circuito stampato

## 10. PRIMO AVVIO

Prima del primo utilizzo leggere attentamente il manuale d'uso (in particolare il capitolo 3).

## 11. SCHEDA PRODOTTO

Nome del fornitore o del marchio		Tectro	Tectro
Model		TBH 570-3	TBH 572-3
Classe di efficienza energetica		A+	A+
Tipo di stufa		Stufa a pellet	Stufa a pellet
Potenza termica diretta (*)	kW	7,8	7,8
Potenza termica indiretta		0,0	0,0
Indice di efficienza energetica		126	126
Consumo elettrico	W	300 / 100	300 / 100
Alimentazione	V/Hz	230/~50	230/~50
Efficienza utile a capacità nominale / capacità ridotta (*)	%	90,2 / 91,3	90,2 / 91,3
Ulteriori precauzioni in relazione all'assemblaggio, all'installazione o alla manutenzione del riscaldamento d'ambiente locale.		Vedi manuale di istruzioni	Vedi manuale di istruzioni
Livello di CO al 13% di O <sub>2</sub> capacità nominale/ridotta (*)	%	0,005 / 0,015	0,005 / 0,015
Emissioni dovute al riscaldamento d'ambiente alla potenza termica nominale (13% O <sub>2</sub> )	mg/ Nm <sup>3</sup>	12	12
Per ambienti fino a (**)	m <sup>3</sup>	170	170
Diametro del tubo di scarico	mm	80	80
Temperatura Fumi di scarico	°C	135 / 84,4	135 / 84,4
Depressione del camino	Pa	10	10
Valvola		Possibilmente***	Possibilmente***
La stufa deve avere una propria canna fumaria		No	No
Tipo di combustibile (****)		Ø 6 mm Din+/Önorm+/ EN+	Ø 6 mm Din+/Önorm+/ EN+
Nominale lunghezza/diametro del combustibile	mm	30 / 06	30 / 06
Portata della tramoggia del pellet	kg	13	13
Autonomia (min-max)	h	7 - 18	7 - 18
Ingresso di aria primaria		Si	Si
Ventilatore		Si	Si
Filtro aria		No	No
Peso netto	kg	77	77

(\*) In conformità a EN14785:2006

(\*\*) solo a livello indicativo, varia in base al paese/regione

(\*\*\*) deve essere stabilito da un installatore autorizzato professionista

(\*\*\*\*) Usare solo combustibile consigliato



1. VOORWOORD
2. VEILIGHEIDSINSTRUCTIES
3. MONTAGE INSTRUCTIE VAN MEEGELEVERDE DELEN
  - 3.1 Montage van het display (tenzij al af fabriek geïnstalleerd)
  - 3.2 Plaatsen van de ruimte temperatuur sensor
4. MINIMALE EISEN AAN HET ROOKKANAAL / SCHOORSTEEN
  - 4.1 Minimale eisen waaraan de schoorsteen moet voldoen
5. AANSLUITPUNT VAN DE SCHOORSTEEN AAN DE KACHEL
6. AANSLUITEN VAN DE VERBRANDINGSLUCHT LEIDING
7. BENODIGDE VENTILATIE VAN DE RUIMTE TIJDENS EEN IN BEDRIJF ZIJNDE KACHEL
8. PLAATSEN VAN DE KACHEL
9. ELEKTRISCHE AANSLUITING
  - 9.1 Elektrisch schema
10. EERSTE INGEBRUIKNAME
11. PRODUCT FICHE



Alle afbeeldingen waarnaar in deze handleiding verwezen wordt, bevinden zich achterin de handleiding





## 1. VOORWOORD:

Deze installatiehandleiding is bedoeld voor gebruik door personen met voldoende kennis op het gebied van elektrotechniek, werktuigbouw en verbrandingstechniek. Let op: verkeerde en/of onjuiste installatie van de kachel kan resulteren in ernstig lichamelijk letsel en/of schade aan eigendommen.

Schade veroorzaakt door verkeerde/onjuiste installatie en/of het niet opvolgen van de adviezen in deze handleiding valt niet onder de garantie. Fabrikant noch distributeur zijn verantwoordelijk voor de interpretatie van deze informatie en aanvaarden geen enkele aansprakelijkheid in verband met het gebruik ervan.

Vanwege technische verbeteringen kunnen gegevens, specificaties en parameters zonder voorafgaand bericht worden gewijzigd. De juiste specificaties staan vermeld op het typeplaatje.

De kachel moet worden geïnstalleerd door een erkend installateur. Alleen dan is de eindgebruiker er zeker van dat de installateur over voldoende deskundigheid en productkennis beschikt.

De kachel werkt alleen veilig als hij is aangesloten op een professioneel geïnstalleerde, goed functionerende schoorsteen/rookafvoer. De schoorsteen/rookafvoer moet altijd worden geïnstalleerd volgens de plaatselijke regels en/of de voorschriften van de verzekeraar en/of de instructies in deze handleiding. De meest strikte regels prevaleren.

Ook bij installatie met een goede schoorsteen/rookafvoer en met rechtstreekse toevoer van verse lucht naar de kachel kan de kachel nooit worden beschouwd als een ruimte onafhankelijk verbrandingssysteem.

De afbeeldingen in deze handleiding zijn alleen bedoeld ter illustratie en uitleg en kunnen afwijken van de door u gekochte kachel.

## 2. VEILIGHEIDSAANWIJZINGEN:



LET OP! Alle afbeeldingen in deze handleiding en op de verpakking zijn alleen bedoeld als toelichting en indicatie en kunnen enigszins afwijken van het apparaat dat u heeft gekocht. Alleen de werkelijke vorm is belangrijk.



Het niet opvolgen van de in deze handleiding gegeven eisen zou kunnen leiden tot gevaarlijke situaties en leidt ertoe dat de garantie vervalt.

Installeer dit apparaat alleen als het voldoet aan de plaatselijke/landelijke wetgeving, verordeningen en normen. Deze kachel is bedoeld voor het verwarmen van ruimten in woningen en is alleen geschikt voor gebruik binnenshuis in woonkamers, keukens en garages op droge plaatsen in normale huishoudelijke situaties. Installeer de kachel niet in slaap- of badkamers.

De correcte installatie van deze kachel is uiterst belangrijk voor het juist functioneren van het product en voor uw persoonlijke veiligheid. Daarom gelden de volgende aanwijzingen:

- Deze kachel moet worden geïnstalleerd door een door geautoriseerde verwarmings- of installatiemonteur, anders is de garantie niet van kracht. Als de in deze handleiding verstrekte gebruiksaanwijzingen afwijken van de plaatselijke en/of regionale wetgeving, moet de strengste voorwaarde worden toegepast. De fabrikant en distributeur wijzen uitdrukkelijk alle verantwoordelijkheid van de hand in geval de installatie niet voldoet aan de

lokale wet- en regelgeving en/of in geval van onjuiste beluchting en ventilatie en/of een foutief gebruik.

- De kachel mag alleen worden geïnstalleerd in een vertrek waarvan de locatie, de bouwconstructie en het gebruik het veilige gebruik van de kachel niet belemmeren.
- Navolgende uiteenzetting van opties met betrekking tot schoorsteeninstallatie en/of verse lucht aanvoer zijn enkel indicatief. U dient er zelf voor zorg te dragen dat het geheel is/wordt geïnstalleerd conform de landelijke en/of lokale regels en/of de voorschriften. Tevens dient u de voorschriften van uw verzekeraar en/of de voorschriften van uw schoorsteen leverancier te volgen. De meest strikte voorschriften en regelgeving zijn dan van toepassing. Om fouten in de installatie te voorkomen en een goede werking van het systeem te garanderen is een gekwalificeerde installateur benodigd. Fouten, beschadigingen en garantieclaims die voort komen uit het feit dat geen gekwalificeerde installateur is gebruikt vallen niet onder de garantie.

Neem bij problemen met uw kachel of als u deze handleiding moeilijk kunt lezen of niet (helemaal) begrijpt altijd direct contact op met uw dealer of installateur.

- Voor het verbranden van pellets is zuurstof, en dus lucht, vereist.



Zorg ervoor dat de leiding voor de verbrandingslucht te allen tijde verse lucht van buiten aan kan zuigen.

NL

115

- Dek luchtinlaten en -uitlaten nooit af en controleer regelmatig of de luchtinlaat vrij is van vervuiling.
- Vervoer de kachel met de juiste apparatuur. Als niet de juiste apparatuur wordt gebruikt, kan dit leiden tot persoonlijk letsel en/of schade aan de kachel.
- Plaats geen brandbare voorwerpen en/of materialen binnen 200 mm van de zijkan-ten en 200 mm van de achterzijde van de kachel of binnen 800 mm van de voorkant van de kachel.
- De kachel is ontworpen voor vrijstaande installatie en is niet geschikt voor inbouw. Houd een vrije afstand van 200 mm tussen de muren en de zij-/achterkanten van de kachel aan.
- Tijdens gebruik kan de kachel aan de bui-tenkant erg heet worden. Laat NOOIT kin-deren zonder toezicht bij de kachel achter. Houd toezicht op kinderen om te voorko-men dat ze met de kachel spelen.
- Deze kachel is niet bestemd voor gebruik door personen (waaronder begrepen kin-deren) met beperkte fysieke, zintuiglijke of geestelijke vermogens, of met onvol-doende ervaring en kennis, tenzij zij on-der toezicht staan van of aanwijzingen met betrekking tot het gebruik van het apparaat hebben gekregen van een per-soon die verantwoordelijk is voor hun veiligheid. Laat de hierboven genoemde personen ook nooit zonder toezicht bij de verpakking. Er bestaat verstikkingsgevaar door het verpakkingsmateriaal.
- Kinderen jonger dan 3 jaar moeten uit de buurt van het apparaat worden gehou-

den, tenzij ze voortdurend onder toezicht staan.

- Kinderen van 3 jaar en jonger dan 8 jaar zullen het toestel enkel aan/uit schakelen wanneer het geplaatst of geïnstalleerd is in een normale positie, voor normaal gebruik, en wanneer ze onder toezicht staan of aanwijzingen hebben gekregen over het veilig gebruik van het toestel en de mogelijke gevaren begrijpen.
- Kinderen van 3 jaar en jonger dan 8 jaar zullen het toestel niet aansluiten, regelen en reinigen of onderhoud uitvoeren.
- Tijdens gebruik kan de kachel aan de buitenkant erg heet worden. Gebruik geschikte, hittebestendige persoonlijke beschermingen zoals hittebestendige handschoenen bij het bedienen van de kachel.
- Gebruik tijdens het installeren en bij het onderhoud van de kachel altijd de nodige persoonlijke beschermingsmiddelen, zoals veiligheidsbril, handschoenen enz.
- Wees voorzichtig wanneer u de kacheltrechter (bij)vult met pellets wanneer de kachel (nog) heet is. Zorg ervoor dat de zak met pellets geen vuur kan vatten.
- Pas op met brandbare kleding; deze kan in brand vliegen als u te dicht bij het vuur in de kachel komt.
- Werk niet met brandbare oplosmiddelen in dezelfde ruimte waar de kachel brandt. Voorkom risico's; verwijder brandbare oplosmiddelen en andere brandbare materialen uit het vertrek.
- De kachel is zwaar; laat de sterkte van de vloer door een geautoriseerd expert controleren.

NL

117

- Gebruik enkel droge houten pellets van een goede kwaliteit zonder resten van lijm, hars of additieven. Diameter 6 mm. maximum lengte 30 mm.
- Gebruik geen andere brandstof dan de vermelde houten pellets. Andere brandstoffen zoals bijvoorbeeld - houten werkafval met lijm en/of solventen, - afvalhout in het algemeen, - karton, - vloeibare brandstof, - alcohol, -petroleum, - benzine, -afvalmateriaal of vuilnis, enz. zijn verboden.
- Slecht, nat, geïmpregneerd of geverfde brandstof leidt tot de vorming van condens en/of roet in de schoorsteen of in de kachel. Dit leidt tot verminderde prestaties en mogelijk gevaarlijke situaties.
- Laat de schoorsteen regelmatig schoonmaken en vegen volgens de lokale wet- en regelgeving en/of zoals voorgeschreven door uw verzekering. Bij ontbreken van lokale wet- en regelgeving en/of een voorschrift van de verzekering: laat tenminste tweemaal per jaar (de eerste keer aan het begin van het stookseizoen) uw totale kachelsysteem -inclusief schoorsteen- door een geautoriseerd specialist nakijken en onderhouden. Bij intensief gebruik van de kachel moet het hele systeem, inclusief schoorsteen, vaker worden schoongemaakt.
- Gebruik de kachel niet als barbecue.



Sluit slechts één kachel aan per rookkanaal. Het aansluiten van meerdere kachels op hetzelfde rookkanaal kan leiden tot gevaarlijke situaties.

ding nodig. Lees de onderstaande waarschuwingen en opmerkingen goed door:

- Gebruik geen beschadigde voedingskabel.
- Indien de voedingskabel beschadigd is, dient deze vervangen te worden door de fabrikant, zijn klantenservice of personen met vergelijkbare kwalificaties om gevaren te voorkomen.
- Klem de kabel niet vast en buig hem niet.
- Zorg ervoor dat de voedingskabel geen hete delen van de kachel raakt.
- Sluit het apparaat NOOIT met behulp van een verlengkabel aan. Als er geen geschikt, geaard stopcontact beschikbaar is, dient u er een te laten installeren door een erkende elektricien.
- Controleer de netspanning. Dit apparaat is uitsluitend geschikt voor geaarde stopcontacten - Aansluitspanning 230 Volt/ ~50 Hz.



Het apparaat MOET altijd een geaarde aansluiting hebben. Als de voeding niet geaard is, mag u het apparaat absoluut NIET aansluiten.

- De stekker moet altijd gemakkelijk bereikbaar zijn als het apparaat is aangesloten.
- Plaats het apparaat niet direct onder een wandcontactdoos.

Controleer alvorens het apparaat aan te sluiten of:

- De aansluitspanning overeenkomt met de waarde op het typeplaatje.
- Het stopcontact en de voeding geschikt zijn voor het apparaat.
- De stekker aan de kabel in het stopcontact past.





Laat de elektrische installatie door een erkende expert controleren als u niet zeker weet of alles in orde is.

- Dek luchtinlaten en -uitlaten nooit af.
- Steek geen voorwerpen in de openingen van het apparaat.
- Laat het apparaat nooit in contact komen met water. Sproei nooit water over het apparaat en dompel het niet in water onder, anders kan er kortsluiting ontstaan.
- Trek de stekker altijd uit het stopcontact voordat u het apparaat gaat schoonmaken of voordat u het apparaat of een onderdeel van het apparaat gaat vervangen.
- Trek altijd de stekker uit het stopcontact alvorens onderhoud te plegen aan de kachel.
- Trek de stekker altijd uit het stopcontact als het apparaat niet in gebruik is.
- Wijzigingen aanbrengen aan het apparaat is niet toegestaan. Hierdoor kunnen levensgevaarlijke situaties ontstaan. Tevens vervalt hierdoor de garantie.
- Berg de installatie- en de gebruikshandleiding goed op.
- Handel in noodgevallen altijd volgens de aanwijzingen van de brandweer.

### 3. MONTAGEINSTRUCTIE VAN MEEGELEVERDE DELEN

#### 3.1 MONTAGE VAN HET DISPLAY (INDIEN NOG NIET GEÏNSTALLEERD)



Alleen van toepassing voor modellen met majolica-zijpanelen:  
Plaats de majolica-zijpanelen alvorens het display wordt gemonteerd.

1. Verwijder de bovenplaat van de kachel. Deze ligt los op de kachel.
2. Draai de twee schroeven welke aan de achterzijde van de kachel gemonteerd zijn, ( zie afbeelding 1), los zodat de twee gleuven van de displaymontageplaat tussen de schroeven passen.



3. Druk de gemonteerde ringen, welke zich om de twee losgedraaide schroeven bevinden, tegen de kachelwand.
4. Plaats de displayplaat met het display, door deze met de gleuven tussen de kop van de bout en de ring te schuiven, (zie afbeelding 2).
5. Draai vervolgens de beiden schroeven aan zodat de displayplaat stevig vast zit. (Zie afbeelding 3)
6. Controleer of de platte kabel vrij kan bewegen achter de displayplaat.
7. Verwijder het beschermingsmateriaal welke zich om de platte kabel bevindt (zie afbeelding 4).
8. Schuif de platte kabel in de beschermgoot (zie afbeelding 5).

### 3.2 PLAATSEN VAN DE RUIMTE-TEMPERATUURENSOR

De ruimtetemperatuursensor bevindt zich aan de achterzijde van de kachel. Rol de kabel van de sensor zo ver af dat het uiteinde van de sensor zich 5 cm van de vloer bevindt (zie afbeelding 6). Zorg ervoor dat de sensor niet tegen de warme delen van de kachel aankomt.

## 4. MINIMALE EISEN AAN HET ROOKKANAAL / SCHOORSTEEN

De schoorsteen / het rookkanaal is een zeer belangrijk onderdeel van de installatie. In dit hoofdstuk wordt gesproken over de minimale eisen waaraan het rookkanaal / schoorsteen van de pellet kachel moet voldoen om een goede werking van de kachel te waarborgen.



Plaatselijke / nationale regels, voorschriften, verordeningen en normen moeten te allen tijde in acht genomen worden. Wanneer de in deze handleiding verstrekte installatievoorschriften afwijken van de plaatselijke / nationale en/of regionale wetgeving moeten de laatst genoemde voorwaarden worden toegepast.

De fabrikant en distributeur wijzen uitdrukkelijk alle verantwoordelijkheid van de hand indien:

- De installatie niet voldoet aan de nationale / lokale wetgeving.
- Indien er geen sprake is van nationale / lokale wetgeving, de minimale gestelde eisen ten aanzien van de installatie zoals hier beschreven niet opgevolgd worden.

### 4.1 MINIMALE EISEN WAARAAN DE SCHOORSTEEN MOET VOLDOEN

1. Er mag slechts één apparaat op de schoorsteen worden aangesloten. Meerdere apparaten aansluiten op één en dezelfde schoorsteen is niet toegestaan. Sluit nooit twee kachels, een afzuigkap en een kachel, een tweede schoorsteen enz. enz. aan op één schoorsteen. Zie afbeelding 7.
2. Maak voor het installeren van de schoorsteen uitsluitend gebruik van goedgekeurd installatiemateriaal. De schoorsteen van de pelletkachel moet hit-

tebestendig zijn (minimaal 450°C). Raadpleeg de plaatselijke / nationale regels, voorschriften, verordeningen en normen voor de eisen van installatiematerialen voor schoorstenen.

3. De schoorsteen en de uitmondning van de schoorsteen moet op voldoende afstand worden geplaatst van brandbare en ontvlambare materialen. Raadpleeg de plaatselijke / nationale regels, voorschriften, verordeningen en normen voor de gestelde installatie-eisen.
4. De kachel moet worden aangesloten op een schoorsteen met een diameter welke gelijk is aan de opgegeven specificaties in tabel 1 van deze installatie-handleiding. Een schoorsteen met een grotere diameter is toegestaan, met een maximale diameter van 150 mm, mits deze voldoet aan de opgegeven schoorsteen trek.
5. Raadpleeg, voor het plaatsen van een smookklep in het schoorsteenkanaal de plaatselijke / nationale regels, voorschriften, verordeningen en normen of dit is toegestaan.
6. Er mag geen elektrisch bedrading door de schoorsteen of nabij de schoorsteen zijn / worden geïnstalleerd.
7. De schoorsteen moet rookdicht worden opgeleverd.
8. De schoorsteen moet verticaal worden geïnstalleerd en wel zo, dat er geen blokkades van de rookgassen kan optreden. Indien een gedeelte van de schoorsteen toch horizontaal moet worden geïnstalleerd, mag de lengte van het horizontale gedeelte maximaal 2 meter zijn en moet het horizontale gedeelte een stijging hebben, in de afvoerrichting van de rookgassen van minimaal 5°. Zie tabel 1.
9. Voor een overzicht van het aantal bochten en T-stukken de hoogte van de schoorsteen en de te gebruiken binnendiameter van de buizen van het rookkanaal, zie tabel 1.
10. Er wordt aanbevolen om een T-stuk met aan de onderzijde een inspectieluik te monteren direct op het aansluitkanaal van de kachel. Indien er aan het aansluitkanaal van de kachel een horizontaal gedeelte wordt gemonteerd, wordt geadviseerd direct na dit horizontale gedeelte een T-stuk met aan de onderzijde een inspectieluik te monteren. Eventueel vocht en vaste bestanddelen worden opgevangen in dit T-stuk en kunnen door openen van het inspectie luik worden verwijderd. Het inspectie luik moet rook – en waterdicht zijn.
11. De uitmondning van de schoorsteen moet worden voorzien van een goedgekeurde schoorsteenkap.
12. De schoorsteen en de kachel moeten eenvoudig toegankelijk zijn voor inspectie en reinigen.

13. De kachel mag niet worden gebruikt om de schoorsteen / rookkanaal te ondersteunen.
14. Indien er gebruik wordt gemaakt van een reeds bestaand rookkanaal / schoorsteen laat deze alvorens de kachel te installeren reinigen door een erkend schoorsteenreinigingsbedrijf. Aanwezig roet en verbrandingsresten kunnen de doorgang van een bestaand rookkanaal / schoorsteen verkleinen waardoor de kachel niet goed functioneert. Opeenhoping van roet en andere vervuilingen kunnen vlam vatten en gevaarlijke situaties veroorzaken. Indien een bestaand rookkanaal / schoorsteen een diameter van meer dan 150 mm heeft, moet deze worden aangepast en geschikt worden gemaakt voor een pelletkachel door het plaatsen van een buis door de bestaande schoorsteen.



Laat een bestaande schoorsteen controleren door een erkend schoorsteenbedrijf of deze geschikt is voor het verbranden van vaste brandstof zoals pellets.

15. De trek van de schoorsteen moet 11Pa (plus of min 1Pa) bedragen. Deze trek moet worden gemeten als de schoorsteen warm is. Een tekort aan trek kan tot gevaarlijke situaties leiden omdat rookgassen de ruimte kunnen binnendringen.
16. Plaats nooit een rookgasventilator in of op het rookkanaal / schoorsteen. De kachel zelf is voorzien van een rookgasventilator. Door het plaatsen van een extra rookgasventilator in of op het kanaal kan een goede werking van de kachel in het gedrang komen.
17. Een schoorsteen of een gedeelte van de schoorsteen welke buitenshuis gemonteerd is moet dubbelwandig worden uitgevoerd. Zie afbeelding 8. Binnenshuis mag een enkelwandige pijp gebruikt worden.

Afbeelding 8:

- A. Verticaal gedeelte van de schoorsteen
  - B. Lucht inlaat
  - C. Afsluitbaar T- Stuk
  - D. enkelwandige pijp
  - E. Dubbelwandige pijp
  - F. Horizontaal gedeelte van de schoorsteen.
18. Voor voorbeelden van de installatie van een pelletkachel zie afbeelding 9A t/m 9E.

Afbeelding 9A:

- A. Trekkap
- B. Muurbeugel
- C. Schoorsteenpijp verbindingsring
- D. Dubbelwandige kachelpijp
- E. Dubbelwandig geïsoleerde muurdoorvoer
- F. T-Stuk met afsluitdop
- G. Afsluitdop

- H. Verbrandingslucht aanzuigleiding
- I. Enkelwandige schoorsteenpijp (mag ook dubbelwandig worden uitgevoerd)
- J. Dubbelwandige schoorsteenpijp (mag ook enkelwandig worden uitgevoerd)

Afbeelding 9B:

- A. Trekkap
- B. Stormkraag
- C. Dak ondersteuningsplaat
- D. Verdieping ondersteuningsplaat
- E. Schoorsteenpijp verbindingsring
- F. Dubbelwandige geïsoleerde schoorsteenpijp
- G. Verdieping ondersteuningsplaat
- H. Brand separatieplaat
- I. Dubbelwandige geïsoleerde schoorsteenpijp (mag tot het plafond ook enkelwandig worden uitgevoerd)
- J. T-Stuk met dop
- K. Verbrandingslucht aanzuigleiding

Afbeelding 9C:

- A. Trekkap
- B. Stormkraag
- C. Dak ondersteuningsplaat
- D. Verdieping ondersteuningsplaat
- E. Schoorsteenpijp verbindingsring
- F. Concentrische schoorsteenpijp
- G. Verdieping ondersteuningsplaat
- H. Brand separatieplaat
- I. Concentrische schoorsteenpijp
- J. Concentrisch T-Stuk met dop
- K. Verbrandingslucht aanzuigleiding, de verbrandingslucht wordt aangezogen via de concentrische pijp.

Afbeelding 9D:

- A. Trekkap
- B. Vernauwing plaat van bestaande schoorsteen
- C. Schoorsteenpijp ter verkleining van de diameter bestaande schoorsteen
- D. Aansluitstuk
- E. Brand separatieplaat
- F. Schoorsteenpijp verbindingsring
- G. Dubbelwandig geïsoleerde schoorsteenpijp (mag tot de aansluiting van de schoorsteen ook enkelwandig worden uitgevoerd)
- H. T-Stuk met dop
- I. Verbrandingslucht aanzuigleiding

Afbeelding 9E:

- A. Dubbelwandig geïsoleerde muurdoorvoer
- B. Horizontale trekkap
- C. Rozet

- D. T-Stuk met afsluitdop
- E. Verbrandingslucht aanzuigleiding
- F. Enkelwandige schoorsteenpijp (mag ook dubbelwandig worden uitgevoerd)

Gegevens minimale eisen schoorsteenafmetingen	Inwendige diameter van het rookkanaal 80 mm	Inwendige diameter van het rookkanaal 100 mm
Minimale schoorsteenlengte verticaal	2.5 m	2.5 m
Maximale schoorsteenlengte verticaal	7.0 m	10 m
Maximale schoorsteenlengte verticaal in het geval van één T-stuk of één bocht	7.0 m	10 m
Maximale schoorsteenlengte verticaal in het geval van twee haakse bochten (90°) en één T-stuk	5.0 m	8.0 m
Maximaal aantal haakse bocht (90°)	3	4
Maximale lengte horizontaal	2.0 m	2.0 m
Minimale stijging horizontale rookgasgedeelte	5°	5°

Tabel 1: Overzicht van de afmetingen van de schoorsteen / het rookkanaal.



Indien er meer dan 1 bocht / 1 T-stuk in de schoorsteen gemonteerd wordt, moet voor iedere extra gemonteerde bocht / T-stuk de maximale verticale hoogte met één meter worden verlaagd.

#### Voorbeeld:

In een schoorsteen met een inwendige diameter van 80 mm komen een T-stuk en twee 90° bochten. Dit betekent dat de schoorsteen maximaal 5 meter hoog mag worden, immers uit de tabel blijkt dat het schoorsteenkanaal met een T-stuk maximaal 7 meter hoog mag worden. Er worden nog twee extra bochten gemonteerd hierdoor moet de schoorsteen 2 meter lager worden, wat betekent 7 meter – 2 meter = 5 meter.

## 5. AANSLUITPUNT VAN DE SCHOORSTEEN AAN DE KACHEL

De schoorsteen moet worden aangesloten aan de 80 mm leiding, welke zich aan de achterzijde van de kachel bevindt (zie de omcirkelde leiding op afbeelding 10). Zorg ervoor dat de leiding zodanig wordt aangesloten dat er geen lekkage van rook kan optreden. Voor eisen aan de schoorsteen en de te gebruiken materialen, zie hoofdstuk 4.

## 6. AANSLUITEN VAN DE LEIDING VAN DE VERBRANDINGS-LUCHT



- Zorg ervoor dat de plaatsing van de inlaat van verse lucht altijd in overeenstemming is met de plaatselijke wetgeving!
- Zorg ervoor dat de inlaat van verse lucht voor verbranding bedekt is met (bijvoorbeeld) een rooster om te verhinderen dat er dieren in terechtkomen.

Sluit een slang, of gelijkwaardige leiding, van 50 mm aan de inlaat van de verbrandingslucht welke zich aan de achterzijde van de kachel bevindt, zie afbeelding 11. Het andere uiteinde van deze slang, of gelijkwaardige leiding, moet schone lucht van buiten aanzuigen. Zie afbeelding 8 en 9A t/m 9E.



Zorg ervoor dat de leiding voor de verbrandingslucht te allen tijde verse lucht van buiten aan kan zuigen.

## 7. BENODIGDE VENTILATIE VAN DE RUIMTE TIJDENS GEBRUIK KACHEL



De kachel mag niet gebruikt worden indien er gebruik wordt gemaakt van een luchtafzuigsysteem, hetelucht verwarming of andere apparaten welke invloed hebben op de luchtdruk in de ruimte. Deze apparatuur dient te worden uitgeschakeld.

Zorg dat er voldoende verse lucht de ruimte binnenkomt. Buiten de normale ventilatiebehoefte voor de ruimte is per uur 50 m<sup>3</sup> extra lucht nodig.

Ventilatieopeningen moeten zich dicht bij de vloer bevinden. Kies de plaatsen van de openingen zorgvuldig. Ventilatieopeningen mogen niet worden geblokkeerd (binnen noch buiten).

Zorg voor een verse-luchtinlaat in de ruimte met een doorsnede van ten minste een kwart van de doorsnede van de rookafvoer, met een minimum van 100 cm<sup>2</sup>.

Voor kachels geïnstalleerd in ruimten met mechanische ventilatie gelden de volgende richtlijnen:

Capaciteit van mechanische ventilatie [m <sup>3</sup> /h]	Extra benodigde ventilatiedoorsnede [cm <sup>2</sup> ]
<50	140
50 – 100	280
101 – 150	420

## 8. PLAATSEN VAN DE KACHEL



Het apparaat nooit installeren of onderhoud uitvoeren terwijl de stekker in het stopcontact zit. Zorg altijd dat de kachel is losgekoppeld van het elektriciteitsnet!

1. Controleer voor de definitieve plaatsing van de kachel of de vloer voldoende sterk is om het gewicht van de kachel te dragen. Let op: het gewicht van de kachel wordt verdeeld over vier stelpoten. Versterk eventueel de vloer.
2. Zet de kachel horizontaal door het verstellen van de stelpoten. Gebruik

hiervoor een waterpas. Zorg ervoor dat alle vier de stelpoten met evenveel kracht de vloer raken.

3. Bij het plaatsen van de kachel moet er rekening worden gehouden met een vrije afstand tussen de kachel en muren of andere obstakels als aangegeven in afbeelding 12. Indien de muren of objecten rondom de kachel uit brandbare materialen bestaan, zorg er dan voor dat deze, in de hoogste branderstand, nooit warmer worden dan 60°C. Breng bij twijfel een vuurvaste beschermplaat aan op de muren of verplaats de objecten.
4. De kachel is ontworpen voor vrijstaande installatie en niet geschikt voor inbouw.
5. Zorg ervoor dat het rooster waar de verwarmde lucht uitkomt vrij kan uitblazen en niet wordt geblokkeerd.
6. Zorg ervoor dat het aanzuigrooster van de retourlucht niet wordt geblokkeerd.
7. Als de vloer bestaat uit brandbaar materiaal moet de kachel op een vuurvaste grondplaat worden geplaatst. Deze plaat moet aan de voorzijde 40 cm en aan de zijkanten en achterkant 20 cm groter zijn dan de omtrek van de kachel.
8. Plaats de kachel zodanig dat deze voor onderhoudswerkzaamheden goed toegankelijk is.

## 9. ELEKTRISCHE AANSLUITING

Voor deze kachel is een elektrische voeding nodig. Lees onderstaande opmerkingen goed door. De kachel mag pas elektrisch worden aangesloten nadat alle overige installatie werkzaamheden voltooid zijn. Lees, voordat de kachel elektrisch worden aangesloten, ook hoofdstuk 3 en 3.1 van de gebruikershandleiding.

1. Controleer of de netspanning overeenkomt met de aansluitspanning op het type plaatje.
2. Maak enkel gebruik van een geaard stopcontact. Indien er geen geaard stopcontact beschikbaar is dient er een te worden geïnstalleerd door een erkend installateur.
3. Sluit de kachel nooit aan met behulp van een verlengkabel. Als er geen geschikt geaard stopcontact beschikbaar is, dient er een te worden geïnstalleerd door een erkend installateur.
4. Zorg ervoor dat de voedingskabel geen hete delen van de kachel kan raken.
5. De voedingskabel wordt los meegeleverd, een gedeelte moet aan de kachel

worden aangesloten, zie afbeelding 13.

6. Controleer of de stekker van de voedingskabel geschikt is voor het stopcontact.
7. Controleer, alvorens de stekker in het stopcontact te steken, dat de stekker en het aansluitsnoer niet beschadigd zijn.
8. Zorg ervoor dat de stroomschakelaar, welke zich aan de achterkant van de kachel bevindt, uit staat.
9. Zorg ervoor dat de stekker makkelijk bereikbaar is zodanig dat deze voor onderhoud of in noodsituatie snel en eenvoudig uit het stopcontact te nemen is.
10. Klem de kabel niet vast.
11. Buig en knik de kabel niet.



Een beschadigde stroomkabel of stekker mag alleen worden vervangen door de leverancier, door een bevoegd persoon of een bevoegd servicepunt.

## 9.1 ELEKTRISCH SCHEMA

Afbeelding 14:

1. Omgevingstemperatuursensor
2. Temperatuursensor van de verbrandingsgasleiding
3. Drukverschilschakelaar van de verbrandingsleiding
4. Veiligheidsthermostaat
5. Wormaandrijving pellets
6. Display
7. Aansluitkabel display
8. Ontstekingsknop
9. Ventilatorruimte
10. Rookgasextractieventilator
11. Encoderkabel
12. Printplaat

## 10. EERSTE INGEBRUIKNAME

Lees voor de eerste ingebruikname de gebruikshandleiding aandachtig door (met name hoofdstuk 3).



## 11. PRODUCT FICHE

Naam leverancier of merknaam		Tectro	Tectro
Model		TBH 570-3	TBH 572-3
Energieefficiëntieklasse		A+	A+
Type kachel		Houtpellets	Houtpellets
Directe warmteafgifte (*)	kW	7,8	7,8
Indirecte warmteafgifte		0,0	0,0
Energie-efficiëntie-index		126	126
Stroomverbruik (ontsteking / normale operatie)	W	300 / 100	300 / 100
Aansluitspanning	V/Hz	230/~50	230/~50
Nuttig rendement bij nominale capaciteit / gereduceerde capaciteit (*)	%	90,2 / 91,3	90,2 / 91,3
Andere voorzorgsmaatregelen met betrekking tot montage, installatie of onderhoud van lokale ruimteverwarming.		Raadpleeg handleiding	Raadpleeg handleiding
CO-gehalte bij 13% O <sub>2</sub> nominale / gereduceerde capaciteit (*)	%	0,005 / 0,15	0,005 / 0,15
Uitstoot bij ruimteverwarming bij nominale warmteafgifte (13% O <sub>2</sub> )	mg/ Nm <sup>3</sup>	12	12
Voor vertrekken tot**	m <sup>3</sup>	170	170
Rookgasuitlaatdiameter	mm	80	80
Rookgastemperatuur bij nominale capaciteit / gereduceerde capaciteit	°C	135 / 84,4	135 / 84,4
Trek van de schoorsteen nodig	Pa	10	10
Smoorklep voor schoorsteen nodig		Mogelijk***	Mogelijk***
Kan worden toegepast op een schoorsteencombinatie met rookkanaal		Nee	Nee
Type brandstof (****)		Ø 6 mm Din+/Önorm+/ EN+	Ø 6 mm Din+/Önorm+/ EN+
Nominale lengte / diameter van de brandstof	mm	30 / 06	30 / 06
Inhoud van pelletterchter	kg	13	13
Autonomie (min-max)	h	7 - 18	7 - 18
Hoofdbeluchtingschuif		Ja	Ja
Recirculatieventilator		Ja	Ja
Luchtfilter		Nee	Nee
Netto gewicht	kg	77	77

(\*) Volgens EN14785:2006

(\*\*) slechts ter indicatie, varieert per land/regio

(\*\*\*) Te bepalen door een geautoriseerde professionele installateur

(\*\*\*\*) Gebruik enkel aanbevolen brandstof

ITEM	DESCRIZIONE	UM	Q.TA'	COD.
1	SERBATOIO PELLETT	NR	1	419700
2	GRIGLIA SERBATOIO	NR	1	410149
3	CARTER ARIA/AMBIENTE	NR	1	43020700
4	MOTORIDUTTORE COCCLEA 230/50/2RPM	NR	1	410006
5	COCCLEA	NR	1	410015
6	CONSOLE DISPLAY	NR	1	411301
7	CORPO STUFA	NR	1	419800
8	TOP SUPERIORE	NR	1	43112100
10	TUBO INOX ESPULSIONE FUMI	NR	1	419004
11	VENTILATORE ESPULSIONE FUMI	NR	1	420012
12	GUARNIZIONE SILICONE ZOCCOLO-CHIOCCIOLA	NR	1	410694
13	PARATIA INTERNA CENTRALE	NR	1	419900
14	BATTIAMMA SUPERIORE	NR	1	419407
15	PARATIA INTERNA SX	NR	2	419406
16	PIASTRA BATTIFUOCO ALLUMINATA SX	NR	1	419404
17	GRIGLIA MANDATA ARIA/AMBIENTE	NR	1	43112000
18	STRUTTURA PORTA	NR	1	43102900
19	VETRO CERAMICO 205X285MM SP.4MM	NR	1	410016
20	MANIGLIA RETTANGOLORE	NR	1	43102908
21	PANNELLO FRONTALE SOTTO-PORTA	NR	1	43106100
22	PIASTRA BATTIFUOCO ALLUMINATA DX	NR	1	419403
23	FONDO INTERNO SX	NR	1	43020601
24	CASSETTO PORTA CENERE	NR	1	419001
25	BRACCIE IN GHISA	NR	1	411695
26	FONDO INTERNO DX	NR	1	43020602
27	PIEDINO ANTIVIBRANTE	NR	4	410023
28	ZOCCOLO	NR	1	43020400
29	ASSIEME CARICO PELLETT	NR	1	43020600
30	SUPPLEMENTO COCCLEA	NR	1	43020600
31	STAFFA SERBATOIO DX	NR	1	419003
32	SCHEDA ELETTRONICA	NR	1	410615
33	PANCO METALLO NERO / BORDEAUX	NR	2	4311700R/B
34	TERMOSTATO SICUREZZA	NR	1	410009
35	MODULO ALIMENTAZIONE POLYSNAP	NR	1	419300
36	TUBO PORTA RESISTENZA	NR	1	410007
37	PRESSOSTATO FUMI	NR	1	419006
38	STAFFA SUPPORTO SCHEDA ELETTRONICA	NR	1	410010H
39	RESISTENZA ACCENSIONE	NR	1	410004T
40	VENTILATORE TANGENZIALE	NR	1	419005
Ø	SCHIENA	NR	1	410011
Ø	CAVO FLAT (SCHEDA-DISPLAY)	NR	1	410238
Ø	CARLAGGIO COMPLETO	NR	1	411380
Ø	SONDA TEMPERATURA FUMI	NR	1	411307
Ø	SONDA TEMPERATURA AMBIENTE	NR	1	410240
Ø	TRECCIA GUARNIZIONE PORTA D14MM	ML	1,4	410020
Ø	NASTRO GUARNIZIONE VETRO	ML	1	410029
Ø	LIBRETTO ISTRUZIONI	NR	1	????
Ø	MANUALE INSTALLAZIONE	NR	1	????

Ø particolare non rappresentato nell'esplos.

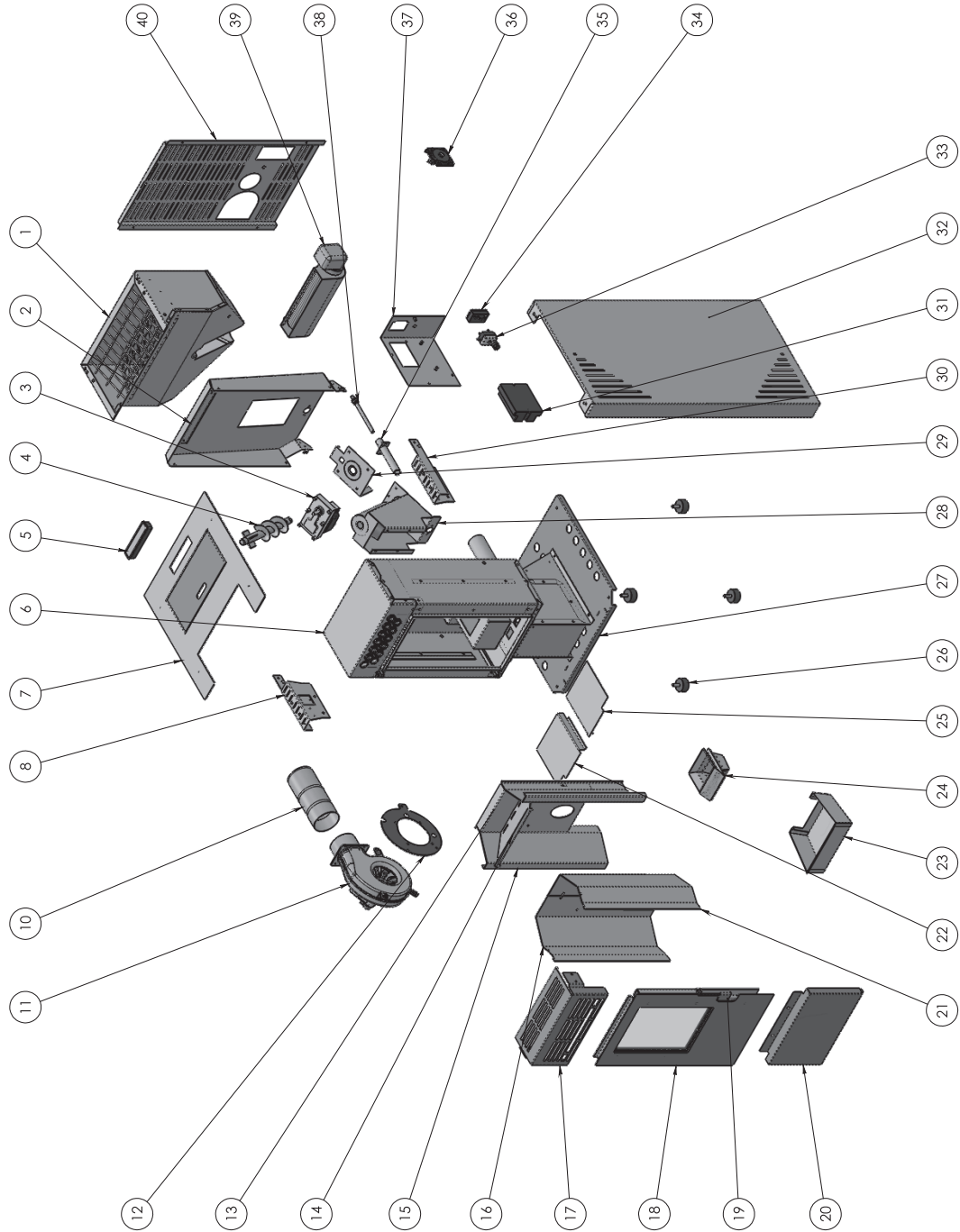



1.

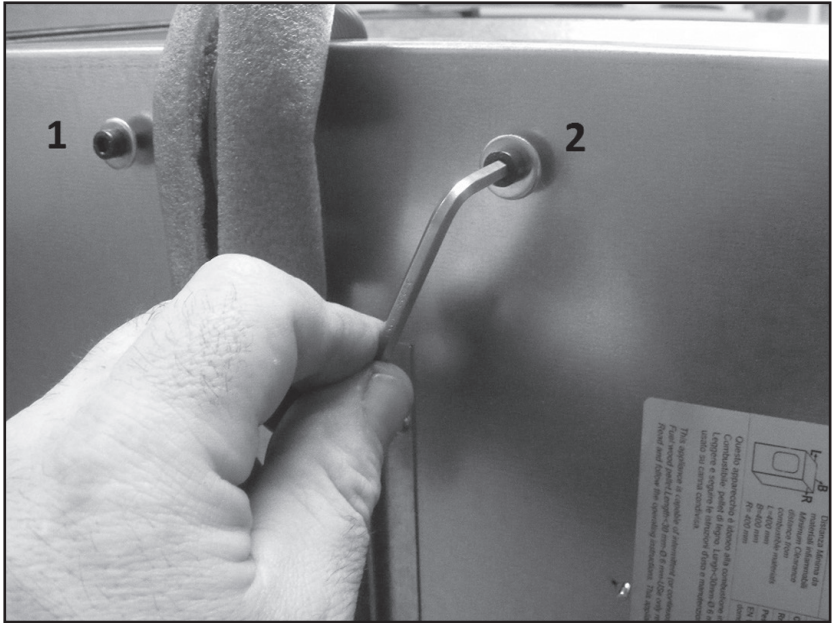

2.

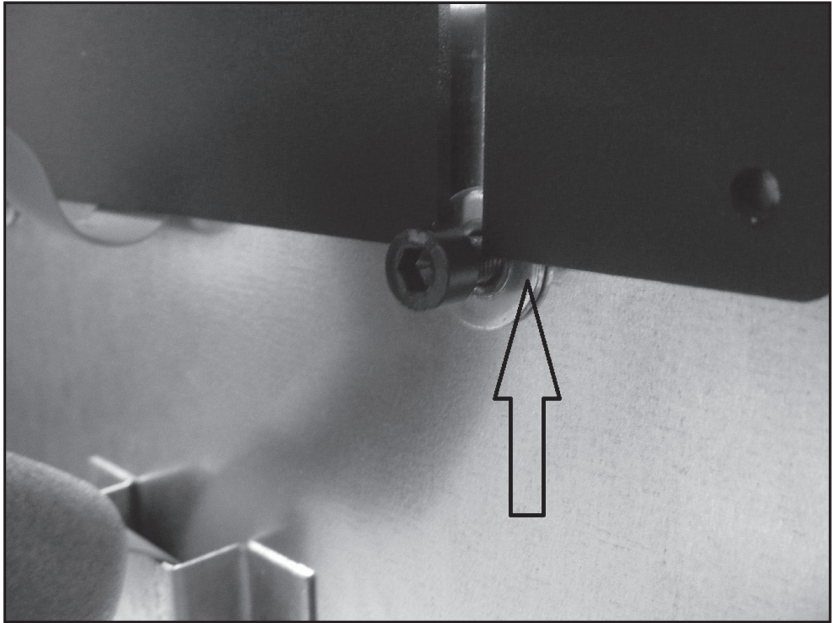

3.

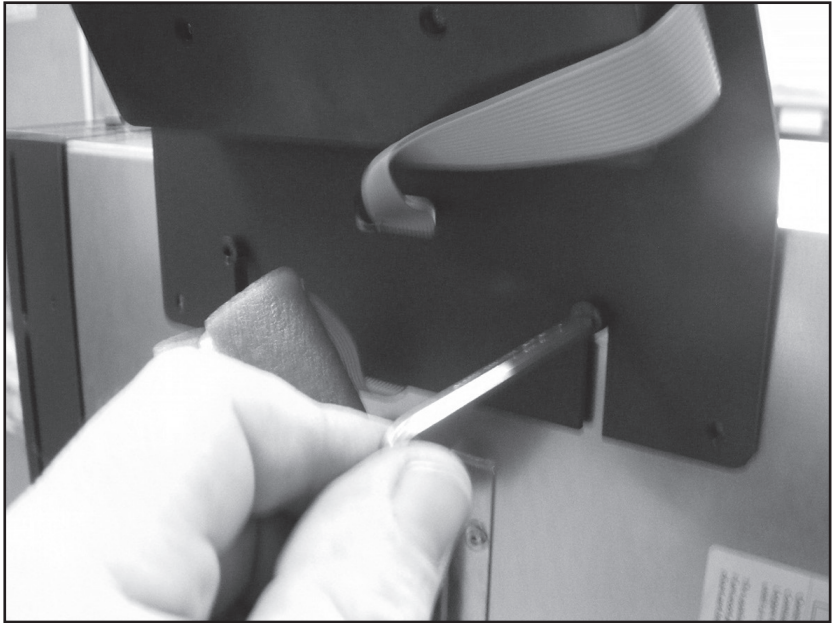



4.

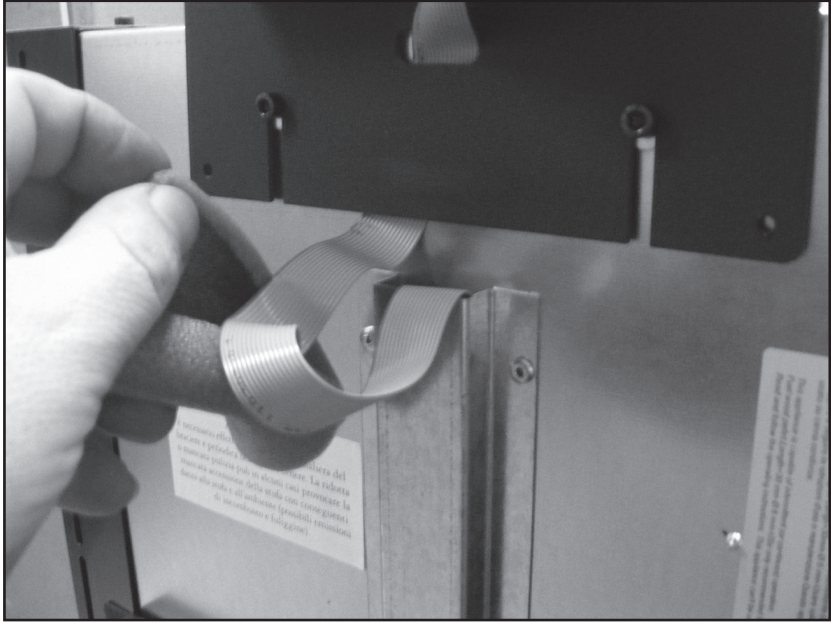

5.

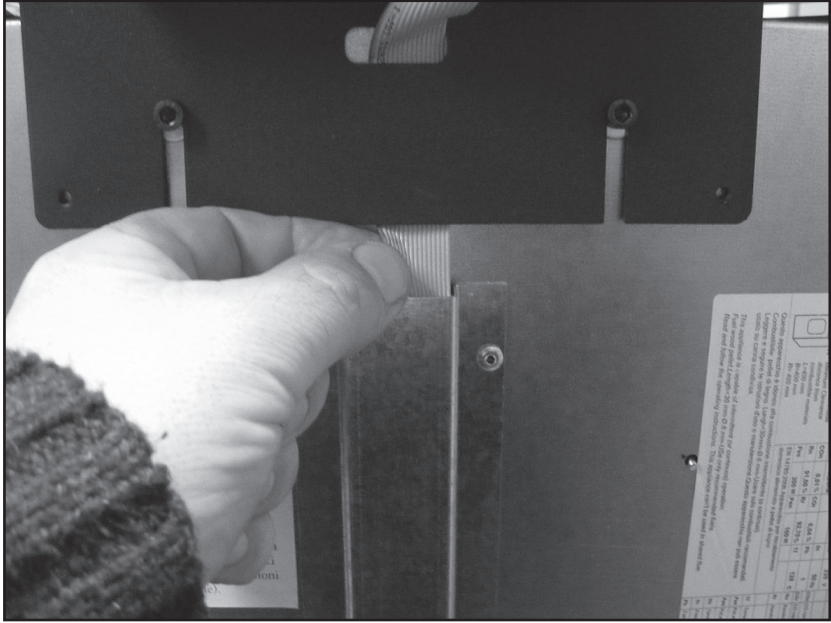

6.

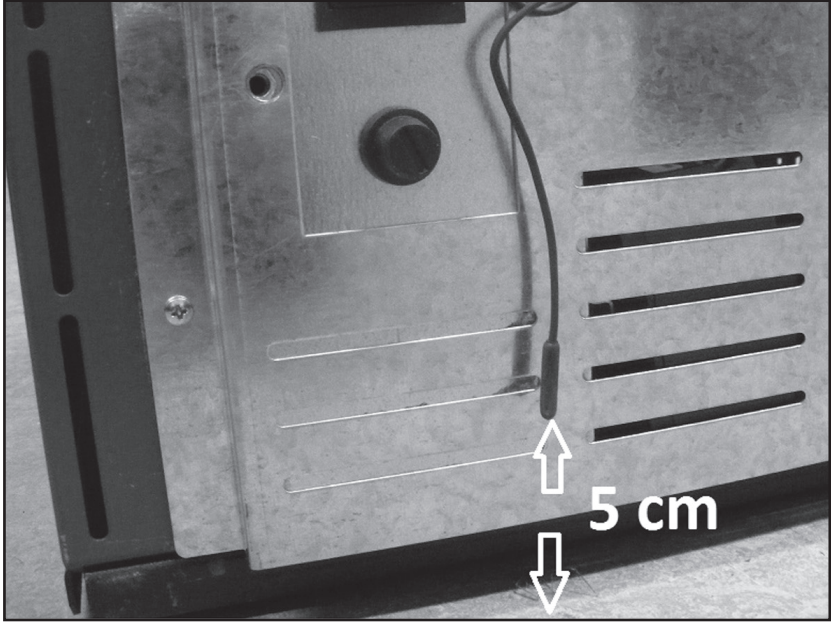

# 7.

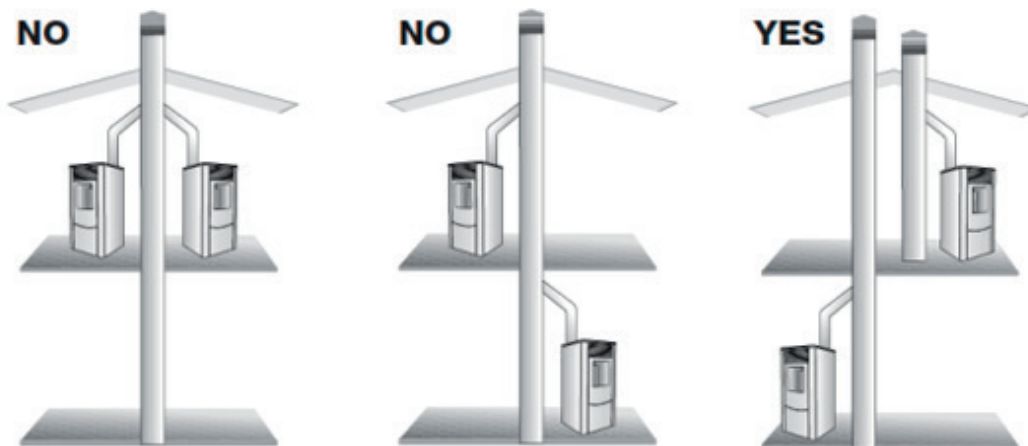

# 8.

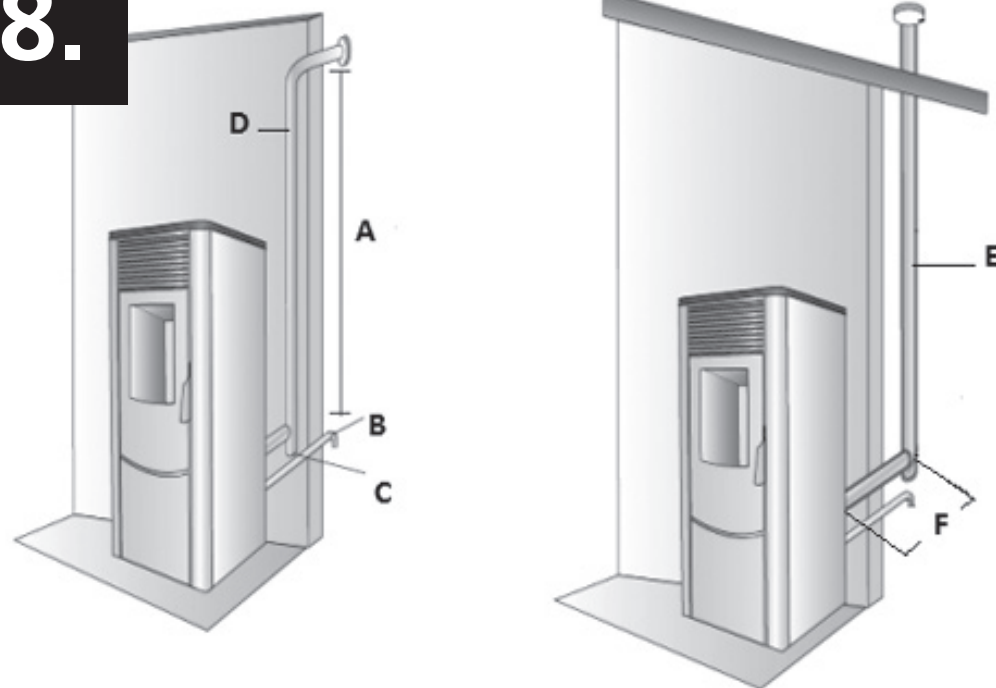

# 9A.

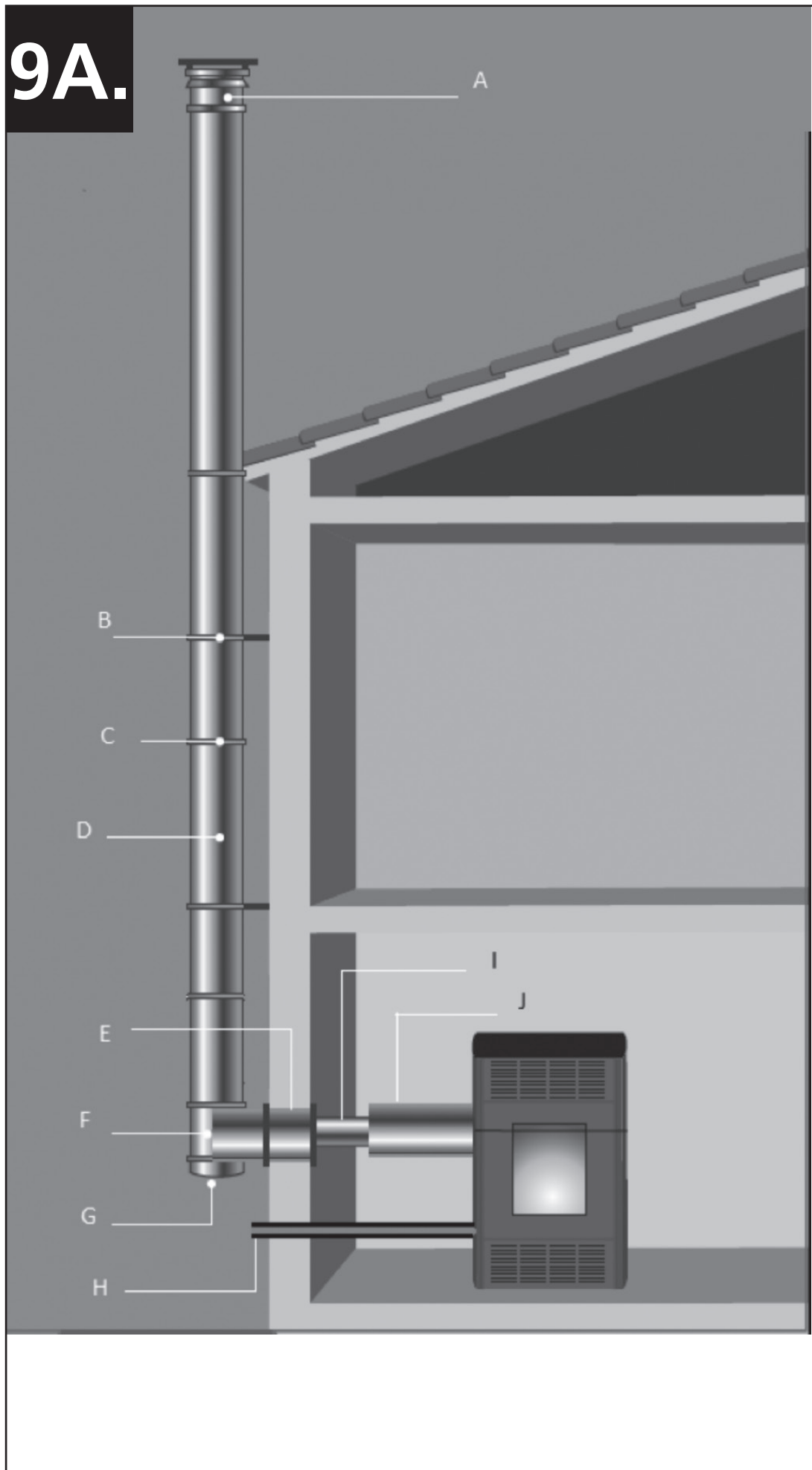

# 9B.

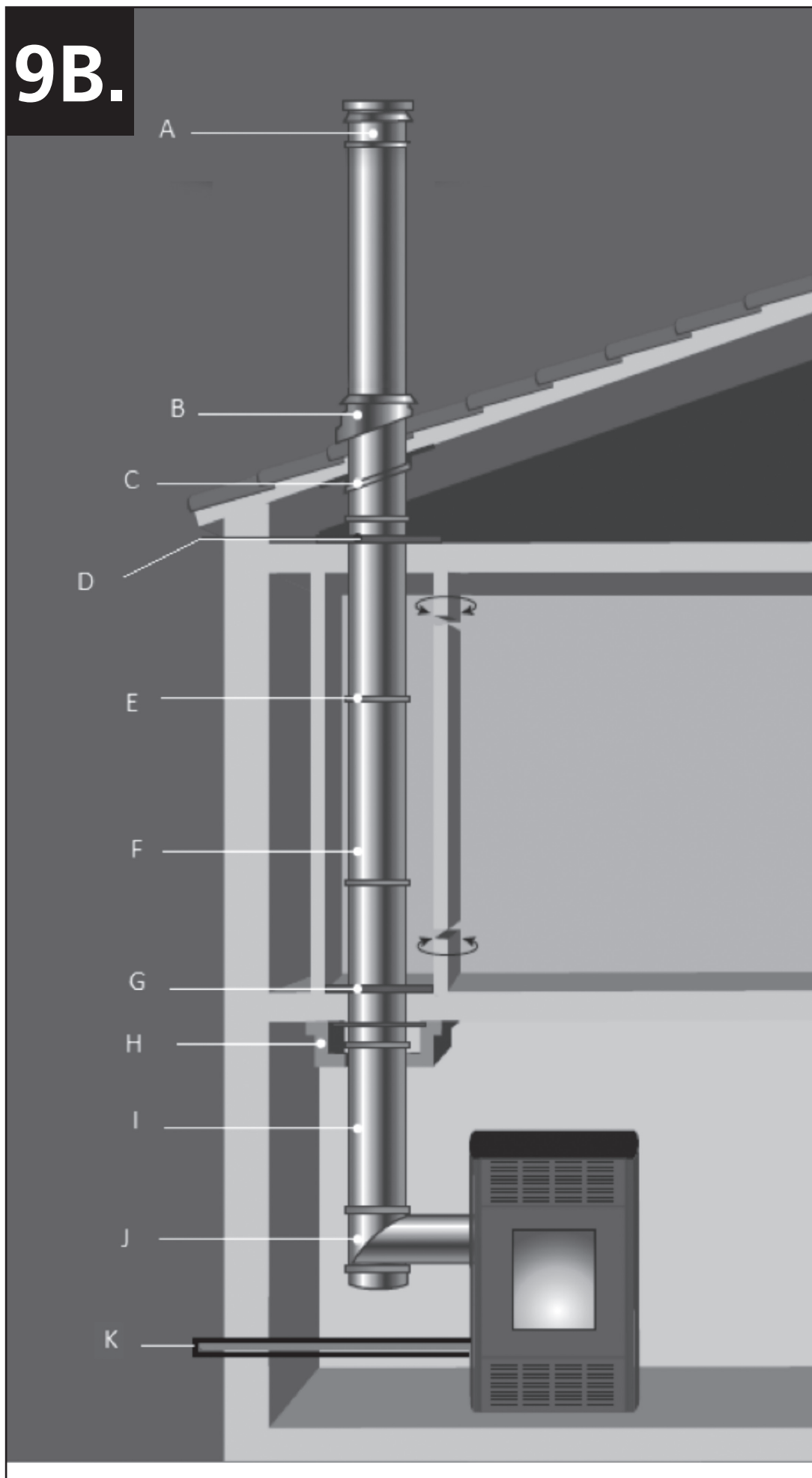



# 9C.

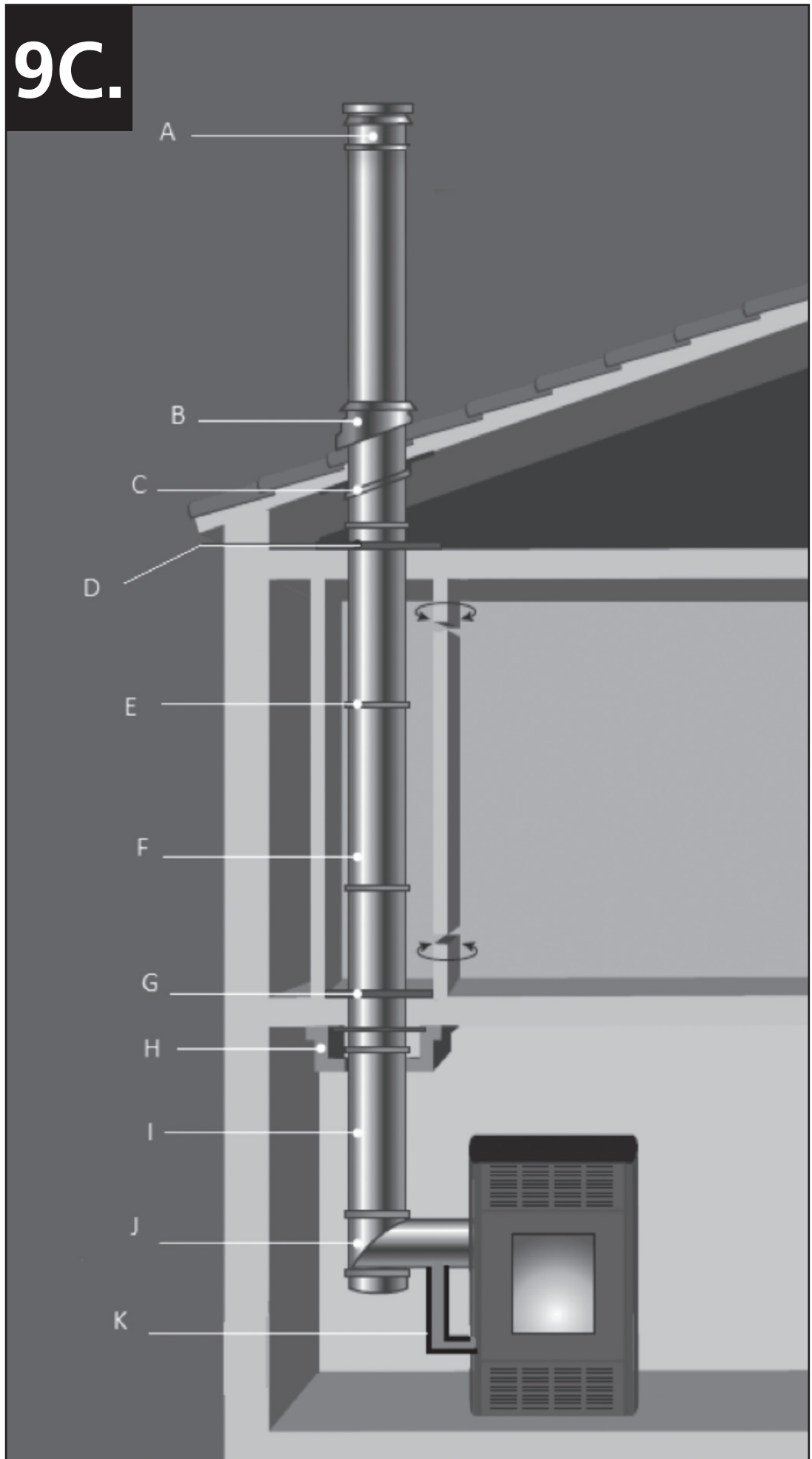

# 9D.

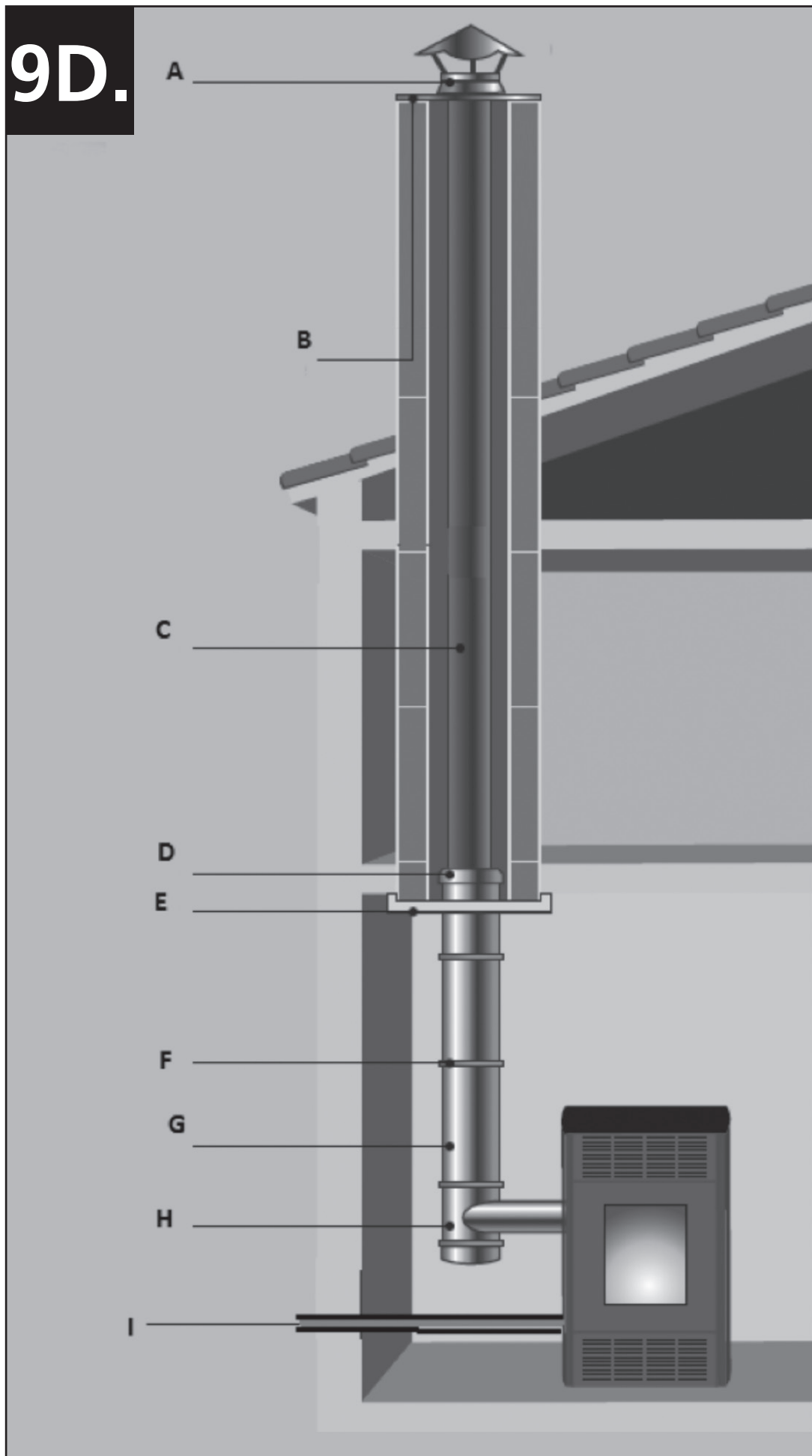

**9E.**



**INSTALLATION HORIZONTALE  
STRICTEMENT INTERDITE EN  
FRANCE, EN BELGIQUE ET  
AUX PAYS-BAS**

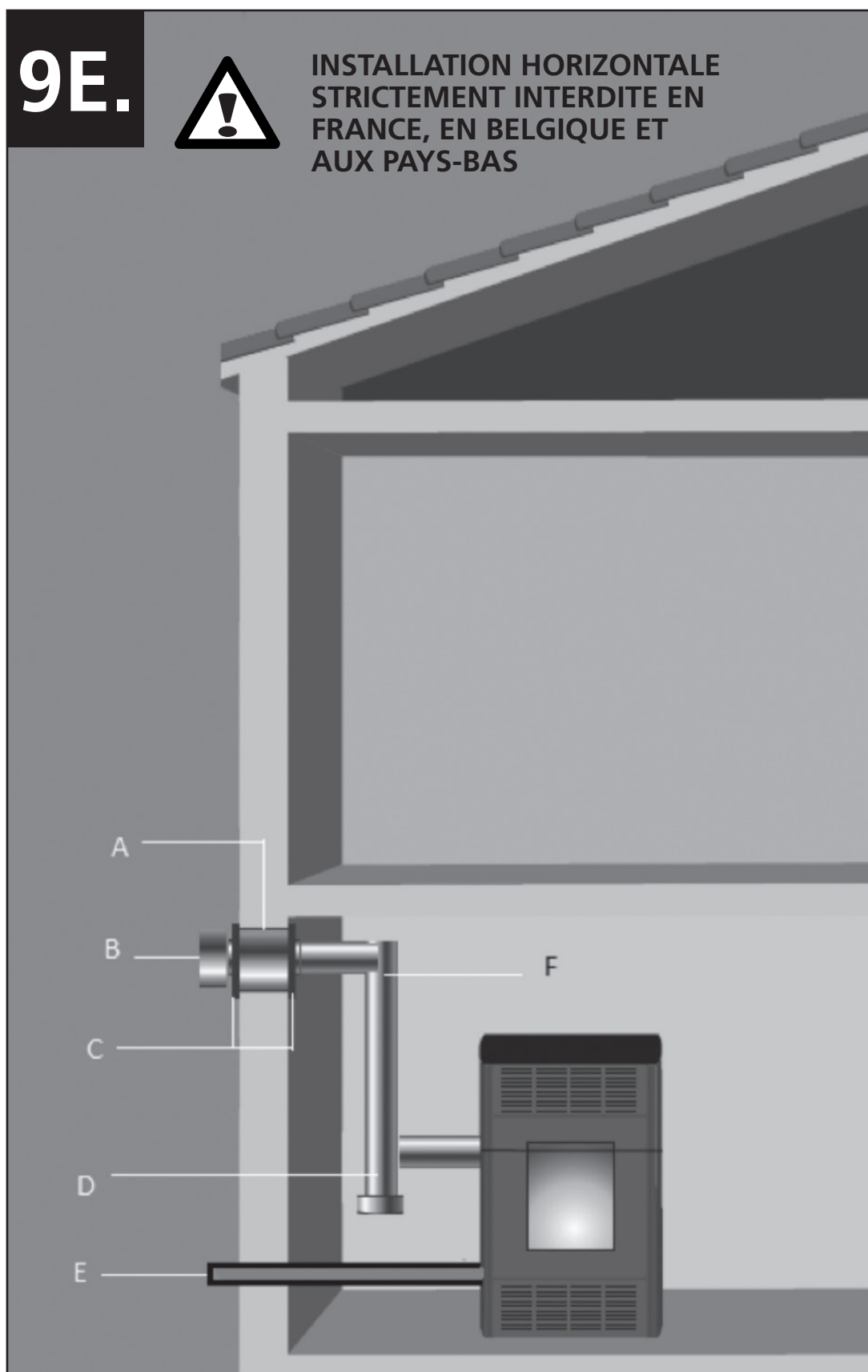

10.

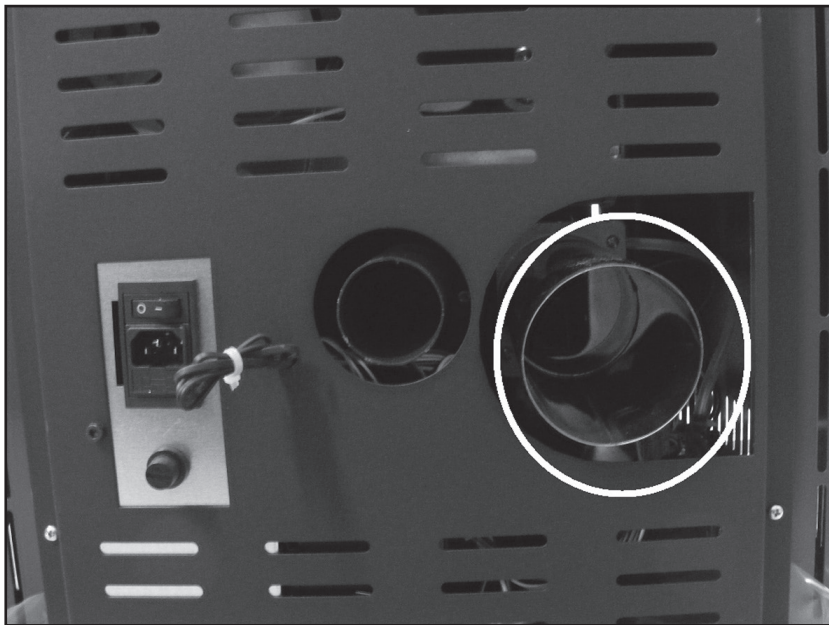

11.



12.

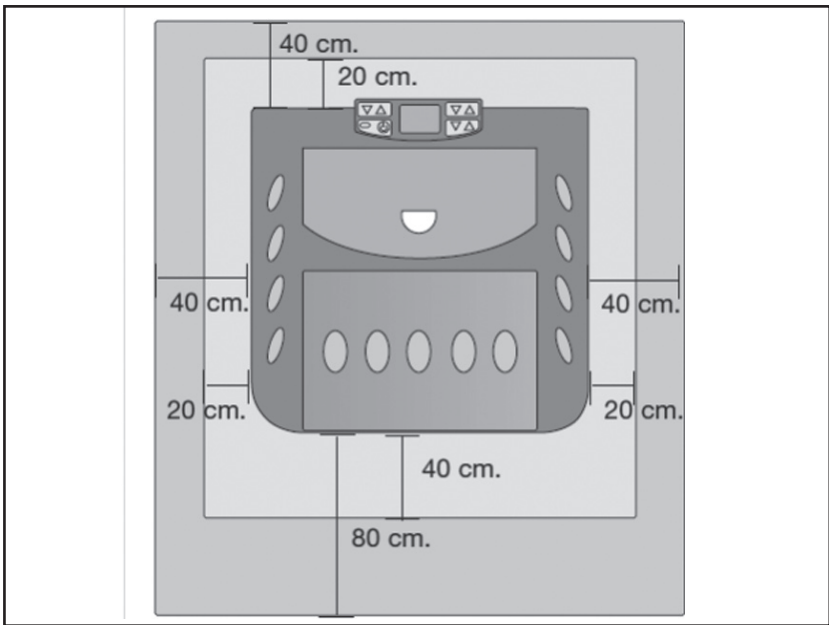

13.



14.

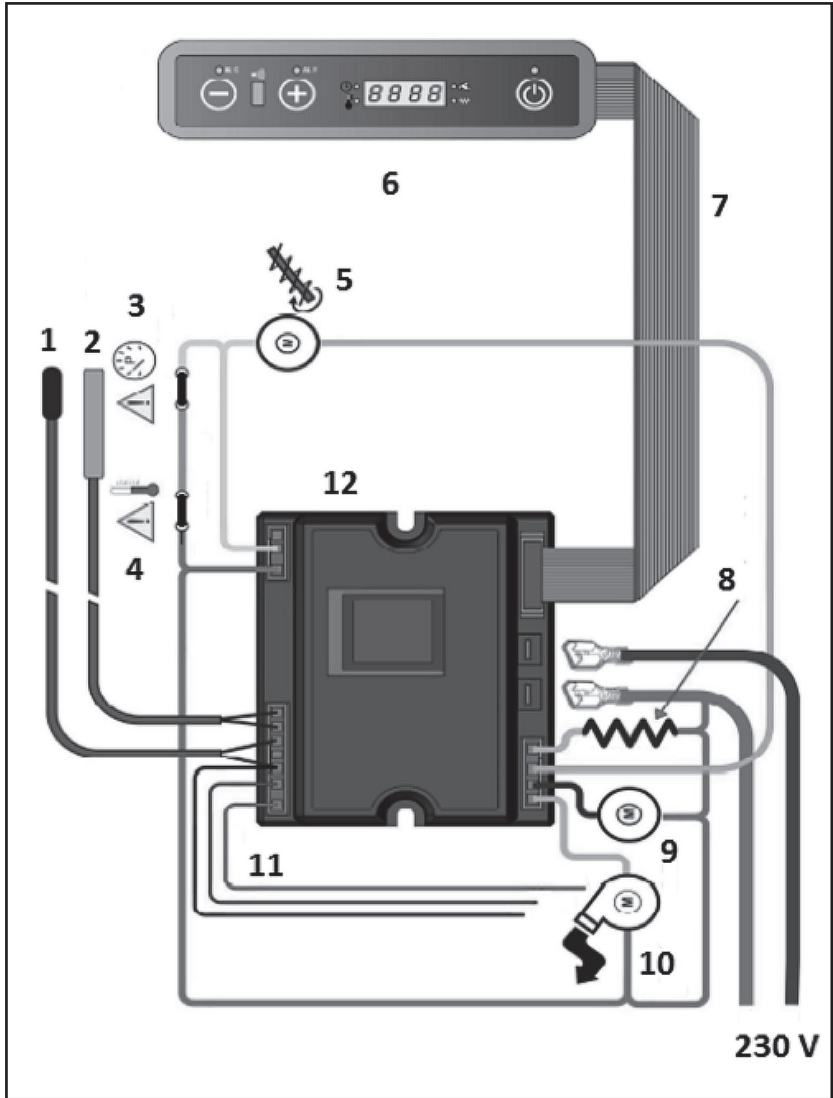





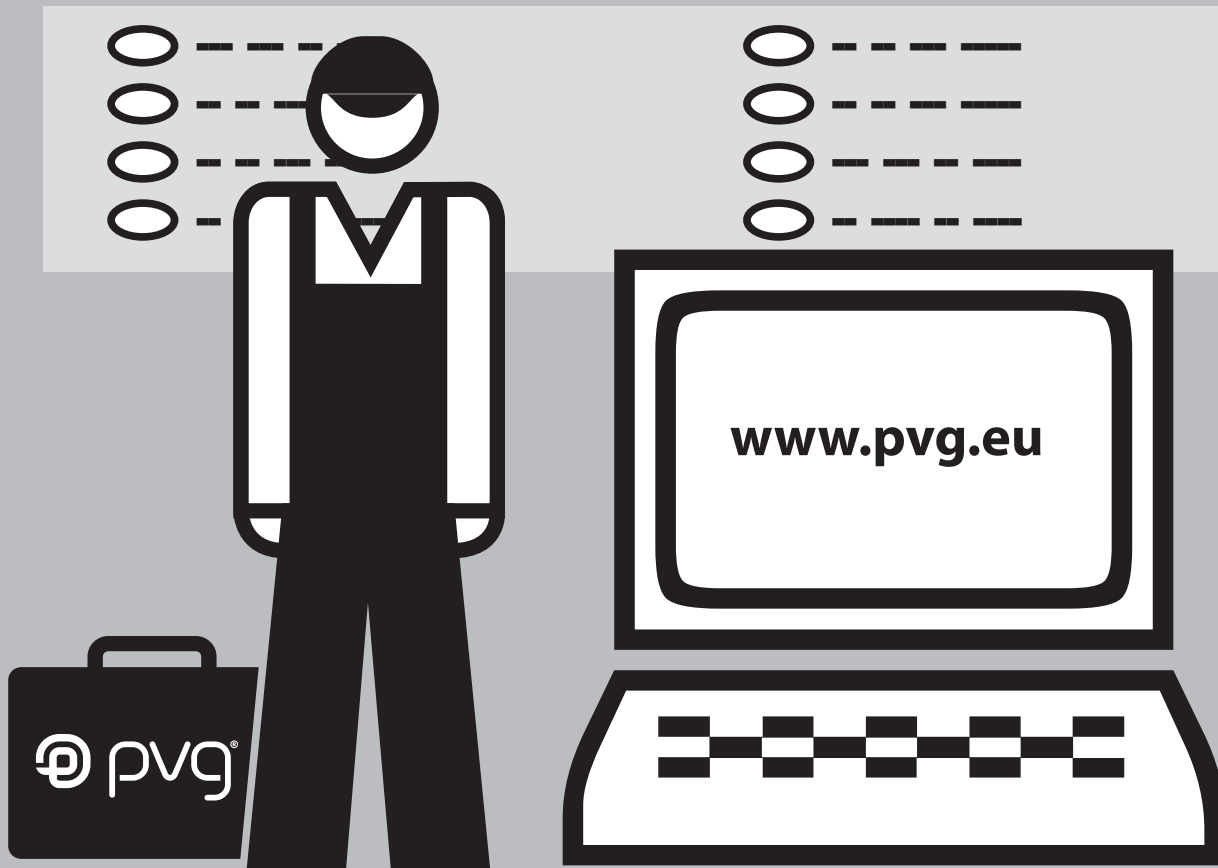

## DISTRIBUTED IN EUROPE BY PVG HOLDING B.V.

- Ⓓ Benötigen Sie weitere Informationen oder treten Probleme auf, besuchen Sie bitte unsere Website [www.pvg.eu](http://www.pvg.eu), oder setzen Sie sich mit unserem Kundendienst in Verbindung (Telefonnummer auf [www.pvg.eu](http://www.pvg.eu)).
- ⒹK For alle yderligere oplysninger eller ved eventuelle problemer med apparatet henvises til PVG hjemmeside ([www.pvg.eu](http://www.pvg.eu)) eller det lokale Kundecenter (telefonnumre findes i [www.pvg.eu](http://www.pvg.eu)).
- ⒺS Si necesita información o si tiene algún problema, visite nuestra página Web [www.pvg.eu](http://www.pvg.eu), o póngase en contacto con el servicio cliente (hallará el número de teléfono en [www.pvg.eu](http://www.pvg.eu)).
- Ⓕ Si vous souhaitez obtenir des informations supplémentaires ou si vous rencontrez un problème, rendez-vous sur notre site Web ([www.pvg.eu](http://www.pvg.eu)) ou contactez notre service client (vous trouverez l'adresse et numéro de téléphone sur [www.pvg.eu](http://www.pvg.eu)).
- ⒻN Jos haluat huoltoapua, lisätietoja tai laitteen kanssa tulee ongelmia, tutustu PVG verkkosivustoon osoitteessa [www.pvg.eu](http://www.pvg.eu) tai kysy neuvoa PVG kuluttajapalvelukeskuksesta ([www.pvg.eu](http://www.pvg.eu)).
- ⒻB If you need information or if you have a problem, please visit the PVG website ([www.pvg.eu](http://www.pvg.eu)) or contact our sales support (you find its phone number on [www.pvg.eu](http://www.pvg.eu)).
- Ⓕ Per informazioni e in caso di problemi, visitate il sito Web [www.pvg.eu](http://www.pvg.eu) oppure contattate il Centro Assistenza Clienti (per conoscere il numero di telefono, consultate [www.pvg.eu](http://www.pvg.eu)).
- Ⓕ Hvis du trenger informasjon, eller hvis du har et problem med produktet, kan du gå til nettsidene [www.pvg.eu](http://www.pvg.eu). Alternativt kan du kontakte med PVG' forbrukertjeneste (telefonnummeret i [www.pvg.eu](http://www.pvg.eu)).
- Ⓕ Als u informatie nodig hebt of als u een probleem hebt, bezoek dan de PVG website ([www.pvg.eu](http://www.pvg.eu)) of neem contact op met de afdeling sales support (adres en telefoon op [www.pvg.eu](http://www.pvg.eu)).
- Ⓕ Se necessitar de informações ou se tiver problemas, visite o Web site [www.pvg.eu](http://www.pvg.eu) ou contacte o Centro de Assistência (número de telefone o [www.pvg.eu](http://www.pvg.eu)).
- Ⓕ W przypadku problemów i w celu uzyskania szczegółowych informacji odwiedź stronę internetową firmy PVG dostępną pod adresem [www.pvg.eu](http://www.pvg.eu) lub skontaktuj się z Centrum kontaktów PVG ([www.pvg.eu](http://www.pvg.eu)).
- Ⓕ Om du behöver service eller information eller har problem med apparaten kan du besöka [www.pvg.eu](http://www.pvg.eu) eller kontakta PVG kundtjänst (du hittar telefonnumret på [www.pvg.eu](http://www.pvg.eu)).
- Ⓕ Če želite dodatne informacije, obiščite spletno mesto podjetja PVG na naslovu [www.pvg.eu](http://www.pvg.eu) ali pokličite na telefonsko ([www.pvg.eu](http://www.pvg.eu)).
- Ⓕ Daha fazla bilgiye ihtiyaç duyarsanız veya bir sorunla karşılaşırsanız, [www.pvg.eu](http://www.pvg.eu) adresindeki PVG Internet sitesini ziyaret edin veya ülkenizde bulunan PVG müşteri merkeziyle iletişim kurun (telefon numarasını: [www.pvg.eu](http://www.pvg.eu)).

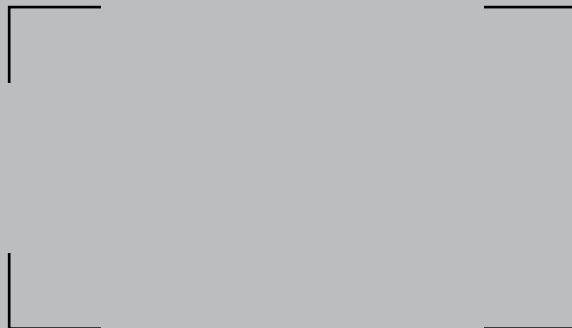

PVG Holding BV – Kanaalstraat 12 C - 5347 KM Oss – the Netherlands  
P.O. Box 96 – 5340 AB Oss – the Netherlands