

# ANTARION



TV16B3

---

**User manual**



	11
7.1.2 Edit channels	11
7.1.3 CI Informations	12
7.1.4 5V antenna power	12
7.1.5 Automatic Search (Terrestrial)	13
7.1.6 Manual Search (Terrestrial)	13
7.1.7 Automatic Search (Cable)	14
7.1.8 Manual Search (Cable)	14
7.2 Picture	15
7.3 Sound	16
7.4 Clock	17
7.5 Options	18
7.6 Lock	19
<b>8. Multimedia operation (USB)</b>	
8.1 Photos	
8.2 Music	
8.3 Movies	
<b>9. EPG Menu (Programm Guide)</b>	
<b>10. CI+ slot for pay TV expansion</b>	24
<b>11. Troubleshooting</b>	25

# 1. Safety instructions

---

**Power supply:** starting  
AC 100~240V, 50/60 Hz, DC 10~32 V.

**Overload:** n  
result in electric shock.

**Liquid:**  
placed on the apparatus.

**Ventilation:**  
place it near a heater or in humid environments.

**Risk of suffocation:**

**Cleaning:** with  
(no so vents).

**Location:** sunlight.

**Uncover:** Never  
device, or contact your dealer.

## 2. Delivery

---

- |                      |                    |
|----------------------|--------------------|
| 1. TV                | 5. AV adapter      |
| 2. Stand incl. screw | 6. YUV adapter     |
| 3. Remote Control    | 7. User manual     |
| 4. Batteries         | 8. 12V Car adapter |

### 3. Stand assembly

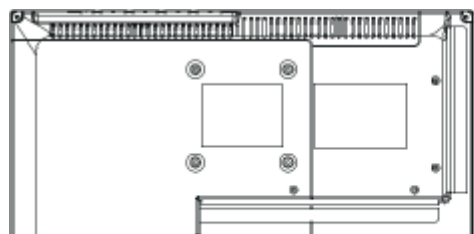

Television



3x Screws



Stand

#### Note:

mer service.

### 2. How to mount the stand

any damage to the TV.

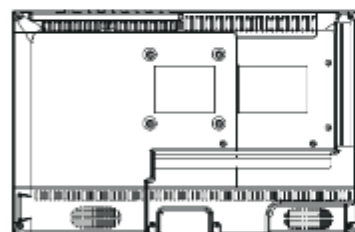

Insert the stand as shown on the TV.

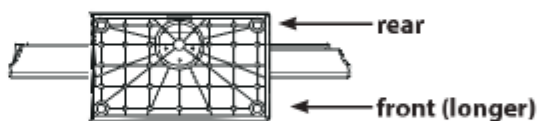

#### Note:

1. Before you put on the stand, please make sure it points in the correct direction as shown above.
2. If the stand is not mounted correctly the tv is not stable and can fall over.

screws are tightened properly.

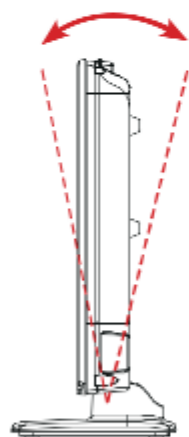
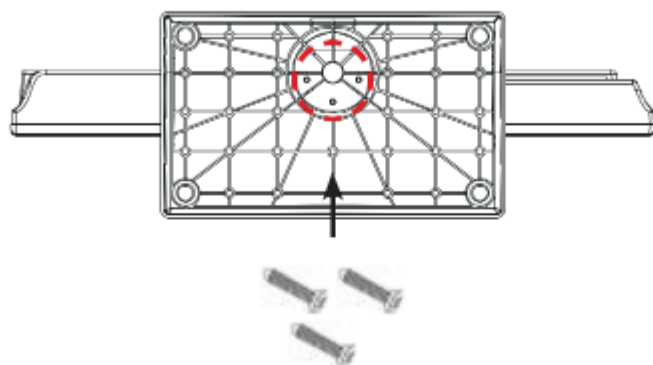

The screen **can not** be tilted to the front or back the stand.



The screen **can not** be tilted to the left or right as the stand.

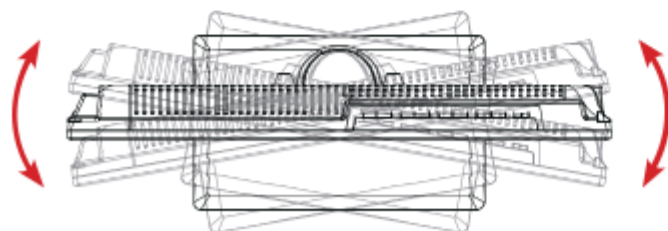

## 4.1 Front and side view

### Front view

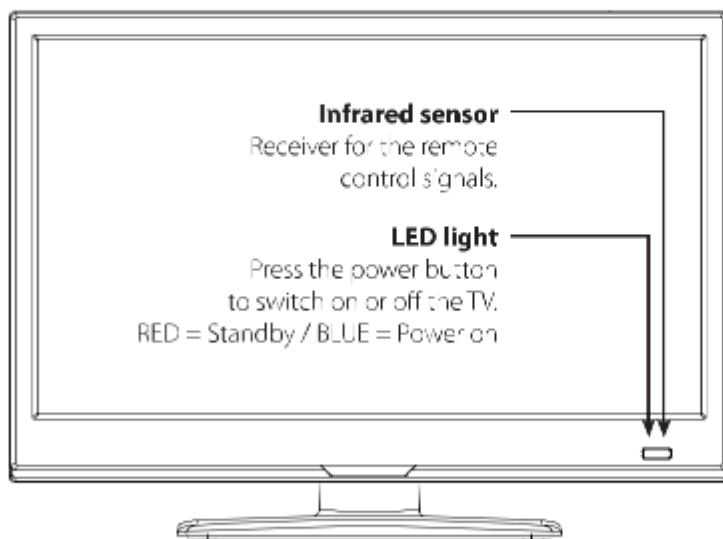

### Side view

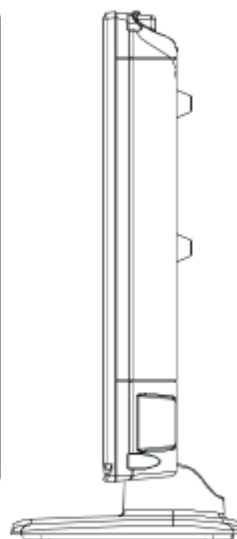

The functions of the buttons on the side of the screen:

VOL- VOL+ CH- CH+ MENU SOURCE STANDBY

SOURCE:

VOL +/- Press to adjust the volume.

STANDBY: Turn on/off the TV set.

#### Note:

ches to the desired signal source.

## Bottom view

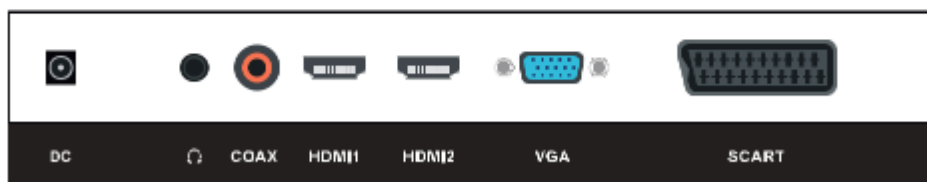

**DC**  
**Headphones**  
**COAX**  
**HDMI 1**  
**HDMI 2**  
**VGA**  
**SCART**

10-32

Digital Audio output (coaxial)  
HDMI input  
HDMI input  
Video input for VGA from PC  
Scart port

## Side view

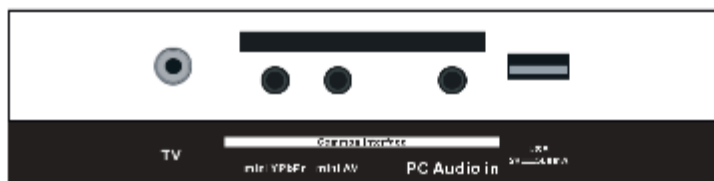

**TV**  
**Common Interface**  
**Mini YPbPr**  
**Mini AV**  
**PC Audio in**  
**USB**

Port for DVB-T antenna or Cable TV  
Slot for CI/CI+ module

Audio input for sound from PC  
USB 2.0 port for media playback or for recording / timeshift function (optional)

## 4. Designations

### 4.3 Remote control

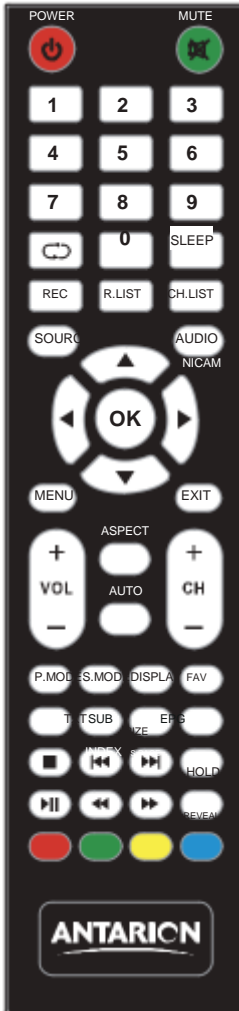

POWER  
MUTE  
NUMBER BUTTONS  
RETURN  
SLEEP  
REC  
R.LIST  
CH.LIST  
SOURCE  
AUDIO/NICAM  
ARROW KEYS

OK  
MENU  
EXIT  
VOL +/-  
CH +/-  
ASPECT  
AUTO

P.MODE  
S.MODE  
DISPLAY  
FAV  
TXT  
SUB/INDEX  
EPG/S.PAGE

SIZE  
■  
◀◀/▶▶  
HOLD  
▶||  
◀◀/▶▶  
REVEAL

Turn the TV on / off (Standby)  
Muting the sound  
To choose a tv channel directly  
Returns to the last channel position  
Stand by mode  
Starts recording (optional)  
The recording channels list  
Opens the channel list  
Select source  
Select preset sound modes / Switch to Nica  
For navigation in the main menu,  
for program changes and volume control  
To confirm a selection / program list  
Opens the main menu  
EXIT the respective menu  
Volume control  
Change channels  
Switch aspect ratio  
Automatically adjust Horizontal / Vertical  
position(in PC Mode)  
Select picture mode  
Select sound mode  
Press to display the current mode's information  
Show favorites  
Show and close Teletext  
Show / hide subtitles (if available)  
Electronic Program Guide  
Press to enter subpages, press again to cancel  
Zoom in on the top and bottom of the teletext  
Stop  
Previous Chapter / Next Chapter  
Holds the bottom change in teletext  
Start / Pause  
Forward / Rewind  
Displays hides information in Teletext

- **OSD language:** Choose your language. To change, use the ◀ ▶ buttons.
- **Country:** Choose the country. To change, use the ◀ ▶ buttons.
- **TV connection:** Use the ◀ ▶ buttons to choose a type of reception (satellite, antenna or cable)
- **Tuner mode:** Choose between DTV (Digital) or ATV (Analog)



## 6.1 Select input source

the input source. Use the ▲/▼ buttons or the buttons  
wait a few seconds.

### Note:



## 6.2 Navigation in Main Menu

menu. It consists of the following  
submenus :

- **Channel**
- **Image**
- **Sound**
- **Clock**
- **Options**
- **Lock**



◀▶ keys. Press the OK key to enter

completely.

## 7. The Main Menu

### 7.1 Channel

tions at your reception mode.

#### Note:

In this menu item you can switch to the manual search of the analog channels for DVB-T and DVB-C.

### 7.1.2 Edit channels

#### Delete (RED button)

then press the RED button to delete it.

#### Skip (BLUE button)

#### Favorites (FAV button)

TV mode the FAV button on the remote control, you favorite channels are displayed.



## 7. The Main Menu

### 7.1.3 CI Informations

This menu provides information about the inserted CI module, or about the smart card (if available).



**Note:**

### 7.1.4 5V antenna power

use a passive DVB-T antenna.

## 7. The Main Menu

### 7.1.5 Automatic Search (Terrestrial)

**Note:**

na is connected.



1. Select the country you are in (eg France) and press the OK button.



### 7.1.6 Manual Search (Terrestrial)

Use the ◀ ▶ buttons to select the desired the search.



## 7. The Main Menu

### 7.1.7 Automatic Search (Cable)



With you can fix.

are in (eg France).

starts.



### 7.1.8 Manual Search (Cable)

buttons. Press the OK button to start the search.



## 7. The Main Menu

---

### 7.2 Picture

own values.



<b>Image Mode</b>	Select a preselected image settings
<b>Contrast</b>	Adjust the contrast value
<b>Brightness</b>	Adjust the Brightness value
<b>Color</b>	Adjust the Color value
<b>Color tone</b>	Adjust the Color tone value
<b>Sharpness</b>	Adjust the Sharpness value
<b>Color temp.</b>	
<b>Image format</b>	
<b>Noise reduction</b>	Adjust the Noise reduction value
<b>Dynamic CR</b>	

**Note:**

picture mode „Personal“.

## 7. The Main Menu

---

### 7.3 Sound

own values.



**Sound mode** Select a preset sound profile

**120 Hz - 10 KHz** Adjust the treble and bass.

**Balance**

**Auto. volume** adjust the volume for  
lower channels

**Surround Sound**  
surround system.

**SPDIF Mode**

**AD switch**

**Hearing imp.**  
and controls the speaker's volume.

**Note:**

mode „Personal“.

## 7. The Main Menu

---

### 7.4 Clock

In this menu you can set the clock of the TV



**Clock** Set the current time and date.

**Switch-off time**

**Switch-on time**

Mon-Sat, Sat-Sun, Sunday

**Sleep timer**

**Auto standby**

out. Select between OFF, 3, 4 or 5 hours.

**Time zone** Choose the time zone you are in.

**OSD timer**

## 7. The Main Menu

---

### 7.5 Options

Basic settings of the TV.



**OSD language**

**Audio language**

**Subtitle lang.**

**Hearing imp.**

and controls the speaker's volume.

**Reset**

will be lost.

**First installation**

**ECO Mode**

Choose between Home Mode (Energy saving mode) or Shop Mode (Higher energy consumption)

**Blue Screen**

## 7. The Main Menu

---

### 7.6 Lock

lock one or more channels, add a child protection or cone a hotel mode.



#### System lock

The default password is: **0000**

#### Set password

then a new one. The new one must be repeated again.

#### Lock channels

Select the channels you want to lock. Select and highlight the channel with the arrow keys and press the GREEN button to lock it.

#### Youth protection

S

#### Keylock

Enable or disable the key lock.

#### Hotel settings

some

**Source lock:** Locks any input sources.

**Start source:**

**Start channel:**

**Volume:**

**Max volume:**

**Database import:** Import a preset database.

**Database export:** Export the current database.

**Reset lock:** Deletes all Hotel settings.

## 8. Multimedia operation (USB)

With your tv you can read multi-media files such as photos, music, movies and eBooks. Insert a suitable USB stick or external hard drive into the USB port. Press INPUT on the remote control and select MEDIA using the arrow keys.



### 8.1 Photos

C to



do not mark

If you  
▶|| button.

#### Description of symbols in the reading mode

	Pauses the current playback.
◀◀	Previous photo in the playlist.
▶▶	Next photo in the playlist.
■	Stop the slideshow.
↺	Repeats the slideshow.
🎵	Plays music to the slide show (provided that music is located on the USB stick).
📄	Displays the current playlist.
ⓘ	Displays the play list.
🕒	
🕒	
🔍	Enlarges the image.
🔍	Reduces the image.
🔄	

## 8. Multimedia operation (USB)

### 8.2 Music

All the music from the USB drive will be displayed.

is

do not mark

C.



If you  
▶|| button.

	Pauses the current playback.
◀◀	Rewinds the current track.
▶▶	Fast forwards the current track.
◀◀	Previous track in the playlist.
▶▶	Next track in the playlist.
■	Stops playback.
↺	Repeats the playlist.
🔊 X	Turns the volume on mute.
☰	Displays the current playlist.
i	
⌚	

## 8. Multimedia operation (USB)

### 8.3 Movies

All the movies from the USB drive will be displayed,  
as well as information will be displayed on the screen.

do not mark

C.



to watch. If you  
▶|| button.

	Pauses the current playback.
◀◀	Rewinds the current movie.
▶▶	Fast forwards the current movie.
◀◀	Plays the previous movie in the playlist.
▶▶	Play next movie in the playlist.
■	Stops playback.
<i>Aa</i>	Change the font.
↺	Repeats the playlist.
↻	Set the A-B repeat.
📺	Displays the current playlist.
ⓘ	
▶	Plays the video in slow motion.
▶	
🕒	
🔍	Enlarges the video.
📏	Shrinks the video.
⚙️	Changes the video format.
🔄	

## 9. EPG menu (program guide)

In the electronic



### Declaration of color buttons

- Programs a recording (optional)
- Shows the current schedule
- Reminds of a program

#### Note:

## 10. CI+ slot for pay-TV expansion

channels if you are in possession of a smart card and a CI module of the respective provider.

is facing upward.

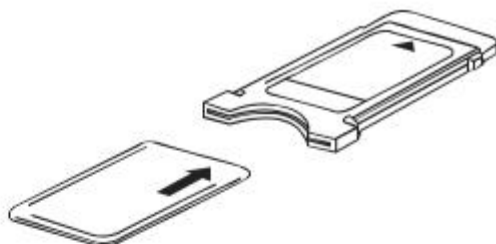

### 2. Inserting the CI module:

The module must be inserted only 2-3 cm in the CI+ slot. In order for the CAM module to be properly seated, you need to push it a little harder at the end. You will feel a slight resistance.



#### Note:

- The CI module has to be installed after all other settings are . It can take some minutes for the smart card and the module to be active. The broadcaster can forbid or limit recording/time shift with a CI+ module.
- Recordings of programs using CI+ are saved encrypted on the USB devices. The recordings cannot be viewed with another device.
- have influence on this matter.
- your module.

## 11. Troubleshooting

---

contacting customer service.

No power	<ul style="list-style-type: none"><li>•</li><li>•</li><li>• connected to the TV unit.</li><li>•</li><li>•</li><li>• minute, and then connect the power supply again.</li></ul>
No picture	<ul style="list-style-type: none"><li>•</li><li>•</li><li>• INPUT button.</li><li>•</li><li>• Picture settings.</li></ul>
No sound	<ul style="list-style-type: none"><li>•</li><li>• Carefully increase the volume.</li><li>•</li><li>• correct inputs.</li></ul>
Bad picture quality	<ul style="list-style-type: none"><li>•</li><li>• the INPUT button.</li><li>• Check the connection to the TV.</li><li>• Check the video settings.</li></ul>
Image too large/small or distorted	<ul style="list-style-type: none"><li>•</li><li>• of the image.</li></ul>
Remote control does not respond	<ul style="list-style-type: none"><li>• Change the batteries.</li><li>•</li><li>• (max. 5 meters and 30°)</li><li>• Avoid direct exposure of the infrared sensor to light.</li></ul>



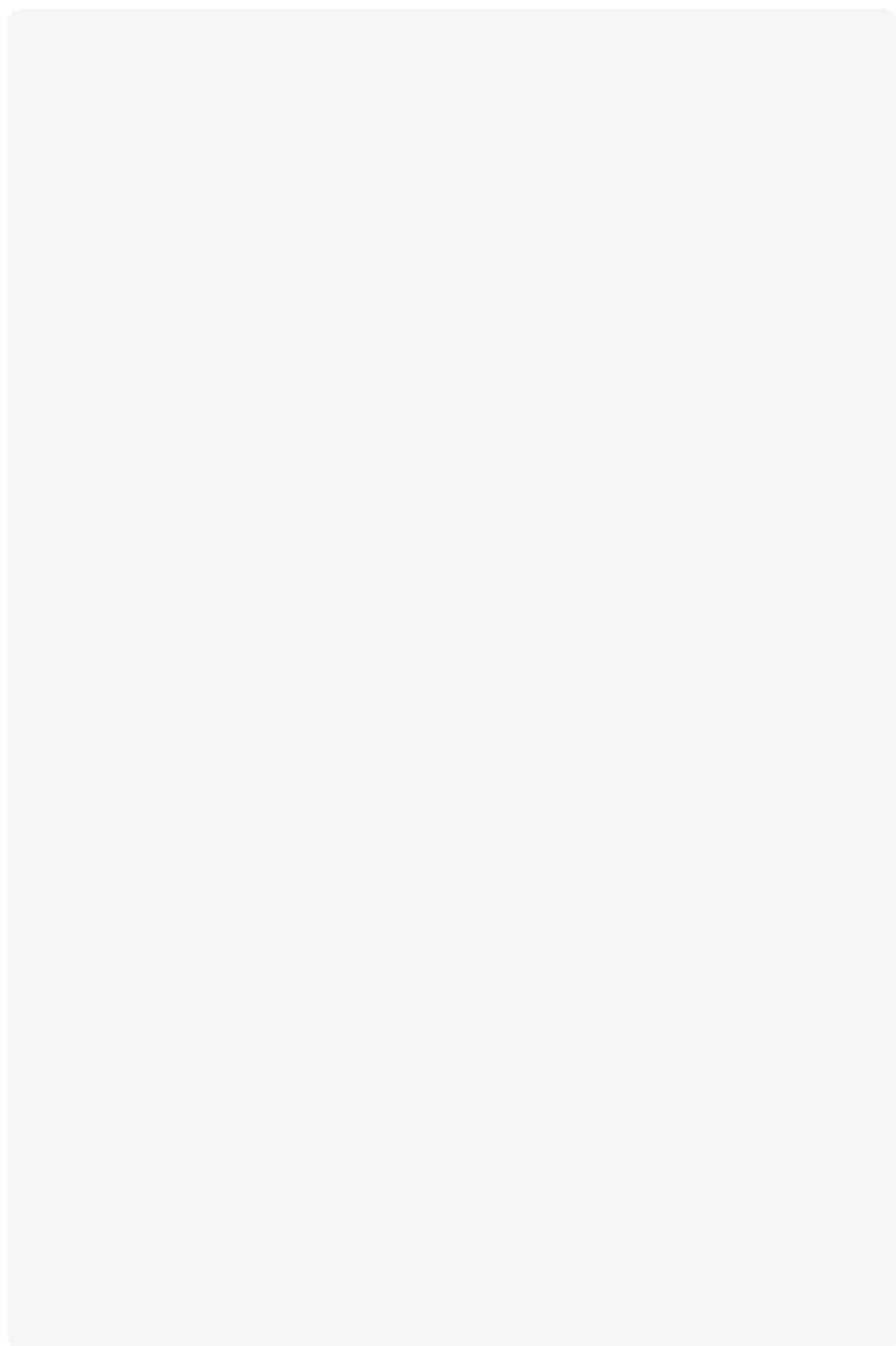

# ANTARION



TV16B3

---

## Mode d'emploi



<b>2. Conditionnement .....</b>	03
<b>3. Montage du pied</b>	07
<b>4. Vue d'ensemble de l'appareil</b>	
4.1 Vue de face et vue de côté	09
4.2 Raccordements	10
4.3 Télécommande	11
<b>5. Première installation</b>	12
<b>6. Les fonctions de base</b>	
6.1 Sélectionner la source d'entrée	13
	13
<b>7. Menu principal</b>	
7.1 Canal	14
7.1.1 Recherche manuelle ATV (recherche de station analogique).....	14
7.1.2 Modifier des programmes	14
7.1.3 Informations CI	15
7.1.4 5V puissance de l'entrée	15
7.1.5 Recherche manuelle (terrestre) .....	16
7.1.6 Recherche manuelle (terrestre) .....	16
7.1.7 Recherche manuelle (câble) .....	17
7.1.8 Recherche manuelle (câble)	17
7.2 Image	18
7.3 Son	19
7.4 Heure	20
7.5 Options	21
7.6 Sécurité	22
<b>8. Lecteur multimédia (USB)</b>	
8.1 Afficher des photos	23
8.2 Écouter de la musique	24
8.3 Visionner des vidéos	25
	..... 26
<b>10. Port CI+ pour la télévision payante .....</b>	27
<b>11. Dépannage</b>	28

10~32

**Surcharge:**

**Liquide:**

**Ventilation:**

**Risque de suffocation:**

**Nettoyage:**

**Ouvrir l'appareil :**

tectez votre détaillant.

## **2. Conditionnement**

---

si ce n'est pas le\* cas

- |                                  |                           |
|----------------------------------|---------------------------|
| 1. Téléviseur                    | 5. Adaptateur AV          |
| 2. inkl. Schrauben Pied avec vis | 6. Adaptateur YUV         |
| 3. Télécommande                  | 7. Mode d'emploi          |
| 4. Piles                         | 8. 12v voiture adaptateur |

# AVERTISSEMENTS

## AVERTISSEMENTS

### Ventilation

il.

t tropical.

ur l'appareil.

feu, etc.

pour cela.



# ⚠️ Consignes de sécurité

**Important -**  
produit.

er et d'utiliser le



**ATTENTION**  
RISQUE DE CHOC ÉLECTRIQUE  
NE PAS OUVRIR



**ATTENTION :**  
AFIN DE RÉDUIRE LE RISQUE DE CHOC ÉLECTRIQUE, NE DÉMONTÉZ PAS LE BOÎTIER (OU LE CAPOT ARRIÈRE) DE L'APPAREIL. IL NE CONTIENT AUCUNE PIÈCE RÉPARABLE PAR L'UTILISATEUR, POUR TOUTES LES RÉPARATIONS, FAITES APPEL À UN RÉPARATEUR QUALIFIÉ.



l'utilisateur sur l'existence d'une « tension

pour présenter un risque de choc électrique pour les personnes.



sur la présence d'importantes instructions d'utilisation et d'entretien (maintenance) dans

## Alimentation

240 V CA 50 Hz.

veillez à ne pas laisser votre téléviseur en veille ou en fonctionnement quand vous quittez votre domicile.

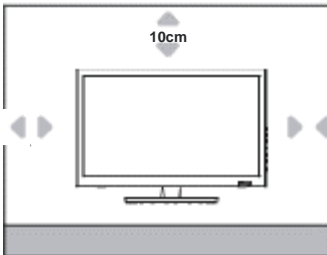

- **Ne bloquez pas** les orifices de ventilation.
- **Ne placez pas** le téléviseur sur une surface inclinée ou

d'objet sur lui.

tempérés.

## Positionner la Télévision

de partir en vacances et avant toute période d'inutilisation

- **Ne placez pas** le cordon d'alimentation et ne pincez pas le cordon d'alimentation.

**débranchez pas** le téléviseur en tirant sur le cordon d'alimentation.

les mains mouillées, car cela peut provoquer un court-circuit ou un choc électrique.

qu'on ne risque pas de marcher dessus ou de trébucher dessus.

par du personnel qualifié.

## Eau et humidité

- **Ne placez pas** ce téléviseur dans un endroit humide ou mouillé (évités les salles de bain, les éviers dans les
- **N'exposez pas** ce téléviseur à de la pluie ou de l'eau,

• **Ne placez pas**

les égouttements.

débranchez le téléviseur et faites-le inspecter par du

## Ventilation

**N'exposez pas** le téléviseur à la lumière directe du

# Consignes de sécurité

**d'utiliser le produit.**

**t d'installer et**

ouvertes ou de sources de chaleur intense, par exemple un radiateur électrique.

## Volume du casque

casque ou d'écouteurs peut provoquer une perte d'acuité

## Fixation murale (optionnelle)

comportant environ un million de transistors et vous quelques pixels inactifs peuvent apparaître sur l'écran

d'autres objets durs.

## Nettoyage

murale.

• **N'utilisez pas**

## Piles

peut provoquer leur fuite et de la corrosion, ce qui peut

• **N'utilisez pas** simultanément des piles neuves et

• **Ne jetez pas** les piles dans un feu.

• **Ne jetez pas**



## Pièces de rechange

non autorisées peuvent provoquer un incendie, un choc

## Réparation

• **AVERTISSEMENT :**

de classe 1/classe 3b. **N'ouvrez pas** le téléviseur et ne

• **AVERTISSEMENT :** Risque de choc électrique, **n'essayez pas**



Cet équipement est un appareil électrique de sorte de ne pas nécessiter de connexion électrique de sécurité à la terre.

**nue éloignées en permanence de ce produit.**



[Union européenne]

Cher client, **RECOMMANDATIONS DE SÉCURITÉ CONCERNANT LA MISE AU REBUT DE VOTRE APPAREIL.** Cet appareil est conforme aux directives et normes européennes



LA DIRECTIVE EUROPÉENNE 2012/19/UE SUR LES DÉCHETS DES ÉQUIPEMENTS ÉLECTRIQUES ET ÉLECTRONIQUES (DEEE), EXIGE QUE LES APPAREILS MÉNAGERS USAGÉS NE SOIENT PAS JETÉS DANS LE FLUX NORMAL DES DÉCHETS MUNICIPAUX. LES APPAREILS USAGÉS DOIVENT ÊTRE TRAITÉS SÉPARÉMENT AFIN D'OPTIMISER LE TAUX DE RÉCUPÉRATION ET LE RECYCLAGE DES MATÉRIAUX QUI LES COMPOSENT, ET RÉDUIRE L'IMPACT SUR LA SANTÉ HUMAINE ET L'ENVIRONNEMENT. LORSQU'IL NE FONCTIONNERA PLUS, NE JETEZ PAS L'APPAREIL AVEC LES ORDURES MÉNAGÈRES MAIS DÉPOSEZ-LE DANS UN CENTRE DE COLLECTE AGRÉÉ AFIN QU'IL PUISSE ÊTRE RECYCLÉ. VOUS CONTRIBUEREZ AINSI À LA PROTECTION DE L'ENVIRONNEMENT.

Informations concernant la licence

### 3. Montage du pied

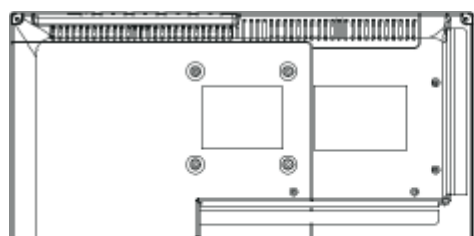

Téléviseur



3 vis



Pied

#### Remarque:

veuillez contacter votre revendeur.

### 2. Monter le pied

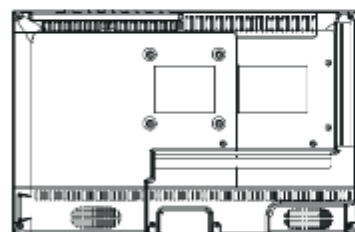

Fixez le pied sur l'appareil comme illustré ci-dessus.

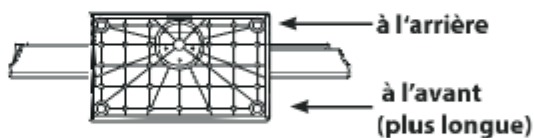

#### Remarques:

1. direction correcte.
2. ser.

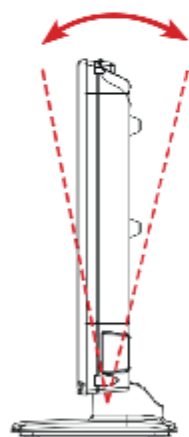
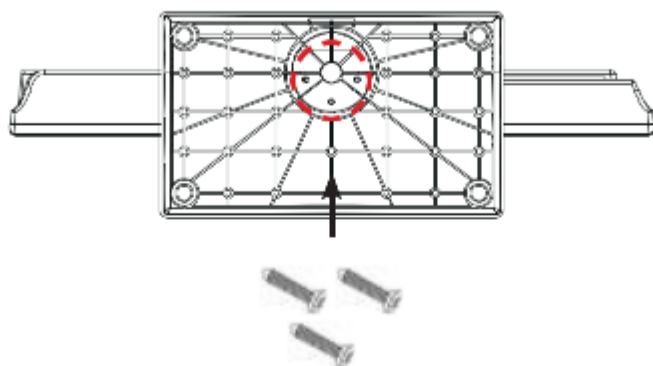

Le téléviseur **NE PEUT PAS** être incliné  
être endommagé autrement.



Le téléviseur **NE PEUT PAS** être tourné

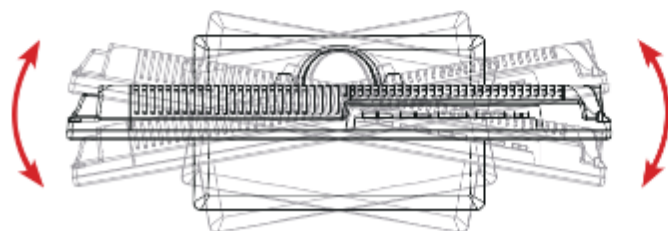

## 4.1 Vue de face et vue de côté

### Vue avant

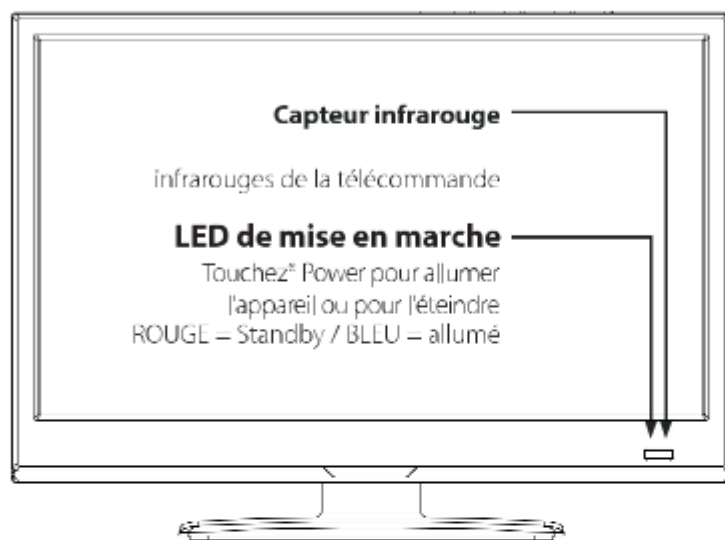

### Vue de côté

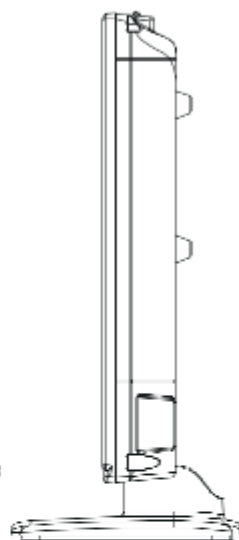

VOL- VOL+

CH- CH+

MENU SOURCE STANDBY

### SOURCE

- MENU** Afficher le menu à l'écran
- CH +/-** Sélectionner une chaîne
- VOL +/-** Régler le volume
- STANDBY** Allumer ou éteindre l'appareil

## Vue inférieure

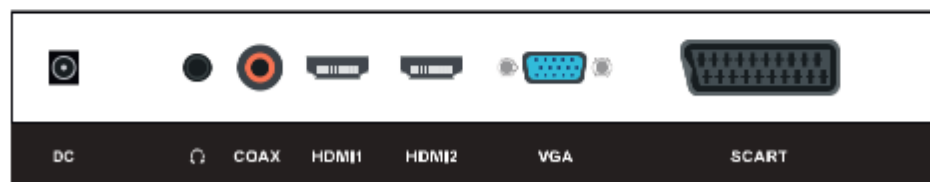

DC		10~32
Sortie casque		
COAX	Sortie audio digitale (coaxiale)	
HDMI 1	l'entrée HDMI	
HDMI 2	l'entrée HDMI	
VGA		l'ordinateur
SCART	Prise SCART	

## Vue de côté



TV		
Common Interface	Prise pour un module CI/CI+	
Mini YPbPr		
Mini AV		
PC Audio in		
USB		

## 4. Vue d'ensemble de l'appareil

### 4.3 Télécommande

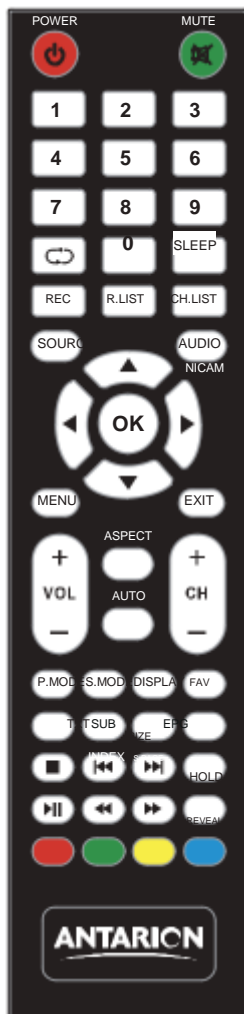

POWER	Pour allumer ou mettre en veille l'appareil
MUTE	Pour mettre le son en sourdine et vice-versa.
Touches numériques 0-9	Pour sélectionner une chaîne TV directement.
Retour	Pour revenir à la chaîne précédente.
SLEEP	Mise en veille automatique
REC	Pour enregistrer (en option)
R.LIST	Pour a enregistrés auparavant.
CH.LIST	Pour a
SOURCE	Pour a
AUDIO/NICAM	Changer la sortie audio
▲/▼/◀/▶	Pour naviguer dans le menu, ou pour régler la con
OK	Pour con
MENU	Pour a à l'écran.
EXIT	Pour sortir de tous les menus.
VOL +/-	Pour augmenter/réduire le niveau de son.
CH +/-	Pour changer (+ou-) le numéro de chaîne.
ASPECT	Pour changer l'aspect
AUTO	Mode PC : Réglage automatique de la position horizontale et verticale
P.MODE	Pour choisir entre les options mode image.
S.MODE	Pour choisir entre les options mode son.
DISPLAY	Pour a
FAV	Pour a
TEXT	Pour entrer en mode Télétexte.
SUB/INDEX	A
EPG/S.PAGE	Pour ouvrir le guide TV 8 jours ( mode TV digital) Pour accéder à la sous-page.
SIZE	Mode Télétexte : Pour agrandir
I	Arrêt
◀◀/▶▶	Précédent / Suivant
HOLD	Mode Télétexte : Pour maintenir les changements
▶▶	Lecture/ Pause
◀◀/▶▶	Retour rapide/ Avance rapide
REVEAL	En mode Télétexte : pour a

s'être

- **Langue OSD:** Sélectionnez la langue du OSD, utilisez les touches ◀ ▶.
- **Pays:** Sélectionnez le pays. Pour changer le pays, utilisez les touches ◀ ▶.
- **Type de réception:** Utilisez les touches ◀ ▶ pour sélectionner l'antenne ou câble.
- **Mode tuner:** Choisissez entre DTV (numérique) ou ATV (analogique).

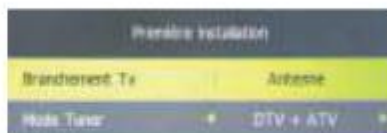

## 6.1 Sélectionner la source d'entrée

### Remarque:

signal n'est transmis.



Appuyez sur la touche MENU pour afficher

le menu principal qui est composé des sous-menus suivants:

- **Canal**
- **Image**
- **Son**
- **Temps**
- **Options**
- **Sécurité**



Navigation

Appuyez sur EXIT pour quitter le menu.

## 7. Menu principal

### 7.1 Canal

#### Remarque:

giques pour DVB-T et DVB-C.

### 7.1.2 Modifier des programmes

#### Supprimer (touche rouge)

Sélectionnez une chaîne avec les touches directionnelles et appuyez sur la touche rouge pour la supprimer.

#### Sauter (touche bleue)

Sélectionnez une chaîne avec les touches directionnelles et appuyez sur la touche bleue pour sauter à l'avenir.

#### Favoris (touche FAV)

Sélectionnez une chaîne avec les touches directionnelles et appuyez sur la touche FAV pour la marquer comme favoris.

Appuyez maintenant sur la touche FAV

pour la marquer comme favoris.



## 7. Menu principal

### 7.1.3 Informations CI

Dans ce menu vous trouvez des informations sur le module CI branché et sur la smartcard (si disponible).



**Remarque:**

### 7.1.4 5V puissance de l'antenne

utiliser une antenne DVB-T passive.

## 7. Menu principal

### Remarque:

Assurez-vous qu'une antenne DVB-T appropriée est connectée.

vous trouvez (par ex. La France ) et appuyez sur le bouton OK.

2. La recherche de chaîne démarre ensuite.



### 7.1.6 Recherche manuelle (terrestre)

Avec la recherche DVB-T manuelle, vous

utilisez les touches ◀ ▶ pour sélectionner le canal souhaité

pendant la recherche.



## 7. Menu principal

### 7.1.7 Recherche automatique (câble)



quence ou l'ID réseau.

ex. La France ).

La recherche automatique démarre ensuite.



### 7.1.8 Recherche manuelle (câble)

Avec la recherche manuelle DVB-C, vous

► Appuyez sur le bouton OK pour lancer la recherche.



## 7. Menu principal

---

### 7.2 Image



**Format d'image**

**Réduction de bruit**

Réglez la réduction de bruit

**Dynamic CR**

**Remarque:**

traste, luminosité etc. ne sont pas disponible si vous n'êtes pas dans le monde "personnel" dans l'option réglage de l'image.

## 7. Menu principal

---

### 7.3 Son

S



enlever quant

#### Les malentend.

**Remarque:**

teur, basse etc. ne sont pas disponibles si vous n'êtes pas dans le monde "personnel" dans le profil sonore.

## 7. Menu principal

---

### 7.4 Heure



#### Mise hors tension

automatiquement.

#### Temps d'initialisation

#### Minuterie veille

touche SLEEP sur la télécommande.

#### Veille automatique

Sélectionnez LTLINI, 3, 4 ou 5 heures.

#### Fuseau horaire

#### OSD Minuteur

secondes.

## 7. Menu principal

---

### 7.5 Options

mentaux concernant le téléviseur.



**Langue OSD**

**Langue audio**

**Langue des s.-t.**

**Les malentend.**

**Réglage par défaut**

données modifiées sont perdues.

**Première inst.**

**Mode ECO**

Choisissez entre le mode domestique (mode basse consommation) ou le mode boutique (consommation d'énergie supérieure)

**Écran bleu**

## 7. Menu principal

---

### 7.6 Sécurité



**Verrouiller système**

0000

**Définir mot de passe**

**Verrouillage chaîne**

**Accord parental**

chaîne respective.

**Verrouillage clavier**

**Mode d'hôtel**

**Bloquer la source:**

**Source de démarrage:**

**Chaîne de départ:**

**Volume:**

**Volume maximal:**

**Importer une base de données:**

**Exporter une base de données:**

**Réinitialiser le verrouillage:**

## 8. Lecteur multimédia (USB)













chiers photo, audio, vidéo ou ebook.

puyez sur la touche INPUT de la télécommande et sélectionnez la source MEDIA avec les touches fléchées.



### 8.1 Afficher des photos



	Interrompre la lecture actuelle.
	
	
	Arrêter le diaporama.
	Répéter le diaporama.
	
	
	Afficher la liste de lecture.
	
	
	
	
	

## 8. Lecteur multimédia (USB)

### 8.2 Ecouter de la musique

USB sont affichés.

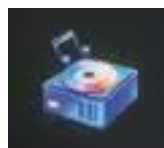

lus.



■	
⏮	Rembobiner le titre actuel.
⏭	Avancer le titre actuel.
⏪	
⏩	
■	Arrêter la lecture du titre.
🔄	Répéter la liste de lecture.
🔊	Désactiver le son.
📺	
⏻	
🏠	

## 8. Lecteur multimédia (USB)

### 8.3 Visionner des vidéos

affichées.

toutes



	Interrompre la lecture de la vidéo.
	Rembobiner la vidéo actuelle.
	Avancer la vidéo actuelle.
	Arrêter la lecture de la vidéo
<i>Aa</i>	
	Répéter la liste de lecture.
	Régler la répétition A-B.
	Affichage au ralenti.
	Modifier le format de la vidéo.

Émissions

Émission respectiva...

PROGRAMM-FÜHRER		
10:45 - 11:15 24 Nov 2016		Film/Drama
mit Florian Weber		
Lässt sich frisches Holz leichter spalten als altes? Kann man Radleschenblätter eigentlich auch essen? Und helfen Seesterne gegen Algen im Aquarium? Diese und viele weitere spannende und kuriose Fragen rund um den ganz normalen Alltag gibt es im Wissensquiz!		
24 Nov 2016 10:55:00		24 Nov 2016
1 Das Erste HD	10:45-11:15	Melater des Alltags <span style="float:right">Jetzt</span>
2 ZDF HD	11:15-12:00	Wer weiß denn sowas? <span style="float:right">Mehr</span>
3 RTL Television	12:00-12:15	Tagesschau
4 ProSieben	12:15-13:00	ARD-Buffer
5 PHOENIX HD	13:00-14:00	ZDF-Mittagsmagazin
6 ANIXE HD	14:00-14:10	Tagesschau
7 HSE24 HD	14:10-15:00	Rote Rosen (2321)
8 hr-fernsehen HD	15:00-15:10	Tagesschau

#### Explication des boutons de couleur



Manche boutons peuvent être actualisés.

Rappel d'un programme.

#### Rappel de l'émission

##### Remarque:

sont actualisées.

## 10. Port CI+ pour la télévision payante

module CI du diffuseur respectif.

1.

montre vers le haut.

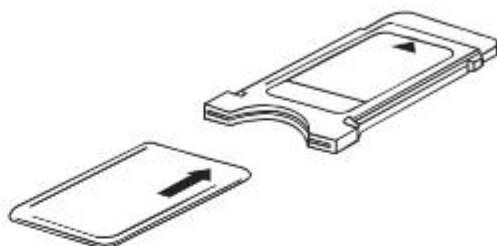

2. Insérer le module CI:

de 2 à 3 cm dans le puits CI. Vous devez peser un peu plus pour que le module CAM encliquette correctement. En pesant le module vous sentez une légère résistance.



### Remarques:

- que tout les autres réglages soient terminés.
- avant que la smartcard et le module soient activés.
- créer
- veuillez lire le manuel du module.







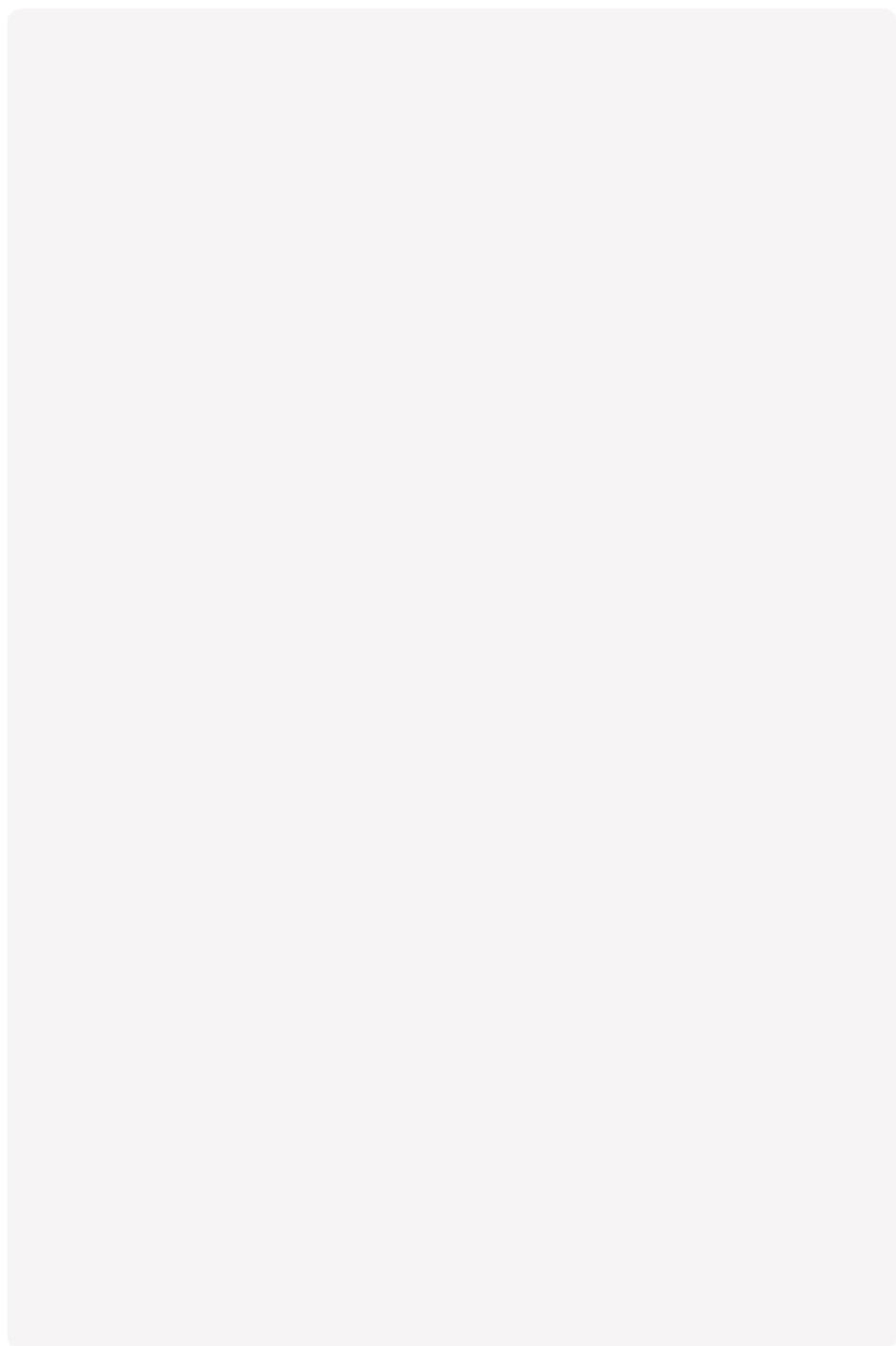

# ANTARION



TV16B3

---

**Bedienungsanleitung**



<b>3. Standfußmontage</b>	04
<b>4. Bezeichnungen</b>	06
4.2 Anschlüsse	07
4.3 Fernbedienung	08
<b>5. Erstinstantion</b>	09
<b>6. Grundfunktionen</b>	
6.1 Eingangsquelle wählen	10
6.2 Navigation im Hauptmenü	10
<b>7. Das Hauptmenü</b>	
7.1 Kanal	11
7.1.1 Kanalnummer eingeben	11
7.1.2 Programme bearbeiten	11
7.1.3 CI Informationen	12
7.1.4 5V Antennenspannung	12
7.1.5 Kanalnamen	13
7.1.6 Manuelle Suche (Terrestrisch)	13
7.1.7 Automatische Suche (Kabel)	14
7.1.8 Manuelle Suche (Kabel)	14
7.2 Bild	15
7.3 Ton	16
7.4 Uhrzeit	17
7.5 Optionen	18
7.6 Sperren	19
<b>8. Multimediabetrieb (USB)</b>	
8.1 Fotos	20
8.2 Musik	21
8.3 Filme	22
<b>9. EPG Menü (Programmführer)</b>	23
<b>10. CI+ Schacht zur Pay-TV Erweiterung</b>	24
<b>11. Fehlerbehebung</b>	25

Bitte lesen Sie die Bedienungsanleitung sorgfältig vor Inbetriebnahme des Gerätes. Bei falscher oder unsachgemäßer Handhabung erlischt der Gewährleistungsanspruch.

**Netzanschluss:**

Gerätes betragt: AC 100-240V, 50/60Hz, DC 10-32 Volt.

**Überlastung:**

Überlasten Sie weder die Wandsteckdose, noch das Verlängerungskabel oder den Adapter. Verwenden Sie kein beschädigtes Netzkabel und fassen Sie es nicht mit einer nassen Hand an, da dies zu elektrischen Schlägen führen kann.

**Flüssigkeit:**

Das Gerät darf keinem Tropf- oder Spritzwasser oder sonstigen Flüssigkeiten ausgesetzt werden.

**Belüftung:**

**Erstickungsgefahr:**

**Reinigung:**

**Öffnen des Gerätes:** Um das Risiko eines Stromschlags zu vermeiden, entfernen Sie niemals das Gehäuse. Kontaktieren Sie qualifiziertes und lizenziertes Service-Personal, um das Gerät zu reparieren, oder kontaktieren Sie Ihren Händler.

- |                             |                        |
|-----------------------------|------------------------|
| 2. Standfuß inkl. Schrauben | 5. AV Adapter          |
| 3. Fernbedienung            | 6. YJV Adapter         |
| 4. Batterien                | 7. Bedienungsanleitung |
|                             | 8. 12V Autoadapter     |

### 3. Standfußmontage

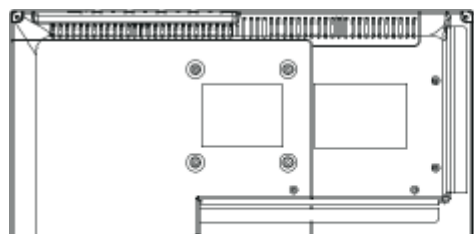

Fernseher



3x Schrauben



Standfuß

### 2. So montieren Sie den Standfuß

um Schaden am Fernseher, bzw. am Display zu vermeiden.

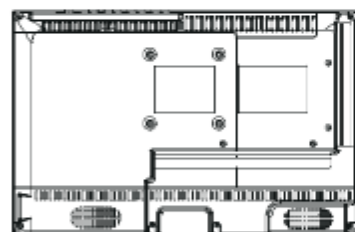

Stecken Sie den Standfuß wie abgebildet an den Fernseher.

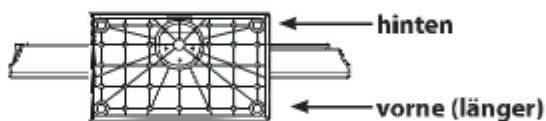

#### Hinweis:

1. Vergewissern Sie sich, dass der Standfuß in die richtige Richtung zeigt.
2. Wenn der Standfuß nicht richtig angebracht wird, kann der Fernseher instabil werden und ggf. kippen.

### 3. Standfußmontage

Benutzen Sie einen geeigneten Schraubenzieher und befestigen Sie den Standfuß mit den beiliegenden Schrauben. Achten Sie darauf, dass die Schrauben richtig angezogen sind.

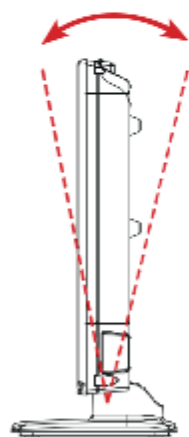
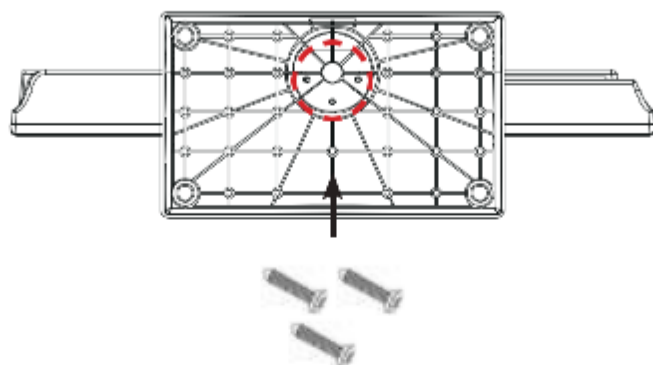

Der Fernseher kann **NICHT** nach hinten  
fuss könnte beschädigt werden!



Der Fernseher kann **NICHT** nach links  
fuss könnte beschädigt werden!

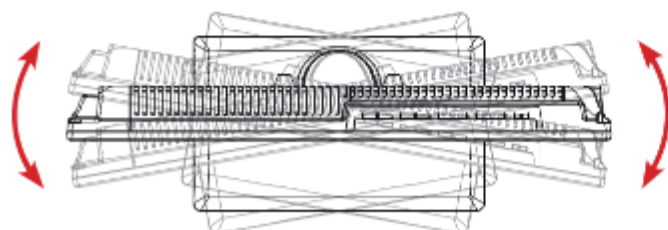

## Frontansicht

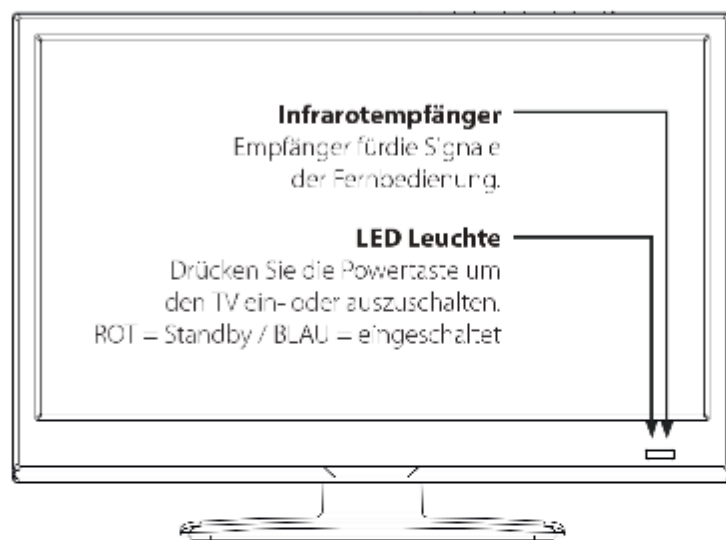

## Seitenansicht

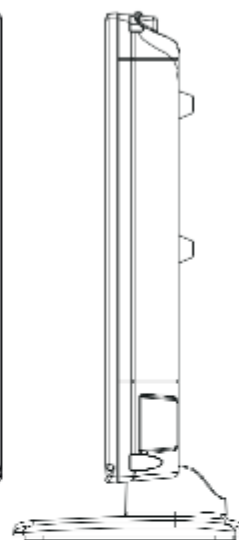

Die Funktionen der Tasten an der Seite:

VOL- VOL+ CH- CH+ MENU SOURCE STANDBY

**SOURCE** Drücken Sie die Taste um die Signalequelle zu wählen (z.B. DTV, DVD, HDMI,...)

**MENU**

**CH +/-** Schaltet die Programme AUF/AB.

**VOL +/-**

**STANDBY**

## Ansicht Unterseite

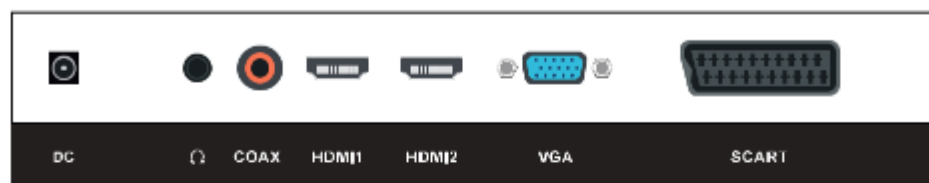

DC

10-32

Kopfhörer

COAX

HDMI 1

HDMI-Eingang

HDMI 2

HDMI-Eingang

VGA

SCART

Scart-Anschluss

## Side view

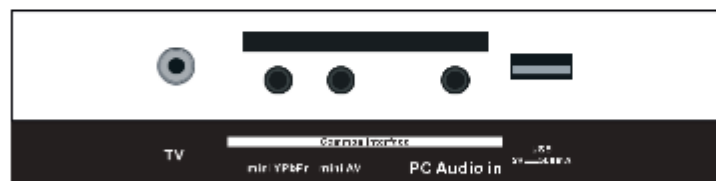

TV

Common Interface

Steckplatz für CI/C+ Module

Mini YPbPr

Komponenteneingang über Adapterkabel AV

Mini AV

Eingang (FBAS/Audio) über Adapterkabel

PC Audio in

USB

USB 2.0 Anschluss zur Medienwiedergabe oder zur Aufnahme, bzw. Timeshift Funktion (optional)

## 4.3 Fernbedienung



POWER	Ein- und Ausschalten (Standby)
MUTE	Stummschalten
NUMMER/0C-BUTTONS	Zum direkten Auswählen eines Kanals
RETURN	Keht zur letzten Kanalauswahl zurück
SLEEP	Automatischer Standby Modus
RFC	Aufnahme
RLIST	Zeigt die Aufnahmeliste an (optional)
CHLIST	Kanalliste
SOURCE	Quelle(nauswahl)
AUDIO/NICAM	Auswahl bei vorgestellten Klang Modi / Switch to Nicam
ARROW KEYS	Navigation im Haupt-Menü, für Kanalwechsel und Lautstärkenkontrolle
OK	Auswahl / Programmliste bestätigen
MENU	Hauptmenü
EXIT	Verlässt das jeweilige Menü
VOL +/-	Lautstärke lauter/leiser
CH +/-	Kanalwechsel
ASPECT	Schwarzbild wechseln
AUTO	Automatische Anpassung der horizontalen/vertikalen Position (in PC-Modus)
FM/OL	Bild-Modus
S.MODE	Ton-Modus
DISPLAY	Informationen über aktuellen Modus
FAV	Favoritenanzeige
TXI	Zeigt an und schließt Teletext
SUB/INDEX	Zeigt an / blendet Untertitel aus (falls vorhanden)
EPG/S.PAGE	Electronic Programm Guide
	Einmal drücken für Untertiteltendgabe, wiederholt drücken für Abbruch
SIZE	Zoom der oberen und unteren Hälfte des Teletextes
■	Stop
◀◀ / ▶▶	Vorheriges Kapitel / Nächstes Kapitel
HOLD	Hält die untere Änderung im Teletext fest
▶▶ /	Start / Pause
◀◀ / ▶▶	Vor auf / Rücklauf
REVEAL	Zeigt ausgeblendete Informationen im Teletext an

- **OSD Sprache:** Wählen Sie Ihre Sprache aus. Zur Änderung nutzen Sie die ◀ ▶ Tasten.
- **Land:** nutzen Sie die ◀ ▶ Tasten.

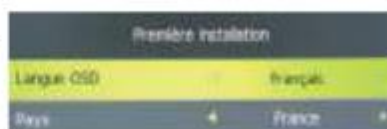

- **TV Anschluss:** Nutzen Sie die ◀ ▶ Tasten

(Antenne oder Kabel)

- **Tuner Modus:** Wählen Sie zwischen DTV (Digital) oder ATV (Analog)

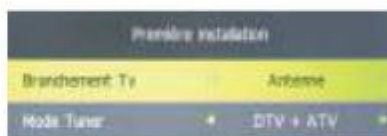

## 6.1 Eingangsquelle wählen

### Hinweis:

nal übertragen wird.

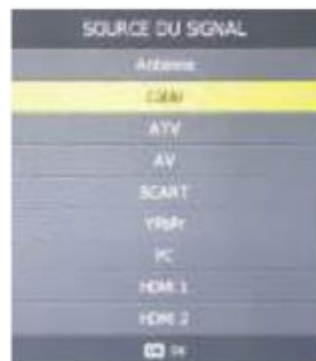

## 6.2 Navigation im Hauptmenü

weiteren Untermenüs:

- **Kanal**
- **Bild**
- **Ton**
- **Zeit**
- **Optionen**
- **Sperren**



Navigieren Sie mit den ◀ ▶

## 7. Das Hauptmenü

### 7.1 Kanal

#### Hinweis:

und DVB-C.

### 7.1.2 Programme bearbeiten

#### Löschen (ROTE Taste)

Taste um es zu löschen.

#### Überspringen (BLAUE Taste)

#### Favoriten (FAV Taste)



haben.

## 7. Das Hauptmenü

### 7.1.3 CI Informationen

In diesem Menü erhalten Sie Informationen über das eingesteckte CI Modul, bzw. über die Smartcard (falls vorhanden).



#### Hinweis:

### 7.1.4 5V Antennenspannung

ausschalten.

eine passive DVB-T Antenne nutzen.

## 7. Das Hauptmenü

### 7.1.5 Automatische Suche (Terrestrisch)

„Antenne“

#### Hinweis:

1. Wählen Sie das Land in dem Sie sich befinden (z.B. Frankreich ) und drücken Sie die OK Taste.
2. Sendersuche.



### 7.1.6 Manuelle Suche (Terrestrisch)

chen, Wählen Sie mit den ◀ ▶ Tasten der



## 7. Das Hauptmenü

### 7.1.7 Automatische Suche (Kabel)

„Kabel“:

DVB-C Scan Menu	
Scan Mode	Network Scan
Frequency	770000
Network ID	65535

sich befinden (z.B. Frankreich).

Sendersuche.

Mode Tuner		ATV
Australie	Bulgare	Danemark
Autriche	Croatie	Filande
Belgique	République tchèque	France

Selection      Retour

### 7.1.8 Manuelle Suche (Kabel)

chen. Wählen Sie mit den ◀ ▶ Tasten die

ginnen.

CADTV Manual Tuning	
Frequency	770000
Symbol(s)/s	5900
<b>QAM Type</b>	<b>QAM 16</b>
Search	

## 7. Das Hauptmenü

---

### 7.2 Bild

legen Sie Ihre eigenen Werte fest.



#### **Bildmodus**

**Kontrast** Stellen Sie den Kontrastwert ein

**Helligkeit** Stellen Sie den Helligkeitswert ein

**Farbe** Stellen Sie den Farbwert ein

**Farbton** Stellen Sie den Farbton ein

**Schärfe** Stellen Sie die Schärfe ein

**Farbtemperatur**

**Bildformat**

**Rauschreduktion**

**Dynamic CR** Stellen Sie das dynamische Kontrastverhältnis ein oder aus

**Hinweis:**

## 7. Das Hauptmenü

---

### 7.3 Ton

legen Sie Ihre eigenen Werte fest.



#### **Ton Modus**

#### **120 Hz - 10 KHz**

**Balance** Stellen Sie die Balance zwischen rechtem und linkem Kanal ein

**Auto.Lautstärke**  
automatisch anzupassen

#### **Surround Sound**

#### **SPDIF Mode**

#### **AD Auswahl**

#### **Hörgeschädigt**

## 7. Das Hauptmenü

---

### 7.4 Zeit

tomatische Funktionen einstellen.



#### Uhr

- Ausschaltzeit** Stellen Sie die Uhrzeit ein, an der sich der Fernseher automatisch ausschalten soll.
- Einschaltzeit** Stellen Sie die Uhrzeit ein, an der sich der Fernseher automatisch einschalten soll. Wählen Sie mit den Pfeiltasten, wann es erfolgen soll: einmal, täglich, Mo-Fr, Mo-Sa, Sa-So, Sonntag
- Schlaf-Timer** Stellen Sie die Minutenanzahl ein, nach denen sich der Fernseher automatisch ausschalten soll. Wählen Sie zwischen Aus, 10, 20, 30, 60, 90, 120, 180 oder 240 Minuten. Diese Funktion können Sie auch über die SLEEP Taste auf der Fernbedienung erreichen (drücken Sie die SLEEP Taste mehrfach, um zwischen den Zeiten zu wechseln.
- Auto Standby** Stellen Sie die Stunderanzahl ein, nach denen sich der Fernseher automatisch abschalten soll, wenn keine Bedienung am Gerät oder an der Fernbedienung erfolgt. Wählen Sie zwischen AUS, 3, 4 oder 5 Std.
- Zeitzone**
- OSD Zeit** Stellen Sie die Dauer ein, wie lange das Bildschirmmenü eingeblendet bleiben soll. Wählen Sie zwischen Aus oder zwischen 10-60 Sekunden.

## 7. Das Hauptmenü

---

### 7.5 Optionen



**Untertitelsprache** Wählen Sie die bevorzugte Untertitelsprache der TV-Sender

**Hörgeschädigt**

**Zurücksetzen** Setzt den Fernseher zurück in die Werkseinstellung. Alle Änderungen, die Sie vorgenommen haben, gehen hierbei verloren.

**Erstinstallation**

**ECO Modus**

**Blauer Bildschirm**

## 7. Das Hauptmenü

---

### 7.6 Sperren

Im Menüpunkt „Sperren“ können Sie Passwörter zur Sendersperre vergeben, einen Jugendschutz hinzufügen oder einen Hotelmodus konfigurieren.



**System sperren** Wählen Sie EIN, um die Passwortsperre zu aktivieren.  
Das Standardpasswort ist: **0000**

**Passwort ändern** Geben Sie zunächst das aktuelle Passwort ein, anschließend ein neues. Dieses müssen Sie nochmals wiederholen.

#### **Sender sperren**

Sie die GRÜNE Taste, um ein Programm zu sperren.

#### **Jugendschutz**

#### **Tastensperre**

#### **Hotel Mode**

**Hotel Mode:**

**Quelle Sperren:**

**Startquelle:**

**Startkanal:**

**Lautstärke:**

**Max Lautstärke:**

**Datenbank import.:**

**Datenbank export.:**

**Sperre zurücksetzen:** Löscht alle Hotel Einstellungen.

## 8. Multimediabetrieb (USB)

eine externe Festplatte in den USB Anschluss. Drücken Sie auf der Fernbedienung INPUT und wechseln Sie mit den Pfeiltasten auf MEDIEN.



### 8.1 Foto

den Hauptordner **C**



▶|| Taste.

≡	
⏮	
⏭	
■	Stoppt die Diashow.
↺	Wiederholt die Diashow.
🎵	
📖	Zeigt die aktuelle Playlist an.
📌	Zeigt die Wiedergabeliste an.
🔄	
🔄	
🖼️	Vergrößert das Bild.
🖼️	Verkleinert das Bild.
📏	

## 8. Multimediabetrieb (USB)

### 8.2 Musik

in den Hauptordner **C**  
USB Gerät angezeigt.



▶|| Taste.

⏮	Spult den aktuellen Titel zurück.
⏭	Spult den aktuellen Titel vor.
⏪	
⏩	
■	Stoppt die Wiedergabe.
🔄	Wiederholt die Wiedergabeliste.
🔊	
📄	Zeigt die aktuelle Playlist an.
⏹	
🏠	

## 8. Multimediabetrieb (USB)

### 8.3 Film

Hauptordner **C**  
angezeigt.



▶|| Taste.

◀◀	Spult den aktuellen Film zurück.
▶▶	Spult den aktuellen Film vor.
⏮	
⏭	
■	Stoppt die Wiedergabe.
<i>Aa</i>	Wechseln Sie die Schriftart.
↺	Wiederholt die Wiedergabeliste.
↻	
☰	Zeigt die aktuelle Videoliste an.
ⓘ	
▶	Spielt das Video in Zeitlupe ab.
▼	
🕒	
🔍	Vergrößert das Video.
🔍	Verkleinert das Video.
⚙️	Ändert das Videoformat.
📏	Verschiebt das Video. Nutzen Sie hierzu die Pfeiltasten auf der Fernbedienung.

## 9. EPG Menü (Programmführer)

gen Sendung zu erhalten.



### Erklärung der Farbtasten

- Programmiert eine Aufnahme (optional)
- 
- Zeigt den aktuellen Zeitplan
- erinnert an eine Sendung

### Erinnerung an eine Sendung

**Hinweis:**

## 10. CI+ Schacht zur Pay-TV Erweiterung

(Free-to-Air)

Smartcard nach oben zeigt.

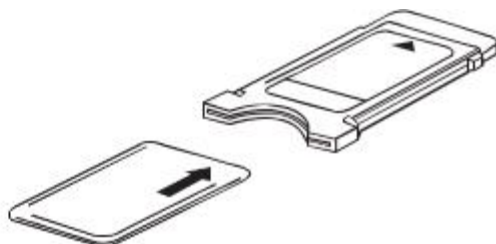

### 2. Einsetzen des CI Moduls:

Das Modul muss nur 2-3 cm in den  
das CAM-Modul richtig einrastet,

leichten Widerstand.



#### Hinweis:

- 
- 
- schalten des Fernsehers erneut.
- 

Fernsehstationen

- Handbuch des Moduls.





