

XANLITE

XDLAPCUBIKB
XDLAPCUBIKML

E27

IP20

220-
240Vac

50/60Hz

60W
Conso. max

Cable
150cm

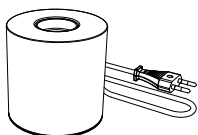
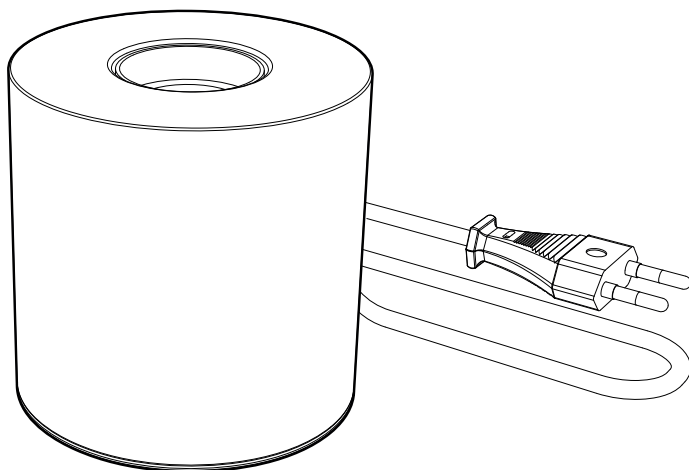

x1

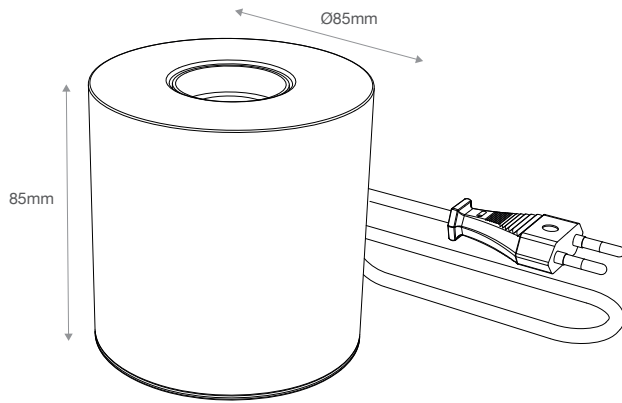

01

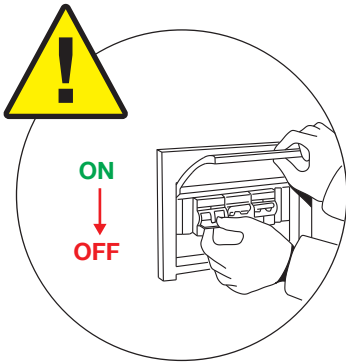

02

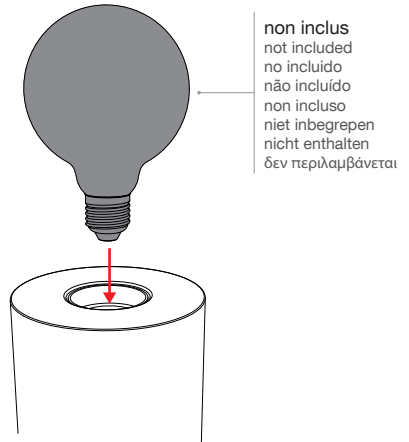

03

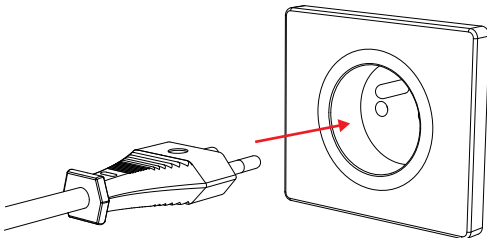

04

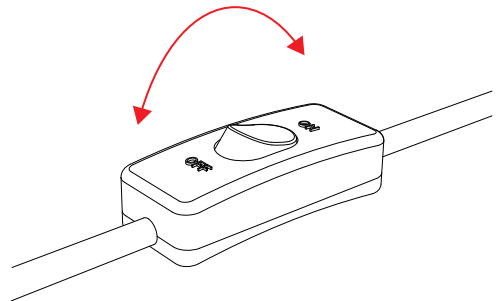

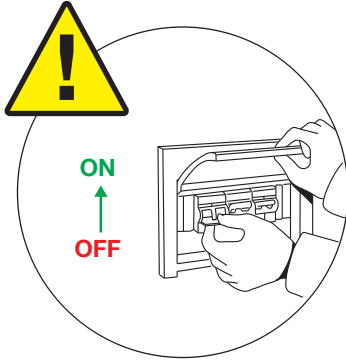

Lire attentivement et suivre les instructions contenues dans ce manuel.
Garder cette notice pour pouvoir vous en référer ultérieurement.

PRECAUTIONS D'UTILISATION

Vérifier que le produit n'est pas endommagé avant toute manipulation.
Mettre le produit hors tension avant toute manipulation.

Assurez-vous que le produit est installé conformément aux instructions données.

Pour toute réparation, veuillez-vous adresser à une personne qualifiée ou à votre revendeur.

Pour garantir une bonne dissipation de la chaleur, le produit ne doit pas être recouvert d'un matériau d'isolation thermique.

Nettoyez régulièrement le produit en utilisant un chiffon doux, légèrement humide et non-pelucheux.

S'assurer que le produit est solidement fixé.

Ne pas toucher la surface de la lampe lorsque celle-ci est en marche.

Ne pas ouvrir le couvercle de la batterie.

Maintenir le produit et ses éléments hors de la portée des enfants.

IP20 : Protégé contre les corps solides supérieurs à 12.5mm. Aucune protection contre les projections d'eau.



Ne pas installer près d'une source de chaleur.

Le câble ou le cordon flexible externe de ce luminaire ne peut pas être remplacé ; si le cordon est endommagé, le luminaire doit être détruit. La société YANTEC décline toute responsabilité en cas d'utilisation non conforme aux indications de cette notice.

GARANTIE

Votre produit est garanti 2 ans. Les conditions de garantie sont conformes aux dispositions légales et sont assujetties aux changements techniques.
Pour tous produits endommagés, merci de contacter votre revendeur.

RECYCLAGE

Au sein de l'UE, ce symbole  indique que ce produit ne doit pas être jeté avec les déchets ménagers. L'appareil contient des matériaux recyclables de grande valeur qui doivent être triés et qui peuvent nuire à l'environnement ou à la santé humaine s'il n'est pas jeté correctement. Veuillez-vous débarrasser des vieux appareils en utilisant le système de collecte approprié ou envoyez l'appareil pour qu'il soit éliminé à l'endroit où vous l'avez acheté, ce qui permettra de le recycler.

Read carefully and follow these instructions.
Please keep this manual for a future reference.

SAFETY PRECAUTIONS

Check if there is any damage on the product before use. Switch the power OFF before handling and product settling.

Make sure the product is correctly installed according to the instructions.
If the product is damaged, please refer to a professional or your nearest retail shop.

To ensure good heat dissipation, the product must not be covered with heat insulation material.

Clean the product regularly using a soft, slightly damp, lint-free cloth.

Make sure that the product is firmly attached.

Do not touch the surface of the lamp when it is turned on.

Do not open the battery cover.

Keep the product and its parts out of the reach of children.

IP20: Protected against solid bodies larger than 12.5mm. No protection against water splashes.



Do not install it near heat source.

The external flexible cable or cord of this luminaire cannot be replaced; if the cord is damaged, the luminaire shall be destroyed. YANTEC Company declines all responsibilities of non-compliant used with instructions of this manual.

GUARANTEE

This product is guarantee for 2 years. Warranty conditions comply with statutory regulations. Subject to technical changes. If the product is damaged, please contact your seller.

RECYCLE

Within the EU, this symbol  indicates that this product may not be disposed of with household waste. Devices contain valuable recyclable materials for recycling should be sorted and to the environment or human health from uncontrolled waste disposal. Please dispose of old appliances using appropriate collection system or send the unit for disposal at the place where you bought it. This will then make the device of recycling.

Lea atentamente y siga las instrucciones de este manual.
Conservarlo para futuras consultas.

PRECAUCIONES DE USO

Compruebe que el producto no está dañado antes de cualquier manipulación. Desconecte el producto de la corriente eléctrica antes de realizar cualquier manipulación.

Compruebe que el producto se ha instalado conforme a las instrucciones de este manual. Para cualquier reparación, contacte con personal calificado o a vuestro distribuidor.

Para garantizar una boa dissipação de calor, o produto não deve ser coberto com material isolante térmico.

Limpe o produto regularmente com um pano macio, ligeiramente húmido e sem pêlos.

Certifique-se de que o produto está firmemente preso. Não tocar na superfície da lâmpada quando esta estiver ligada.

Não abra a tampa da bateria.

Mantenha o produto e as suas partes fora do alcance das crianças.

IP20: Protegido contra corpos sólidos maiores que 12,5mm. Sem protecção contra salpicos de água.



No instalar cerca de una fuente de calor.

El acondonar o cable flexible externo de esta luminaria no puede ser sustituido; si el cable está dañado, la luminaria deberá ser destruida.

Atención : La empresa YANTEC se exime de toda responsabilidad que se derive de toda utilización no conforme a las indicadas en este manual

GARANTIA

Este producto esta garantizado por 2 años. Las condiciones de garantía son conformes a las disposiciones legales y están sujetas a cambios técnicos. Contacte vuestro comerciante en caso de mal funcionamiento.

RECICLAJE

En la UE, este símbolo  indica que este producto no debe eliminarse con los residuos domésticos. El aparato contiene valiosos materiales reciclables que deben separarse y que pueden dañar el medio ambiente o la salud humana si no se eliminan correctamente. Por favor, elimine los aparatos viejos mediante el sistema de recogida adecuado o envíe el aparato para su eliminación en el lugar de compra para su reciclaje.

Leia atentamente e siga as instruções contidas neste manual.
Guarde estas instruções para referência futura.

PRECAUÇÕES DE UTILIZAÇÃO

Verifique se o produto não está danificado antes de usar.

Desconecte a tensão antes de qualquer uso. Certifique-se de que o produto tenha sido instalado de acordo com as instruções fornecidas.

Para garantir uma boa dissipação de calor, o produto não deve ser coberto com material isolante térmico.

Limpe o produto regularmente com um pano macio, ligeiramente húmido e sem pêlos. Certifique-se de que o produto está firmemente preso.

Não tocar na superfície da lâmpada quando esta estiver ligada.

Não abra a tampa da bateria.

Mantenha o produto e as suas partes fora do alcance das crianças.

IP20: Protegido contra corpos sólidos maiores que 12,5mm. Sem protecção contra salpicos de água.



Não instale perto de uma fonte de calor.

O cabo flexível externo deste aparelho não pode ser substituído; se o cabo estiver danificado, o aparelho deve ser destruído.

PARA SABER: A empresa YANTEC declina toda a responsabilidade em caso de uso que não esteja em conformidade com as indicações deste manual.

GARANTIA

Seu produto é garantido por 2 anos. As condições de garantia cumprem os regulamentos e estão sujeitas a alterações técnicas. Para todos os produtos quebrados, entre em contato com seu revendedor.

RECICLAGEM

ADentro da UE, este símbolo  indica que este produto não deve ser eliminado com o lixo doméstico. O aparelho contém materiais recicláveis valiosos que precisam de ser separados e podem prejudicar o ambiente ou a saúde humana se não forem eliminados de forma adequada. É favor eliminar os aparelhos antigos utilizando o sistema de recolha apropriado ou enviar o aparelho para eliminação no local de compra para reciclagem.

Leggere attentamente e seguire le istruzioni contenute in questo manuale. Conservare le informazioni per ulteriori verifiche future.

PRECAUZIONI PER L'USO

Verificare che il prodotto non sia danneggiato prima di qualsiasi utilizzo. Togliere la tensione prima di qualsiasi utilizzo. Assicurarsi che il prodotto sia stato installato conformemente alle istruzioni date. Per eventuali riparazioni, rivolgersi ad una persona qualificata o al rivenditore. Per garantire una buona dissipazione del calore, il prodotto non deve essere coperto con materiale termoisolante. Pulire regolarmente il prodotto con un panno morbido, leggermente umido e privo di pelucchi. Assicurarsi che il prodotto sia saldamente fissato. Non toccare la superficie della lampada quando è accesa. Non aprire il coperchio della batteria. Tenere il prodotto e le sue parti fuori dalla portata dei bambini. IP20: Protetto contro corpi solidi di dimensioni superiori a 12,5 mm. Nessuna protezione contro gli spruzzi d'acqua.

 Non installare vicino ad una sorgente di calore.

Il cavo flessibile esterno di questo apparecchio non può essere sostituito; se il cavo è danneggiato, l'apparecchio deve essere distrutto.

DA SAPERE : La società YANTEC declina tutte le responsabilità in caso di utilizzo non conforme alle indicazioni di questo manuale.

GARANZIA

Il vostro prodotto è garantito 2 anni. Le condizioni di garanzia sono conformi alla normative e soggette ai cambiamenti tecnici. Per tutti i prodotti rotti, contattare il proprio rivenditore.

RICICLAGGIO

All'interno dell'UE, questo simbolo  indica che questo prodotto non deve essere smaltito con i rifiuti domestici. L'apparecchio contiene preziosi materiali riciclabili che devono essere separati e che possono danneggiare l'ambiente o la salute umana se non vengono smaltiti correttamente. Si prega di smaltire i vecchi apparecchi utilizzando il sistema di raccolta appropriato o di inviare l'apparecchio per lo smaltimento presso il luogo di acquisto per il riciclaggio.

Lees deze gebruiksaanwijzing aandachtig door en volg de instructies zorgvuldig op. Bewaar dit document voor toekomstig gebruik.

VEILIGHEIDSMATREGELEN

Controleer of het product niet beschadigd is vóór enige manipulatie. Koppel het product los van de stroomvoorziening voordat u manipulatie uitvoert. Controleer of het product geïnstalleerd is volgens de instructies in de handleiding. Neem voor reparaties contact op met gekwalificeerd personeel of uw distributeur. Om een goede warmteafvoer te garanderen, mag het product niet worden bedekt met warmte-isolatiemateriaal. Reinig het product regelmatig met een zachte, licht vochtige, pluisvrije doek. Zorg ervoor dat het product stevig is bevestigd. Raak het oppervlak van de lamp niet aan wanneer deze is ingeschakeld. Open het batterijklepje niet. Houd het product en de onderdelen ervan buiten het bereik van kinderen. IP20: Beschermd tegen vaste lichamen groter dan 12,5 mm. Geen bescherming tegen waterspatters.

 Niet installeren in de buurt van een warmtebron.

Het snoer of de externe flexibele kabel van deze armatuur kan niet worden vervangen; Als de kabel beschadigd is, moet de armatuur worden vernietigd.

Let op: het YANTEC-bedrijf aanvaardt geen enkele aansprakelijkheid die voortvloeit uit enig gebruik dat niet in overeenstemming is met hetgeen in deze handleiding wordt aangegeven.

GARANTIE

Dit product heeft een garantie van 2 jaar. De garantievoorwaarden zijn in overeenstemming met de wettelijke bepalingen en zijn onderhevig aan technische wijzigingen. Neem contact op met uw verkoper in geval van storing.

RECYCLEREN

Binnen de EU geeft dit symbool  aan dat dit product niet met het huishoudelijk afval mag worden weggegooid. Het apparaat bevat waardevolle recycleerbare materialen die moeten worden gescheiden en die het milieu of de volksgezondheid kunnen schaden als ze niet op de juiste manier worden verwijderd. Gooi oude apparaten weg via het daarvoor bestemde inzamelsysteem of stuur het apparaat op naar de plaats van aankoop voor recycling.

Lesen Sie diese Bedienungsanleitung aufmerksam durch und befolgen Sie die darin enthaltenen Anweisungen. Bewahren Sie diese Anleitung auf, um später darauf zurückgreifen zu können.

VORSICHTSMASSNAHMEN FÜR DEN GEBRAUCH

Überprüfen Sie das Produkt vor der Handhabung auf Beschädigungen. Schalten Sie das Produkt vor jeder Manipulation aus.

Stellen Sie sicher, dass das Produkt gemäß den Anweisungen installiert wird.

Wenden Sie sich bei Reparaturen an eine qualifizierte Person oder an Ihren Händler.

Um eine gute Wärmeableitung zu gewährleisten, darf das Produkt nicht mit wärmeisolierendem Material abgedeckt werden.

Reinigen Sie das Produkt regelmäßig mit einem weichen, leicht angefeuchteten, fusselfreien Tuch.

Stellen Sie sicher, dass das Produkt sicher befestigt ist.

Berühren Sie nicht die Oberfläche der Lampe, wenn diese eingeschaltet ist.

Öffnen Sie nicht die Batterieabdeckung.

Bewahren Sie das Produkt und seine Bestandteile außerhalb der Reichweite von Kindern auf.

IP20: Geschützt gegen feste Körper, die größer als 12,5 mm sind. Kein Schutz gegen Spritzwasser.



Nicht in der Nähe einer Wärmequelle installieren.

Das externe Kabel oder die flexible Schnur dieser Leuchte kann nicht ersetzt werden; wenn die Schnur beschädigt ist, muss die Leuchte zerstört werden.

Die Firma YANTEC übernimmt keine Haftung, wenn die Leuchte nicht entsprechend den Angaben in dieser Anleitung verwendet wird.

GARANTIE

Ihr Produkt hat eine Garantie von 2 Jahren. Die Garantiebedingungen entsprechen den gesetzlichen Bestimmungen und unterliegen technischen Änderungen. Bei beschädigten Produkten wenden Sie sich bitte an Ihren Händler.

RECYCLING

Innerhalb der EU bedeutet dieses Symbol,  dass dieses Produkt nicht mit dem Hausmüll entsorgt werden darf. Das Gerät enthält wertvolle wiederverwertbare Materialien, die getrennt werden müssen und die bei unsachgemäßer Entsorgung die Umwelt oder die menschliche Gesundheit schädigen können. Bitte entsorgen Sie alte Geräte über das entsprechende Sammelsystem oder schicken Sie das Gerät zur Entsorgung an den Ort, an dem Sie es gekauft haben, damit es wiederverwertet werden kann.

Διαβάστε και ακολουθήστε προσεκτικά τις οδηγίες του παρόντος εγχειριδίου. Φυλάξτε αυτό το εγχειρίδιο για μελλοντική αναφορά.

ΠΡΟΦΥΛΑΞΕΙΣ ΓΙΑ ΤΗ ΧΡΗΣΗ

Ελέγξτε ότι το προϊόν δεν έχει υποστεί ζημιά πριν το χειριστείτε. Απεργονοποιήστε το προϊόν πριν από το χειρισμό.

Βεβαιωθείτε ότι το προϊόν έχει εγκατασταθεί σύμφωνα με τις οδηγίες που δίνονται.

Για επισκευές, απευθυνθείτε σε εξειδικευμένο άτομο ή στον αντιπρόσωπό σας.

Για να διασφαλιστεί η σωστή απαγωγή θερμότητας, το προϊόν δεν πρέπει να καλύπτεται με θερμομονωτικό υλικό.

Καθαρίζετε τακτικά το προϊόν χρησιμοποιώντας ένα μαλακό, ελαφρώς υγρό πανί χωρίς χνούδια.

Βεβαιωθείτε ότι το προϊόν είναι καλά στερεωμένο.

Μην αγγίζετε την επιφάνεια του λαμπτήρα ενώ αυτός βρίσκεται σε λειτουργία.

Μην ανοίγετε το κάλυμμα της μπαταρίας.

Διατηρείτε το προϊόν και τα εξαρτήματά του μακριά από παιδιά.

IP20: Προστατεύεται από στερεά αντικείμενα μεγαλύτερα από 12,5 mm. Δεν υπάρχει προστασία από πιτσιλιές νερού.



Μην εγκαθιστάτε κοντά σε πηγή θερμότητας.

Το καλώδιο ή το εξωτερικό εύκαμπτο καλώδιο αυτού του φωτιστικού δεν μπορεί να αντικατασταθεί- αν το καλώδιο υποστεί ζημιά, το φωτιστικό πρέπει να καταστραφεί.

Η YANTEC δεν φέρει καμία ευθύνη για οποιαδήποτε χρήση που δεν είναι σύμφωνη με τις οδηγίες του παρόντος εγχειριδίου.

ΕΓΓΥΗΣΗ

Το προϊόν σας έχει εγγύηση για 2 χρόνια. Οι όροι εγγύησης είναι σύμφωνα με τις νομικές διατάξεις και υπόκεινται σε τεχνικές αλλαγές. Για τυχόν κατεστραμμένα προϊόντα, επικοινωνήστε με τον αντιπρόσωπό σας.

ΑΝΑΚΥΚΛΩΣΗ

Εντός της ΕΕ, αυτό το σύμβολο  υποδεικνύει ότι αυτό το προϊόν δεν πρέπει να απορρίπτεται μαζί με τα οικιακά απορρίμματα. Η συσκευή περιέχει πολύτιμα ανακυκλώσιμα υλικά που πρέπει να διαχωριστούν και μπορεί να βλάψουν το περιβάλλον ή την ανθρώπινη υγεία αν δεν απορριφθούν σωστά. Παρακαλούμε να απορρίψετε τις παλιές συσκευές χρησιμοποιώντας το κατάλληλο σύστημα συλλογής ή να στέλνετε τη συσκευή για απόρριψη στον τόπο αγοράς για ανακύκλωση.