

Instructions de montage Miroirs carrés ou ronds

Avant de commencer, vérifier que nous avons tous les outils requis pour l'installation.



Niveau



Crayon



Tournevis ou tournevis
détecteur de tension



Perceuse
foret Ø8mm

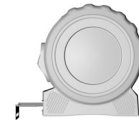

Mètre ruban

01



Vérifier que toutes les pièces sont présentes en se référant aux instructions de installation.

02

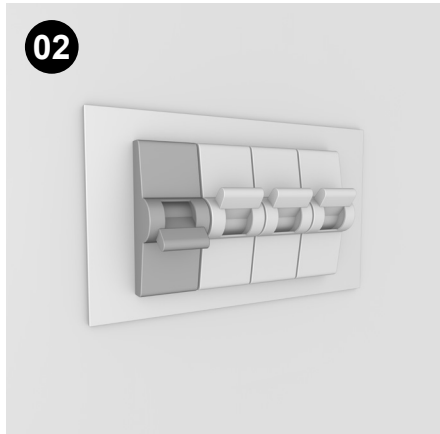

Couper le raccordement électrique dans la zone où vous allez installer le miroir, vérifier le niveau de tension par sécurité.

03



Placer le miroir dans la position souhaitée et marquer et identifier les points d'ancrage.

04

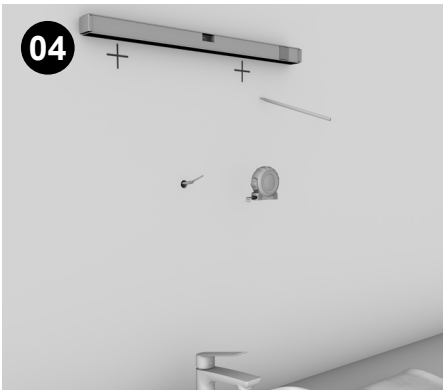

Les miroirs lumineux sont fixés au mur par de simple vis. Consulter les supports de montage à l'arrière du miroir, marquer la position des trous pour les vis de fixation dans le mur, vérifier l'horizontalité du pré-perçage avec un niveau à bulle, assurez-vous de l'alignement avec le centre du lavabo ou de la vasque, afin que le miroir soit centré.

05



Une fois le contrôle effectué, percer le mur (ne pas utiliser de marteau perforateur sur du carrelage pour ne pas faire éclater le carreau). Percer deux trous Ø 8 - 40 mm.

06



Monter les chevilles et les vis. Vérifiez le niveau une dernière fois avant de raccrocher le miroir.

Instructions de montage Miroirs carrés ou ronds

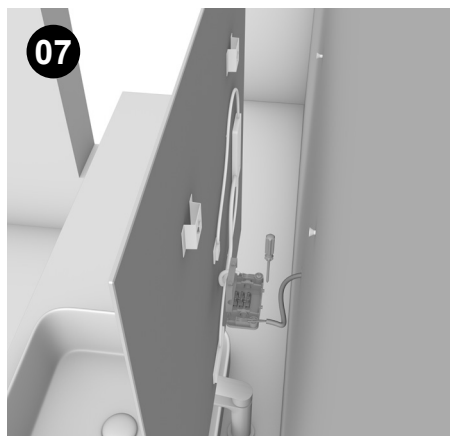

07 Ouvrir la boîte de jonction livrée avec le miroir, tous les conducteurs doivent être accessibles. Selon le type d'éclairage de votre miroir, vous aurez deux câbles à connecter.

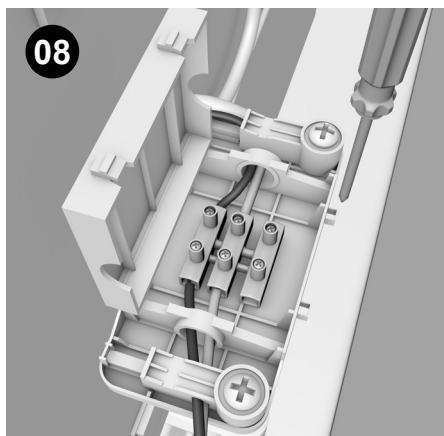

08 Connecter d'abord le fil neutre (bleu) et terminer par la phase (rouge, noir ou brun). Fermer la boîte de jonction pour laisser les connexions isolées et protégées.

Remarque : dans la plupart des cas, l'éclairage du miroir n'a pas de connecteur de terre, car il est dit de "double isolation".



09 Si le câble d'alimentation du miroir est trop long, vous pouvez le maintenir au mur avec du ruban de masquage en faisant une large boucle, assurez-vous également que ce câble ne sera pas en tension ou pincer lorsque le miroir sera sur ses supports qu'il n'empêche pas de plaquer le miroir au mur.



10 Vérifier que votre miroir soit de niveau.

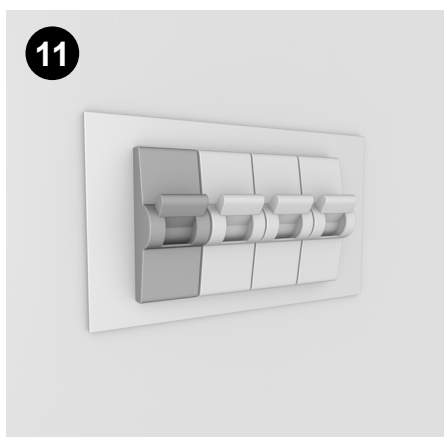

11 Brancher l'alimentation.

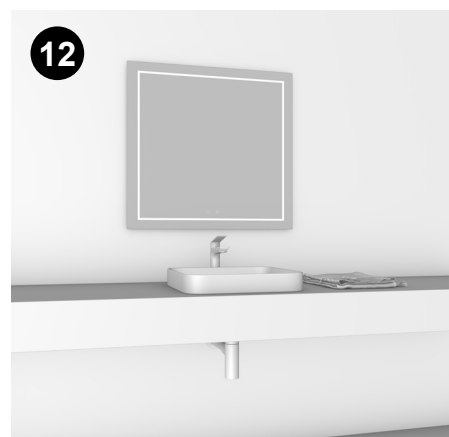

12 Testez la luminosité de votre miroir.

Vidéo d'instructions de montage :

