



-  Manuel **utilisateur**
-  User **manual**
-  Benutzerhandbuch
-  Manual del **usuario**
-  Manual do **utilizador**
-  Manuale **d'uso**
-  Gebruikershandleiding
-  Instrukcja **obsługi**

Poêle à granulés  
**ANITA 12**



# ANITA 12

## POÊLE À GRANULÉS ÉTANCHE

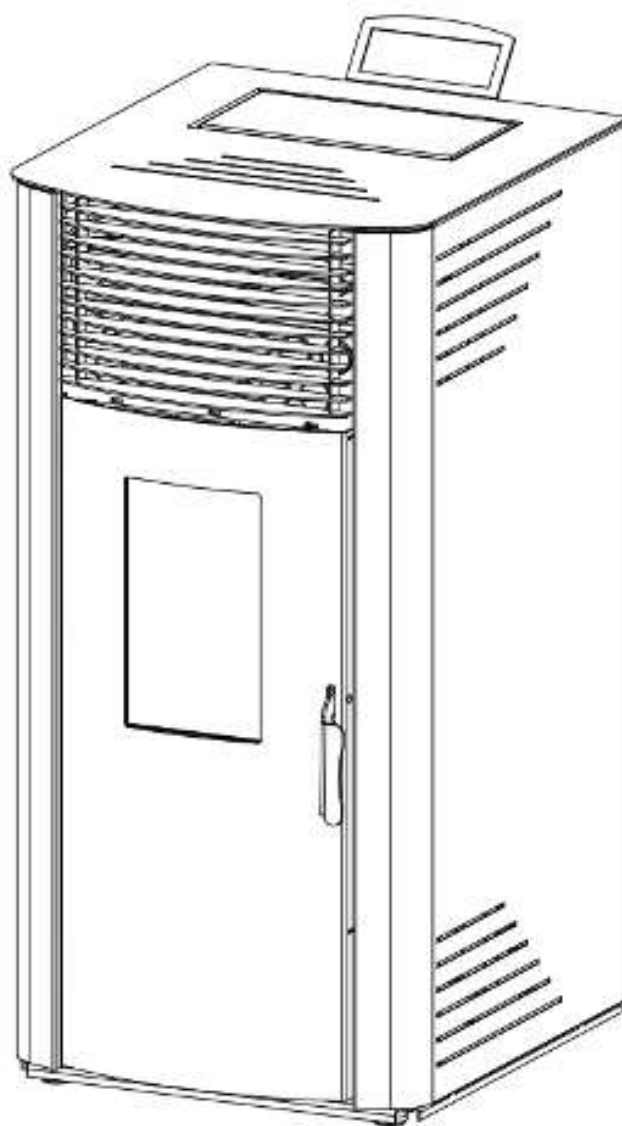

**MANUEL UTILISATEUR**

# Sommaire

## **1 Paramètres techniques**

1.1 Plans de coupe intérieurs

1.2 Paramètres techniques

## **2 Présentation de l'interface**

## **3 Fonctions et procédures de fonctionnement**

3.1 Démarrage

3.2 Arrêt

3.3 Affichage de l'interface du menu

3.4 Réglage de la température

3.5 Paramètres du poêle

3.6 Fusible

## **4 Instruction d'utilisation de la télécommande**

## **5 Installation du poêle**

5.1 Conduit de raccordement des fumées

5.2 Protection du sol

5.3 Distance de sécurité autour du poêle

5.4 Alimentation électrique

5.5 Alimentation en oxygène pour la combustion

## **6 Étapes générales et instructions d'utilisation**

6.1 Notes générales

6.2 Unité de contrôle

## **7 Nettoyage et maintenance**

7.1 Élimination des cendres

7.2 Nettoyage de la vitre

7.3 Nettoyage du réservoir

7.4 Vérification des joints d'étanchéité

## **8 Défaits - Causes - Solutions**

8.1 Erreurs et solutions

8.2 Causes et solutions

## **9 Schéma électrique**

## **10 Instruction de la garantie**

**Cher client,**

**Nous vous remercions d'avoir choisi l'un de nos produits.**

**Vous trouverez dans ce manuel toutes les informations et suggestions utiles pour utiliser votre produit avec le maximum de sécurité et d'efficacité. Veuillez lire attentivement ce manuel avant d'installer et d'utiliser nos produits.**

## **Consignes de sécurité**

Veillez respecter les avertissements suivants :

- Lire attentivement le manuel avant la première utilisation.
- Il est nécessaire d'utiliser des outils de manutention pour déplacer le poêle, afin d'éviter les blessures.
- Le poêle doit être installé par des professionnels locaux qualifiés, conformément aux exigences des lois et réglementations locales.
- La prise doit être mise à la terre de manière fiable lors de l'installation du poêle.
- En cas de combustion normale, il est interdit d'entrer en contact avec la surface du poêle, en particulier avec les poignées de porte, la vitre, les tuyaux de fumée et d'autres pièces à haute température, sans prendre des mesures d'isolation appropriées.
- Pendant l'utilisation, les personnes âgées, les enfants et les bébés doivent rester à l'écart du poêle, jusqu'à ce que la température du poêle soit redescendue à la température ambiante.
- Tout objet sensible à la chaleur doit être éloigné du poêle. Il est strictement interdit de placer des vêtements ou d'autres matériaux combustibles sur le poêle.
- Ne séchez pas directement le linge sur le poêle ! Il pourrait s'enflammer.
- Les porte-manteaux doivent être éloignés du poêle ( $\geq 1$ m).
- Ne placez pas d'objets inflammables ou explosifs autour du poêle pendant son utilisation.
- Débrancher la prise avant le nettoyage et l'entretien.
- Utiliser uniquement des pièces d'origine pour le remplacement et l'entretien.
- Conservez ces instructions pour toute référence ultérieure.



Afin de maintenir la mise à niveau technologique, les produits sont susceptibles d'être mis à niveau ou modifiés sans préavis !

# 1 Paramètres techniques

## 1.1 Plans de coupe intérieurs

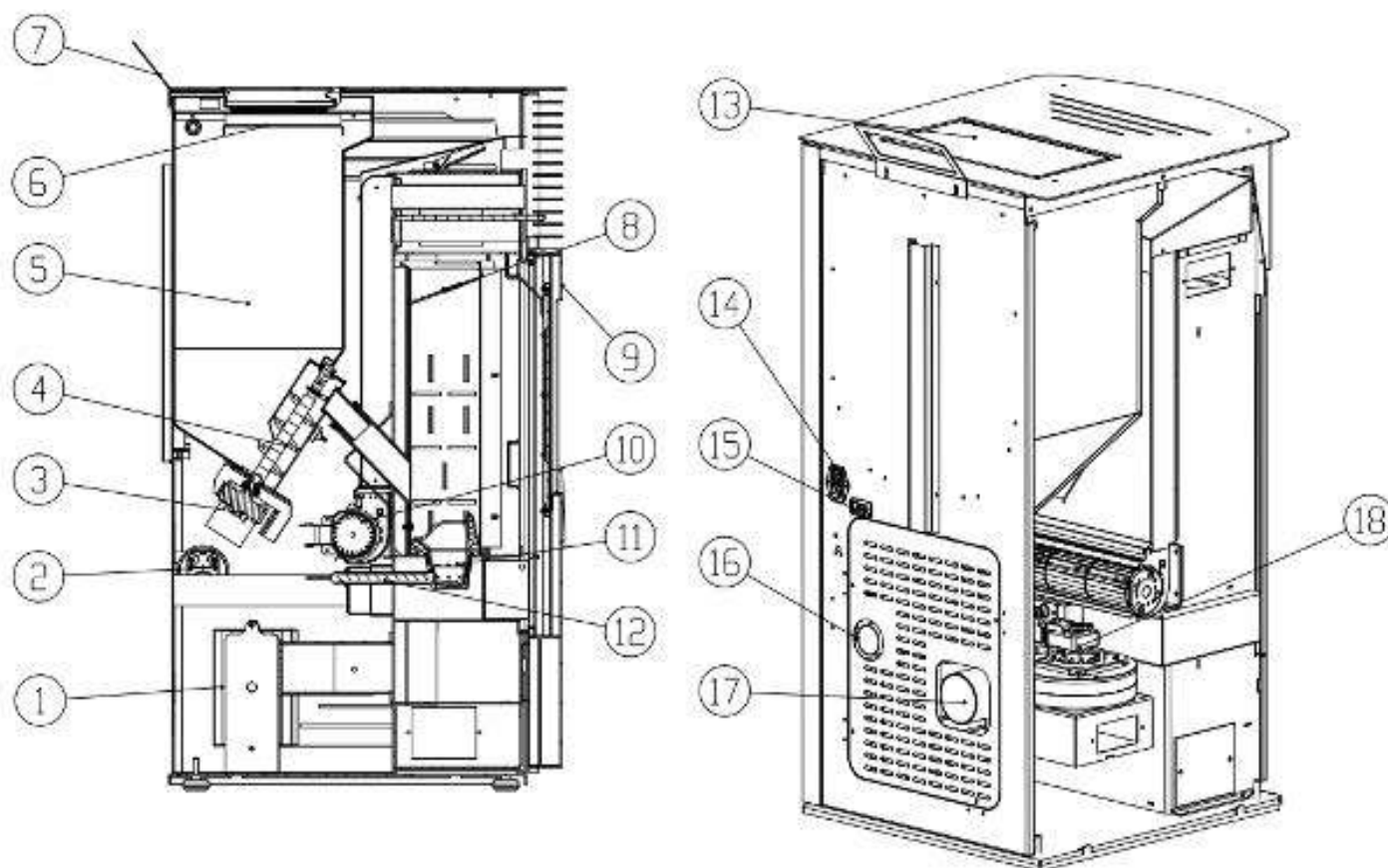

1. Carte de circuit	10. Ventilateur d'évacuation de la chaleur
2. Pressostat négatif	11. Brasero
3. Moteur de vis sans fin	12. Bougie d'allumage
4. Vis sans fin	13. Couvercle du réservoir
5. Réservoir	14. Interrupteur trois en un
6. Grille du réservoir	15. Connecteur WIFI
7. Panneau de contrôle	16. Orifice d'entrée d'air
8. Déflecteur de feu	17. Orifice d'évacuation des fumées
9. Porte	18. Ventilateur d'évacuation des fumées

## 1.2 Paramètres techniques

Hauteur	1032 mm
Largeur	516 mm
Profondeur	568.5 mm
Poids total	115 Kg
Diamètre du conduit de fumée	80 mm
Puissance maximale	12 kW
Puissance minimale	5 kW
Consommation de pellet	1.0-2.4 Kg/h
Capacité du réservoir	30 Kg
Alimentation électrique	220-240V/50Hz
Consommation électrique Max / Nominale	325 W / 67 W
Fusible électrique	3.15 A
Débit massique des gaz de combustion	3.3-6.0 g/s
Température maximale des fumées à la sortie	ca.200°C
Température minimale des fumées à la sortie	ca.105°C
Tirage minimal de la cheminée	Min.12 Pa

## 2 Présentation de l'interface

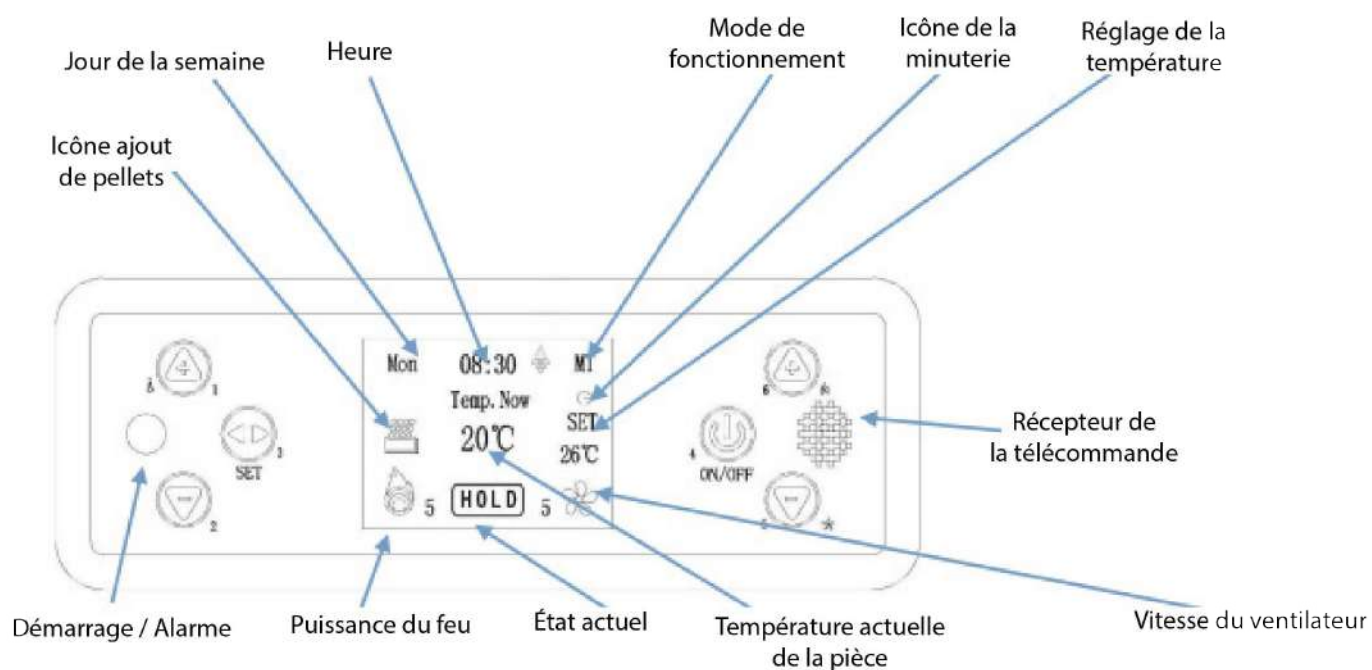

### Description :



N°1 Touche numérique plus : appuyez sur cette touche pour régler la température intérieure ou augmenter la température intérieure.



N°2 Touche numérique moins : appuyez sur cette touche pour afficher la température de la fumée/la température intérieure.



N° 3 Touche de réglage : appuyez sur cette touche pour accéder au menu de réglage afin de configurer l'heure, le mode, la minuterie, les paramètres, etc.



Touche n°4 Marche/Arrêt/Retour : appuyez sur cette touche et maintenez-la enfoncée pendant 3 secondes pour allumer ou éteindre le poêle, appuyez pour annuler ou revenir en arrière.



Touche n° 5 : permet de régler le chauffage/de réduire la chaleur et le débit d'air chaud.



Touche n° 6 : permet de régler le chauffage/d'augmenter la chaleur et le débit d'air chaud.

### 3 Fonctions et procédures de fonctionnement

#### 3.1 Démarrage

Branchez l'alimentation électrique → Mettre l'interrupteur sur ON → le voyant d'alimentation s'allume → appuyez  pendant 3 secondes → « Start » s'affiche au milieu, la partie inférieure du brûleur tourne pour nettoyer les cendres, puis passe à la phase d'allumage jusqu'à ce qu'il fonctionne.

L'écran se présente comme suit :



**Note :** Lors de la première utilisation du nouveau poêle, il y aura un peu de fumée et une odeur âcre, cela est dû au chauffage de la peinture et de l'huile sur la plaque.

#### 3.2 Arrêt

Appuyez  pendant 3 secondes → l'écran affiche "OFF", ce qui signifie que le poêle entre dans la phase d'arrêt, le moteur de la vis sans fin arrête de charger les pellets, le moteur d'extraction et le moteur de convection continuent à fonctionner jusqu'à ce que le poêle se refroidisse et que la température des fumées soit inférieure à 50°C, puis le poêle entre en mode Standby.





L'écran se présente comme suit :

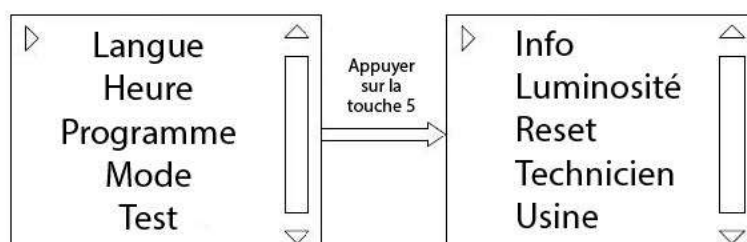

#### 3.3 Affichage de l'interface du menu

1. Appuyez sur la touche , l'écran se présente comme suit :



2. Lorsque le poêle fonctionne, appuyez sur la touche  pour faire apparaître successivement les menus suivants : LANGUE, HEURE, PROGRAMME, MODE, TEST, INFORMATION, LUMINOSITE, RESET, TECH, USINE (comme sur l'image ci-dessus). Appuyez sur   pour le faire défiler puis appuyez sur  pour entrer dans l'interface du menu choisi.

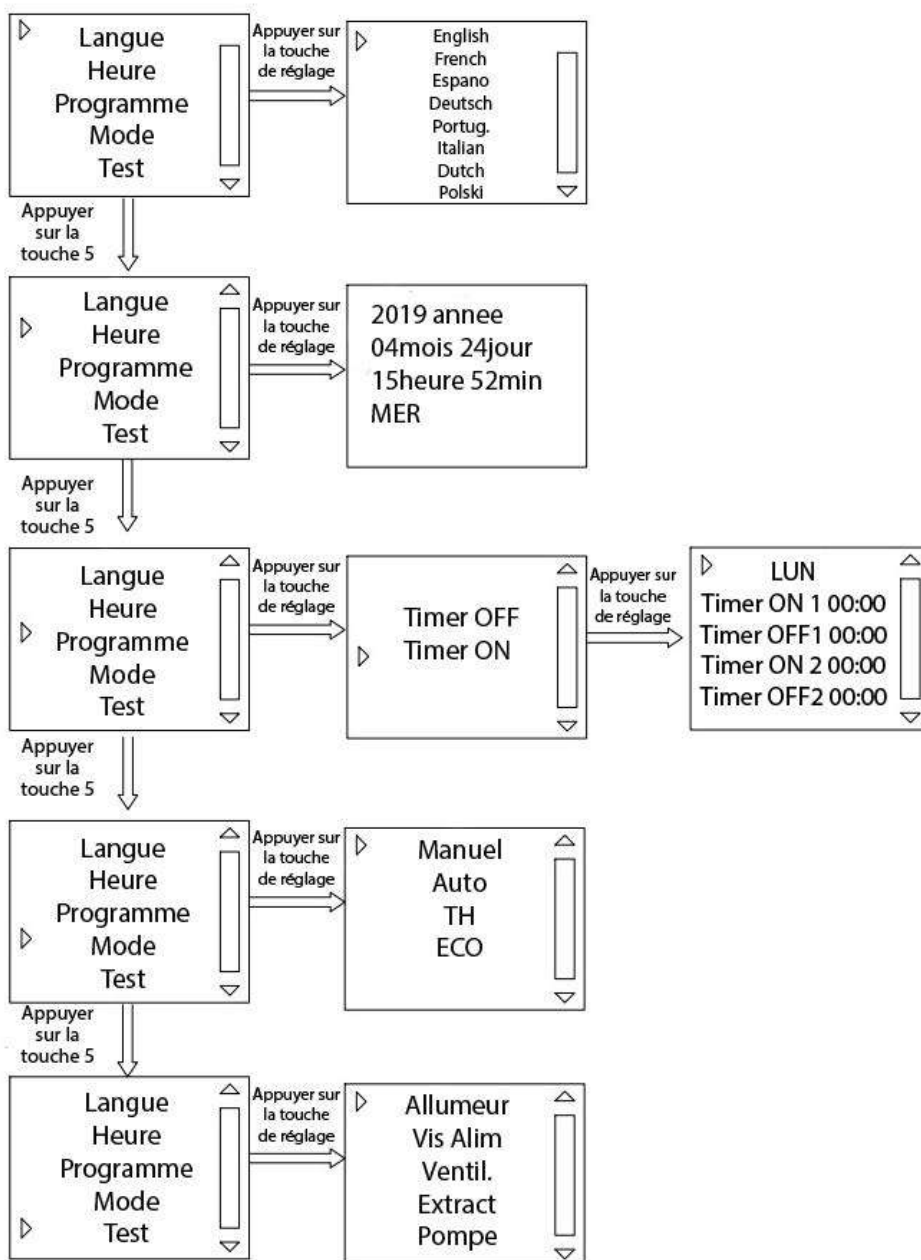

**Langue** : Anglais, Français, Espagnol, Allemand, Portugais, Italien, Néerlandais et Polonais.

**Heure** : Apparaît dans l'ordre suivant : année, mois, date, heure, minute, jour de la semaine.

**Programme** : Cela signifie que le poêle allume automatiquement le TEMPS ON1 à 00:00, éteint le TEMPS OFF1 à 00:00, puis allume le TEMPS ON2 à 00:00 et le TEMPS OFF2 à 00:00.

**Test** : En mode veille, vous pouvez vérifier si l'allumage, le moteur de la vis sans fin, le ventilateur de convection, le moteur d'extraction et la pompe sont correctement alimentés en électricité.

**Manuel** : La puissance de feu est non réglable automatiquement dans ce mode.

**Auto** : Le poêle fonctionne en fonction d'un capteur de température intégré. Lorsque la température ambiante est  $\geq 2^{\circ}\text{C}$  par rapport à la température réglée, la puissance de feu se stabilise au niveau le plus bas. Lorsque la température ambiante baisse de  $1^{\circ}\text{C}$  par rapport à la température réglée, la puissance de combustion commence à augmenter, jusqu'à atteindre le niveau le plus élevé. Le niveau ne peut pas être réglé manuellement dans ce mode.

**Température Ambiante (TH)** : ce mode nécessite l'installation d'un interrupteur de contrôle de la température. Lorsque le signal du thermostat externe est déconnecté, le niveau de puissance de combustion descend au niveau le plus bas. Après 15 minutes de fonctionnement continu, le poêle s'éteint automatiquement. Lorsque la température de la fumée descend en dessous de la température de coupure et que le signal du thermostat externe est fermé, le poêle démarre et fonctionne automatiquement. Le niveau ne peut pas être réglé manuellement dans ce mode.

**ECO** : Le poêle fonctionne à la puissance maximale lorsqu'il n'a pas atteint la température pré réglée, et à la puissance minimale pendant 15 minutes. Si la température de la pièce continue d'augmenter, le poêle s'arrête de fonctionner. Lorsque la température est inférieure de 2°C à la température pré réglée, le poêle se rallume.

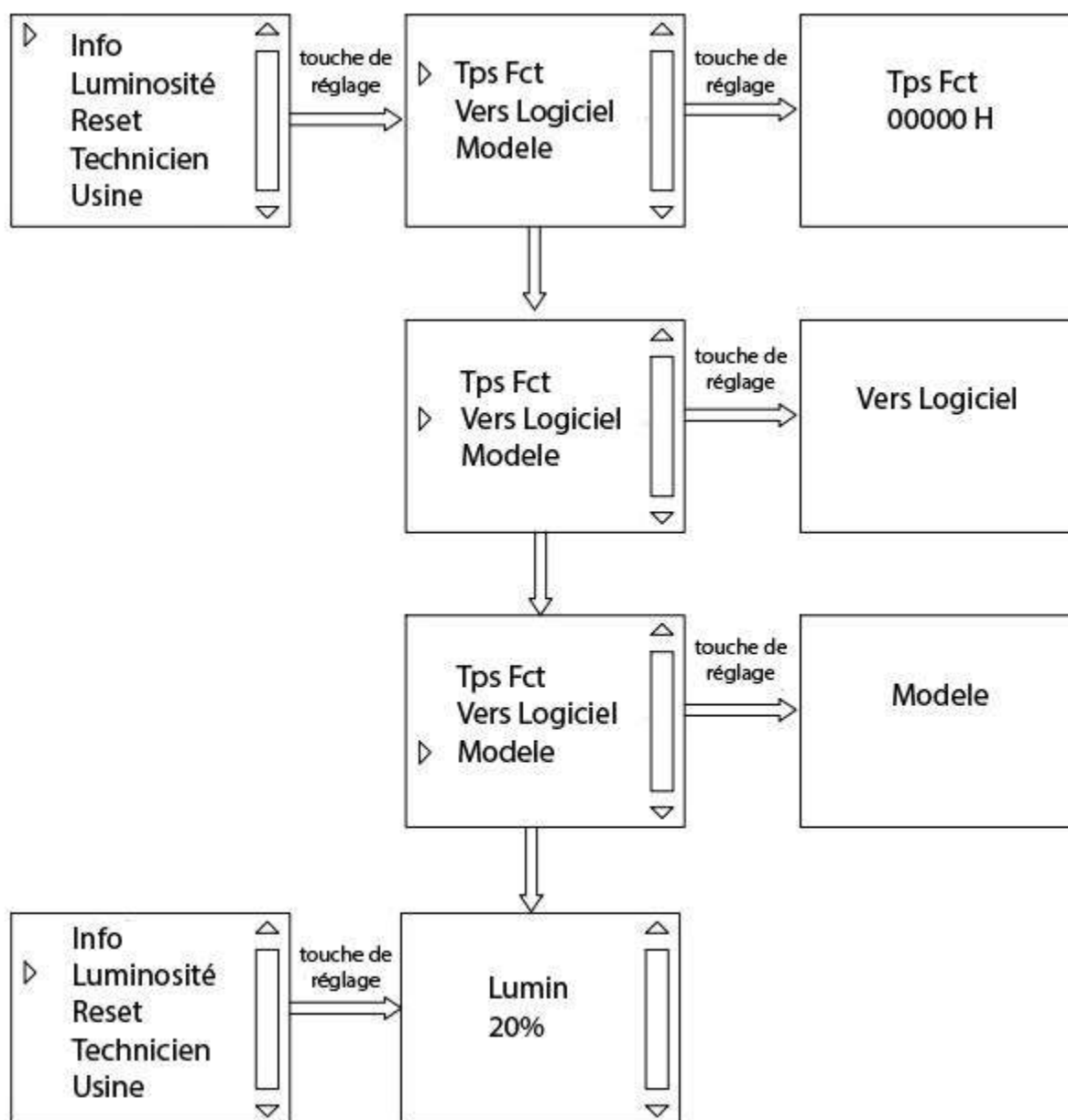

**Information** : Affichage de la durée totale de fonctionnement, de la version du programme et le modèle de poêle.

**Luminosité** : Luminosité du rétro-éclairage de l'écran.

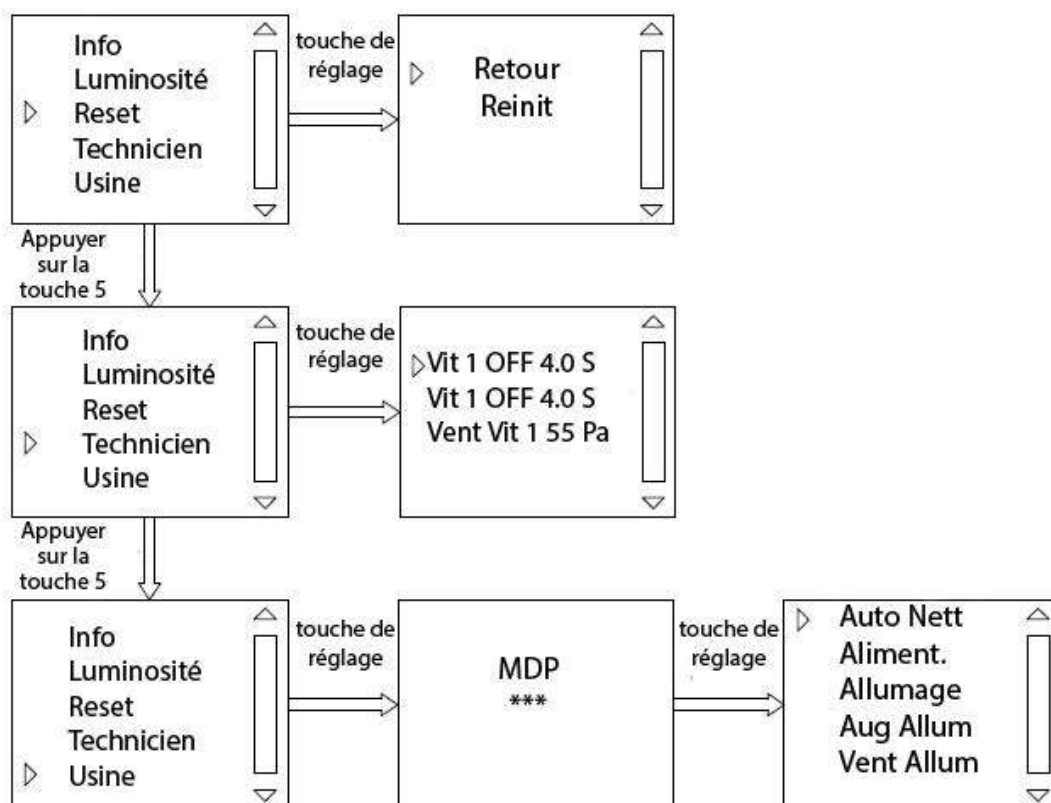





**Reset** : Rétablir les paramètres d'usine (si vous avez besoin d'une modification, veuillez contacter un professionnel avant de procéder à la modification).

**Technicien** : Ceci permet de régler la période de travail et la période d'arrêt du moteur de la vis sans fin et la vitesse de l'extracteur des fumées à chaque niveau de puissance du feu pendant le fonctionnement du poêle (si vous avez besoin d'une modification, veuillez contacter un professionnel avant de procéder à la modification).

**Usine** : Il permet de régler la période de travail et la période d'arrêt du moteur de la vis sans fin et la vitesse du ventilateur d'extraction à chaque phase d'allumage, de régler la température pour définir le succès de l'allumage (si vous avez besoin de modifications, veuillez contacter un professionnel avant de les effectuer).

### 3.4 Réglage de la température

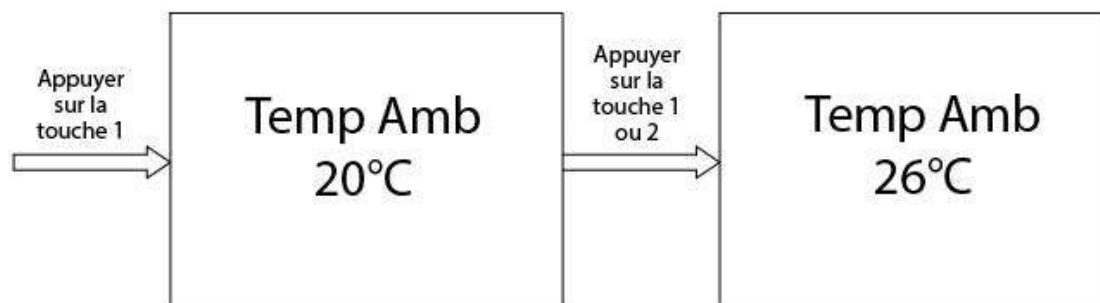

#### Régler la température ambiante

Une fois le poêle allumé, appuyez sur la touche  1 pour régler la température ambiante souhaitée, appuyez sur la touche  1 ou  2 pour augmenter ou diminuer la température, puis appuyez sur la touche  4 pour confirmer et quitter.



#### Régler le niveau de puissance de feu

Appuyez  6 pour entrer en mode de puissance du poêle, 5 niveaux de puissance, allant de 1 à 5, le 1er niveau étant le plus faible et le 5ème le plus fort. 1 image affichée correspond au 1er niveau, 2ème image affichée correspond au 2e niveau, etc.

Appuyez  6 ou  5 pour régler, puis appuyez sur  4 pour confirmer et quitter.

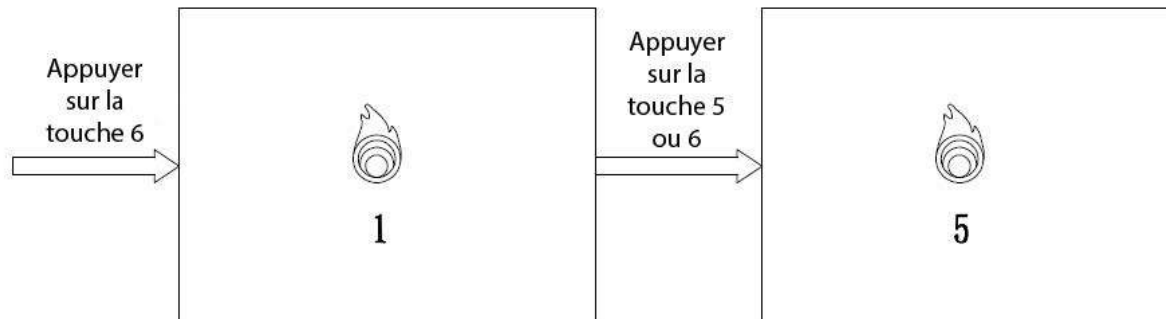



Les paramètres ont été configurés en usine et ne nécessitent normalement aucun ajustement. En cas de réglage dû à la différence de pouvoir calorifique des pellets, évitez de trop charger les pellets, ce qui provoquerait un feu trop fort, gaspillerait les pellets et réduirait la durée de vie du poêle. Voici comment vérifier si le feu est trop fort : pendant le fonctionnement normal, appuyez sur  2 pour vérifier la température des fumées (Temp Fum), elle doit être inférieure à la valeur nominale de l'usine,  $\leq 200^{\circ}\text{C}$ . Si la température de celle-ci est trop élevée, cela signifie que le feu est trop fort, réduire la quantité de pellets en fonction de la puissance demandée.

Temp Fum	166.5°C
Surpress	83 Pa
Debit	65%

## Régler la vitesse du moteur de ventilation

Appuyez sur  pour entrer dans le mode de réglage de la vitesse du moteur de ventilation, 5 niveaux de vitesse, allant de 1 à 5, le 1er niveau étant le plus faible et le 5ème niveau le plus fort. L'affichage 1 sur l'écran correspond au 1er niveau, l'affichage 2 sur l'écran correspond au 2ème niveau, etc.

Appuyez sur  ou  pour régler, puis appuyez sur  pour confirmer et quitter.

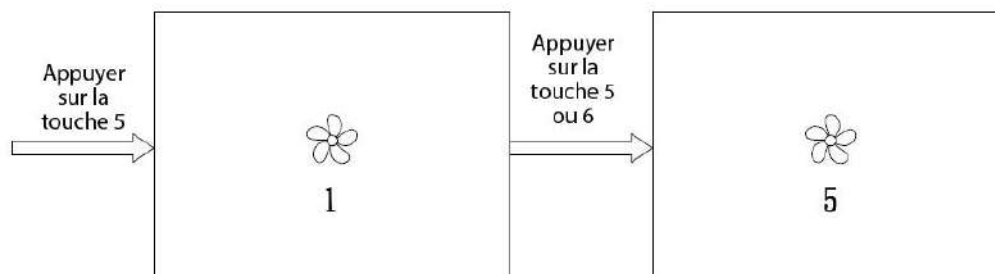

### 3.5 Paramètres du poêle

(Exemple Anita 12) PARAMÈTRES GÉNÉRAUX

PIÈCES	Niveau de puissance 1	Niveau de puissance 2	Niveau de puissance 3	Niveau de puissance 4	Niveau de puissance 5
Moteur de vis sans fin	OFF : 4.5 S ON : 2.0 S	OFF : 4.0 S ON : 2.0 S	OFF : 3.5 S ON : 2.5 S	OFF : 3.5 S ON : 3.0 S	OFF : 3.0 S ON : 3.5 S
Ventilateur d'extraction	Débit d'air : 38	Débit d'air : 39	Débit d'air : 40	Débit d'air : 41	Débit d'air : 42
<p>Moteur de vis sans fin :</p> <p>L'échelle minimale est de 0.1 s et la plage de réglage de l'arrêt/marche est de 0 à 9.9 s. Par exemple, arrêt de la première vitesse : 4.5 s, marche de la première vitesse : 1.5 s, ce qui signifie arrêt de 4.0 s, marche de 2.0 s et cycle.</p> <p>Ventilateur d'extraction :</p> <p>La plage de régulation est comprise entre 25% et 100% (72V-230V). Plus la valeur est grande, plus la vitesse de ventilation sera importante. Par exemple, la vitesse maximale est de 100, la minimale est de 25.</p>					

**Note : Ce paramètre n'est donné qu'à titre indicatif, car les paramètres doivent être modifiés en fonction du pouvoir calorifique des granulés !**

### 3.6 Fusible

La prise d'alimentation à l'arrière du poêle est équipée d'un fusible pour éviter les surtensions et les surintensités.

Lorsque le fusible est grillé, veuillez le remplacer par un fusible identique.

**Note : un fusible de rechange se trouve dans l'interrupteur trois-en-un.**

## 4 Instruction d'utilisation de la télécommande

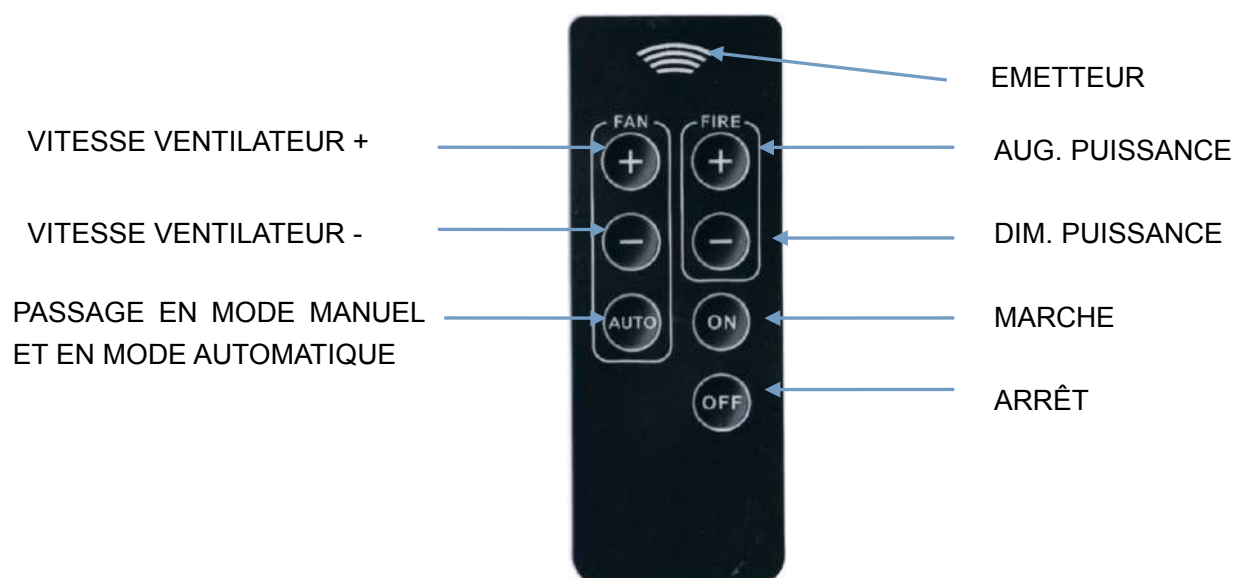

### REMARQUES :

- 1) En fonctionnement, la télécommande doit pointer vers le poêle.
- 2) Lorsque vous n'utilisez pas la télécommande pendant une longue période, retirez la pile : CR2025.

## 5 Installation du poêle

- Le poêle doit être installé sur un sol approprié, solide et de niveau.
- Le diamètre minimum d'un conduit de fumée est de 80 mm, et celui-ci doit être en métal ou en d'autres matériaux résistants à la chaleur et pouvant résister à une température de 220°C.
- Le joint du conduit de fumée doit être scellé car le poêle ne peut fonctionner que sur la base de la pression différentielle dans celui-ci et du tirage dans la cheminée !
- Évitez de dévier le conduit de raccordement. Les conduites horizontales doivent être inclinées d'environ 3 à 5°, les conduites verticales d'une hauteur de 3 mètres, afin de créer une pression différentielle adéquate, mais la longueur totale des conduites doit être inférieure à 8 mètres.
- Les conduits de fumée doivent être utilisés uniquement pour ce poêle, ils ne doivent pas être partagés avec d'autres appareils.
- Les conduits de fumée ne peuvent être constitués que de matériaux résistants à la chaleur et aux flammes.
- Ne placez pas la sortie du conduit dans une zone fermée ou semi-fermée, comme un abri de voiture, un garage, un grenier, une zone basse et un couloir étroit, etc. La sortie du conduit doit être éloignée d'au moins 10 mètres des objets inflammables.
- Il est interdit de réduire le diamètre de l'installation, qui doit être équipée d'un dispositif empêchant le retour de la fumée et de la pluie.
- Le poêle doit être correctement raccordé au conduit de fumée par l'installateur qualifié !
- Note : L'installation du poêle doit être conforme aux réglementations et règles locales.

## 5.1 Conduit de raccordement des fumées

1. Mesurez et repérez pour le raccordement du conduit de fumée (prendre la plaque de protection du sol comme référence).
2. Traversée de mur, il faudra respecter les règles en vigueur concernant la mise en œuvre de conduit de fumisterie.
3. Après avoir inséré le tuyau de fumée dans le mur, il doit être scellé avec de la fibre minérale et le trou doit être rempli de ciment résistant aux hautes températures.
4. Une fois le ciment durci, le poêle et le tuyau de fumée peuvent être raccordés.
5. Voici des schémas d'installation standard à titre de référence :

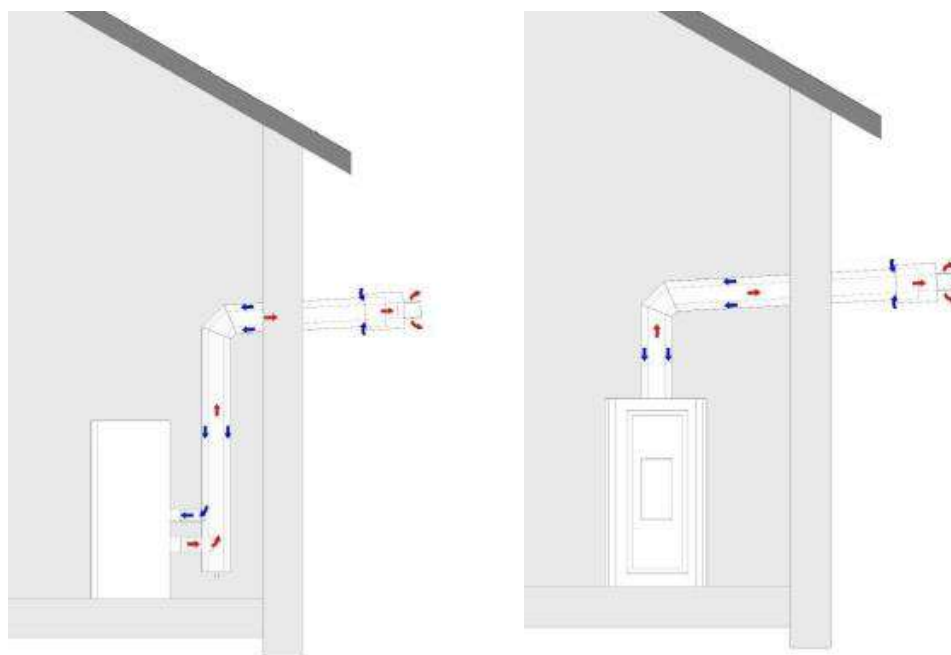

Figure 1a – Configuration avec terminal horizontal

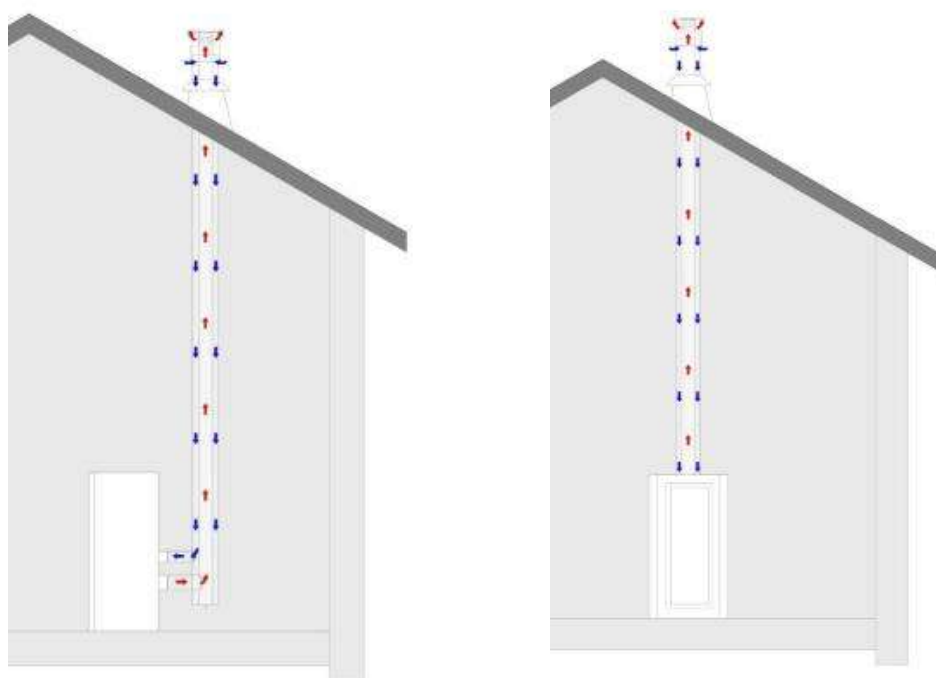

Figure 1b – Configuration avec terminal vertical

## 5.2 Protection du sol

Dans le cas d'un sol inflammable (comme le bois ou la moquette), une plaque de protection résistant au feu est nécessaire, comme le verre, l'acier, la céramique, etc.

Le tapis de protection ignifuge doit être plus grand que la surface de contact entre le poêle et le sol.

Mur frontal : min. 520mm.

Chaque mur latéral : min. 320mm de chaque côté.

Comme indiqué ci-dessous :

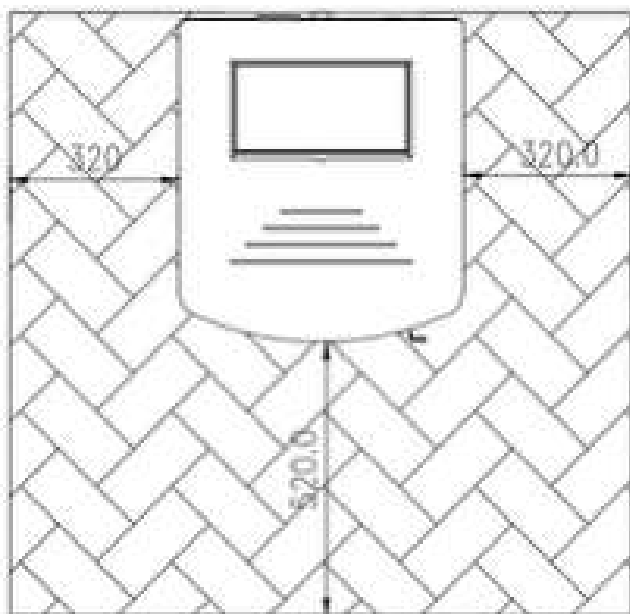

## 5.3 Distance de sécurité autour du poêle

Arrière : min. 100 mm

Côté : min. 420 mm

Devant : min. 1000 mm

Comme indiqué ci-dessous :

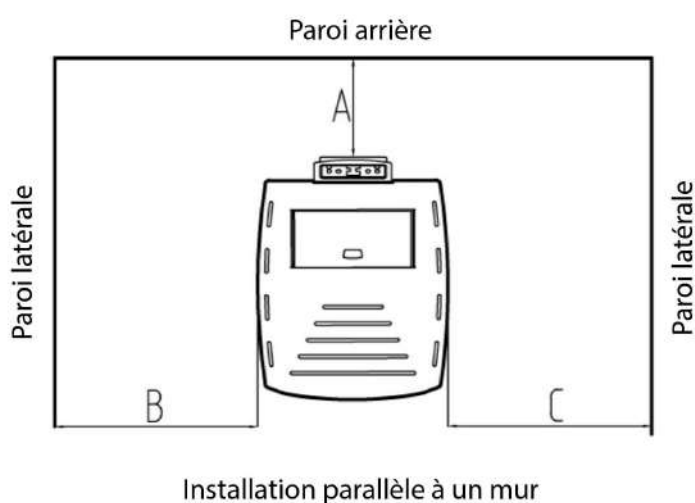
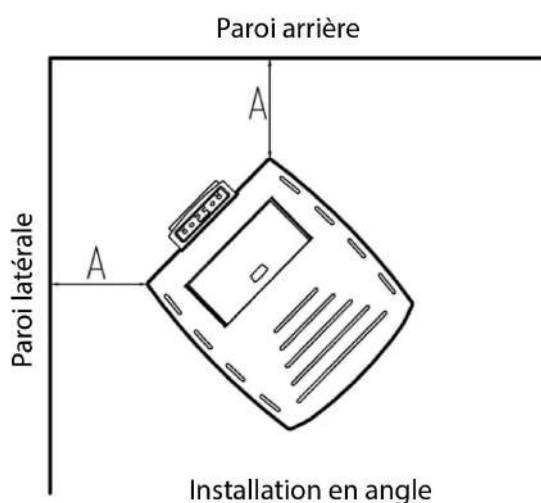

## 5.4 Alimentation électrique

Prise de courant type européen : 220V/50Hz.

Consommation électrique : 80 W.

Étape d'allumage : 350 W (Environ 5 minutes).

Afin d'éviter tout risque pour la sécurité, le cordon d'alimentation doit être tenu à l'écart de la chaleur et des parties tranchantes.

La prise doit être mise à la terre de manière fiable.

## 5.5 Alimentation en oxygène pour la combustion

Pendant le processus de combustion, le poêle doit aspirer l'air de la pièce, de ce fait des entrées d'air haute et basse doivent être réalisées dans celle-ci.

# 6 Étapes générales et instructions d'utilisation

## 6.1 Notes générales

Le poêle doit être installé correctement.

Il est nécessaire d'utiliser des granulés de haute qualité (la norme des granulés est DIN 51731, et OENORM M 7135, DIN +, ou similaire). Diamètre des granulés : 6 mm, longueur  $\leq 25$  mm.

Lors de la phase initiale d'utilisation, il convient d'essayer différentes marques de granulés, puis de choisir une marque qui possède un pouvoir calorifique élevé mais une faible teneur en cendres et un faible risque de mâchefer. Les granulés à forte teneur en cendres augmentent la fréquence de nettoyage, et les granulés trop riches en eau bloquent la vis sans fin, ce qui entraîne le dysfonctionnement du poêle.

Le produit n'est pas adapté à la combustion du bois et ne fonctionne pas comme un incinérateur.

Il est strictement interdit de mettre des déchets, des ordures et divers plastiques dans le poêle pour les brûler. Les conditions de garantie et les articles du présent document ne seront pas valables si l'une des situations susmentionnées se produit.

Si le poêle est utilisé conformément au manuel, aucune surchauffe n'est possible.

Une utilisation non conforme aux instructions peut endommager les composants électriques (tels que les ventilateurs, le moteur de la vis sans fin, l'unité de commande, etc.) et réduire leur durée de vie.

## 6.2 Unité de contrôle

Le poêle est équipé d'un microprocesseur et de composants de contrôle.

Toutes les fonctions et tous les réglages peuvent être effectués à l'aide du panneau de commande monté sur le dessus du poêle.

Les réarmements des défauts doivent être approuvés par des professionnels.

Une utilisation ou des réglages incorrects peuvent endommager le poêle et rendre caduques les conditions et les articles de la garantie.

**Solution d'allumage en cas d'échec de l'auto-allumage :**

**En cas d'échec de l'auto-allumage, retirez tous les granulés du creuset, remplacez-le correctement et redémarrez le poêle. Sinon, une trop grande quantité de granulés dans le creuset pendant la phase d'allumage peut provoquer une détonation.**

**Remplissage de granulés de bois****Attention !** Risque d'incendie !

Tenez les sacs en plastique des granulés éloignés du poêle pendant l'alimentation en granulés.

Les granulés ne doivent pas déborder du couvercle du réservoir, les granulés en trop doivent être enlevés.

Afin d'éviter que le feu ne s'éteigne, veillez à maintenir les granulés à un niveau de remplissage adéquat dans le réservoir.

Vous pouvez remplir les granulés si vous voyez la vis sans fin au fond de la trémie.

La hauteur de stockage des granulés doit être vérifiée régulièrement.

Sauf pour le processus d'alimentation, le couvercle de la trémie doit être fermé dans tous les cas.

**Attention !** Pour éviter les brûlures à haute température, portez toujours des gants de protection pour ouvrir le couvercle du réservoir.

**7 Nettoyage et maintenance**

**Attention !** Avant toute opération d'entretien, il est nécessaire d'éteindre le poêle et d'attendre qu'il soit refroidi à la température ambiante, puis de débrancher la prise.

L'intervalle de nettoyage dépend de la qualité des granulés et de la puissance de chauffage moyenne.

Les granulés humides ou à forte teneur en cendres et en sciure peuvent perturber l'intervalle de nettoyage normal. Il convient donc de toujours utiliser des granulés de haute qualité.

Calendrier d'entretien recommandé

Intervalles	1 Jour	2-3 Jours	15 Jours	30 Jours	1 An
Creuset	•				
Porte creuset		•			
Cendrier		•			
Tube de dissipation thermique	•				
Défecteur de flamme			•		
Conduit de fumée				•	
Tuyau de fumée					•
Joint d'étanchéité du cadre de la porte					•
Pile de la télécommande					•

## 7.1 Élimination des cendres

### Nettoyage du creuset

Vérifiez régulièrement le creuset avant d'utiliser le poêle. Assurez-vous que le conduit de raccordement est exempt de cendres, de suie ou de scories. Le creuset doit être correctement placé dans le foyer.

Lorsque le brûleur est refroidi à la température ambiante et qu'il n'y a plus de flamme, l'aspirateur peut être utilisé pour nettoyer les cendres.

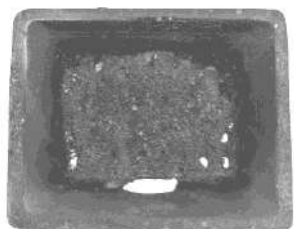

Exemple de creuset sale

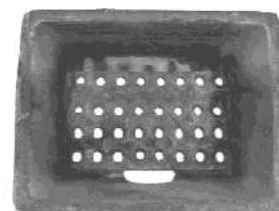

Exemple de creuset propre

### Nettoyage de la base du porte creuset

Chaque fois que vous nettoyez le creuset, vérifiez si la base située en dessous ne contient pas trop de cendres. Si la quantité de cendres est trop importante, la quantité d'oxygène dans la chambre diminuera, ce qui entraînera une mauvaise combustion. Nettoyez la base à l'aide d'un aspirateur à cuve métallique.



Exemple de base sale



Exemple de base propre

**Attention !** L'aspirateur ne peut être utilisé pour nettoyer les cendres que lorsqu'il est refroidi à la température ambiante et qu'il n'y a plus de braises volantes.

### Nettoyage du cendrier

1. Vérifiez le cendrier tous les 2 ou 3 jours et videz les cendres qu'il contient.
2. Ce n'est que lorsque les cendres sont complètement froides, qu'elles peuvent être retirées à l'aide d'un aspirateur à cuve métallique.
3. Retirez le cendrier et le nettoyez.

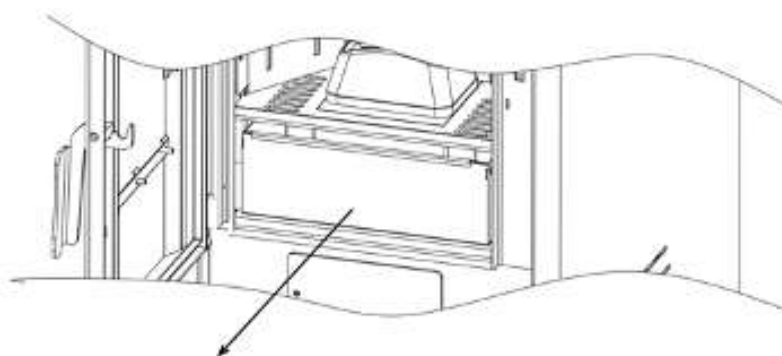

Retirer le cendrier

### Nettoyage de la plaque pare-feu

Environ tous les sept jours, avant d'utiliser l'allumage, soutenez d'abord la plaque pare-feu avec votre main, soulevez-la légèrement vers l'avant pour la retirer, puis nettoyez les cendres du foyer qui s'y trouvent et remettez-la correctement en place après le nettoyage, en faisant attention au placement des trois languettes de positionnement.



### Nettoyage de la partie inférieure du poêle

Ouvrez la porte du poêle, dévissez les vis de la plaque de fixation de l'orifice de décendrage, retirez le déflecteur de l'orifice de décendrage, utilisez un aspirateur pour aspirer les cendres du conduit de fumée inférieur et remettez-le en place dans l'ordre inverse une fois le nettoyage terminé, en veillant à ce que la plaque de recouvrement du décendrage soit bien en place et étanche.

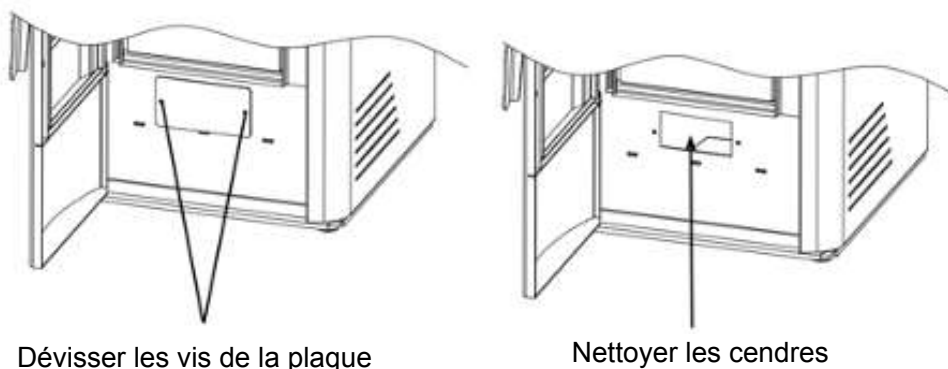

Dévisser les vis de la plaque

Nettoyer les cendres

### Nettoyage de la paroi intérieure du poêle

Vérifiez et nettoyez la paroi intérieure du poêle comme indiqué ci-dessous : ouvrez la porte du poêle, dévissez les vis situées à gauche et à droite des panneaux isolants extérieurs, retirez les panneaux isolants intérieurs et extérieurs gauche et droit ainsi que le couvercle de nettoyage des cendres, puis utilisez un aspirateur pour éliminer les cendres de la paroi intérieure et du panneau isolant arrière. Lors de la réinstallation, assurez-vous que l'installation est bien étanche et qu'il n'y a pas de fuite de fumée.

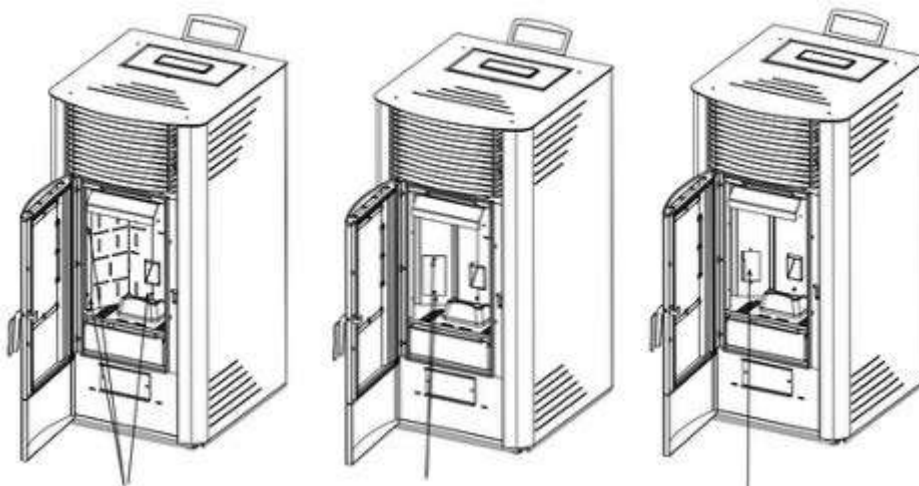

Dévissez les vis, retirez les panneaux isolants intérieurs et extérieurs gauche et droit, dévissez les vis du couvercle de nettoyage des cendres et nettoyez la suie sur la paroi intérieure.

## Nettoyage du conduit de fumée dans le poêle

Nettoyez au moins deux fois par an, ou après avoir brûlé environ 500 kg de granulés ou 300 heures d'utilisation, les deux extrémités du conduit de fumée doivent être nettoyées.

Les étapes de l'opération sont les suivantes :

1. Dévissez les quatre vis sur le couvercle supérieur, maintenez-le avec les deux mains et soulevez-le pour le retirer.
2. Soulevez et retirez le panneau latéral.
3. Utilisez une clé hexagonale de 4 mm pour dévisser les vis fixées sur les plaques de nettoyage gauche et droite.
4. Retirez les plaques de nettoyage gauche et droite et les joints d'étanchéité.
5. Utilisez un aspirateur avec un cylindre en fer pour retirer les cendres du conduit intérieur.
6. Après le nettoyage, remontez le tout dans l'ordre inverse et assurez-vous que le couvercle de nettoyage des cendres est bien en place et étanche.

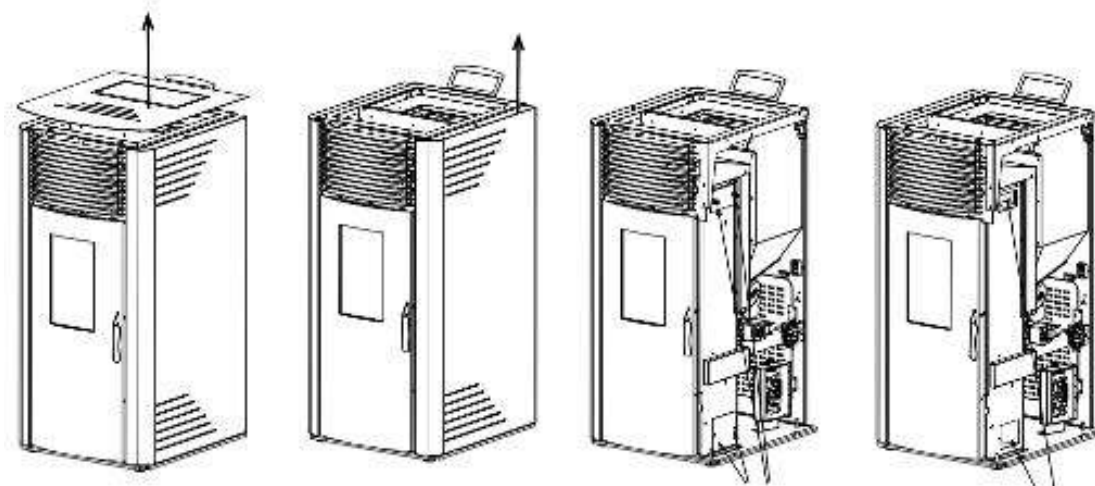

Retirez le couvercle supérieur en le soulevant, retirez le panneau latéral, dévissez les vis pour retirer le couvercle de nettoyage des cendres, puis nettoyez les cendres du foyer.

## Nettoyage du ventilateur d'extraction

Vérifiez et nettoyez le ventilateur d'extraction, comme indiqué sur l'illustration ci-dessus :

1. Utilisez d'abord une clé hexagonale de 3 mm pour dévisser les vis qui fixent le couvercle supérieur, retirez le câble d'affichage et retirez le couvercle supérieur.
2. Retirez le panneau latéral vers le haut.
3. Retirez le fil du ventilateur d'extraction et utilisez une clé hexagonale de 4 mm pour dévisser les vis de fixation.
4. Retirez ensuite lentement le ventilateur et utilisez un aspirateur pour éliminer les cendres présentes sur le tuyau ou le ventilateur. Lors de la réinstallation, assurez-vous que l'installation est bien étanche et qu'il n'y a pas de fuite de fumée.

## Nettoyage des tuyaux de fumée

Après la saison de chauffage, retirez manuellement le couvercle du T de sortie vers le bas, nettoyez-le et remettez-le en place, en veillant à ce que le joint soit en bon état et bien en place.



Couvercle



Exemple de couvercle sale



Exemple de couvercle propre

## 7.2 Nettoyage de la vitre

La saleté sur la vitre passe du noir au marron, au jaune et au gris pierre en raison de la qualité des granulés et de l'essence de bois. Essayez les salissures à l'aide d'un chiffon humide. N'utilisez pas de produits de nettoyage caustiques ou de brosses métalliques dures pour nettoyer les salissures, sinon le verre résistant aux hautes températures risque d'être rayé.



Exemple de vitre sale



Exemple de vitre propre

## 7.3 Nettoyage du réservoir

Lorsque le poêle n'est pas utilisé, vous devez retirer tous les granulés du réservoir à l'aide d'un aspirateur muni d'une longue rallonge. Si le combustible reste dans le réservoir, il risque de s'humidifier, de s'agglomérer et d'être difficile à allumer au début de la saison suivante.

Si l'embout de l'aspirateur ne correspond pas à la grille du couvercle du réservoir, veuillez retirer la grille pour faciliter le nettoyage.



Agglomération de granulés de mauvaise qualité



Recommandation de bons granulés de bois

Attention : débrancher la prise avant le nettoyage.

## 7.4 Vérification des joints

Les cordons d'étanchéité de la porte et de la vitre doivent être vérifiés au moins une fois par an. Placez un morceau de papier entre le cordon d'étanchéité et la porte, fermez celle-ci, tirez sur le papier, si vous ne parvenez pas à le retirer, c'est qu'il est en bon état. Si le papier peut être retiré, cela signifie que le cordon d'étanchéité est endommagé, faites-le remplacer.

## 8 Défaits - Causes – Solutions

### 8.1 Erreurs et solutions

#### ALARM1:



Cause : L'intervalle d'entretien est atteint, il faut vérifier l'ensemble du poêle, le nettoyer, vérifier le programme, etc.

Solution : Entrez dans l'interface du menu TECH, trouvez l'heure de maintenance et multipliez-la par deux. Par exemple, si le nombre est 30, après avoir vu ALARM MAINTENANCE veuillez le mettre à 60, à l'avenir lorsque vous verrez à nouveau cette alarme, mettez-le à 90 et ainsi de suite.

#### ALARM2:



Cause : Défaut d'allumage.

Solution : 1. Vérifier la présence ou l'absence de granulés dans le réservoir, le remplir à nouveau.  
2. Vérifier l'existence ou non de mâchefer ou de cendres dans le creuset de combustion, si c'est le cas, le sortir, le nettoyer, puis le replacer dans la bonne position.  
3. L'allumage réussit mais des alarmes se déclenchent, peut-être que l'alimentation en granulés est un peu faible.

ALARM3:

Cause : Température excessive des gaz de combustion.

Solution : Diminuer l'alimentation en granulés.

ALARM4:

Cause : Température excessive dans le réservoir.

Solution : 1. Diminuer l'alimentation en granulés.

2. Défaut du capteur de contrôle de la température dans le réservoir, remplacer par un nouveau capteur.

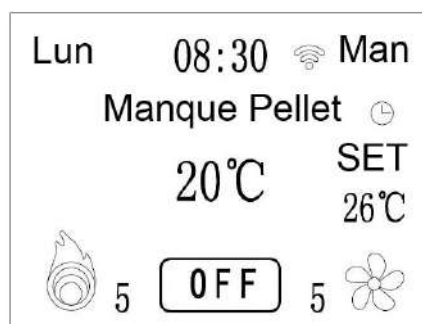
ALARM5 :

Cause : Le réservoir est vide.

Solution : Remplir le réservoir et redémarrer le poêle.

ALARM6:

Cause : Problème de sonde de fumée : mauvaise correspondance ou mauvais contact.

Solution : 1. Contrôler la connexion de la sonde de fumée.

2. Changer la sonde de fumée.

ALARM7:

Cause : Problème de pressostat ou conduit de fumée avec un tirage trop faible.

Solutions : 1. Revérifier ou remplacer le pressostat.

2. Revérifier ou remplacer le ventilateur d'extraction.

3. Vérifier l'étanchéité de la porte.

4. Contrôler et nettoyer le conduit de fumée, contrôler le tirage.

ALARM8:

Cause : Problème de capteur de température ou mauvais contact.

Solution : 1. Vérifier le capteur de température ambiante.

2. Remplacer celui-ci.

ALARM9:

Cause : Surchauffe des gaz de combustion.

Solution : 1. Diminuer l'alimentation en granulés.

2. Modifier la valeur de température de limitation de l'alimentation (après avoir contacté le Service Technique).

ALARM10:

Raison :

1. Vérifiez si la chambre de combustion est obstruée.

2. Défaillance du moteur d'évacuation des mâchefers.

3. Défaillance du commutateur de fin de course.

Solution :

1. Nettoyez manuellement la chambre de combustion.

2. Vérifiez que le câblage est bien fixé, remplacez le moteur d'évacuation des mâchefers.

3. Réglez la course du commutateur de fin de course, remplacez le commutateur de fin de course.

**8.2 Causes et solutions**

<b>No.</b>	<b>Défauts</b>	<b>Causes</b>	<b>Solutions</b>	<b>Remarques</b>
<b>1</b>	Le feu brûle faiblement avec une flamme orange. Le verre devient progressivement noir et le brûleur se remplit de pellets.	<ol style="list-style-type: none"> <li>1. Obstruction dans le tuyau d'admission ou d'échappement.</li> <li>2. Porte du poêle mal fermée.</li> <li>3. Débit d'air insuffisant provenant du ventilateur d'extraction.</li> <li>4. Volume d'alimentation excessif.</li> </ol>	<ol style="list-style-type: none"> <li>1. Vérifiez le conduit d'entrée d'air et le conduit de fumée, et assurez-vous qu'ils sont propres.</li> <li>2. Vérifiez l'étanchéité de la porte du poêle. Et remplacez le cordon d'étanchéité si besoin.</li> <li>3. Vérifiez si le ventilateur fonctionne correctement.</li> <li>4. Augmentez le débit d'air du ventilateur d'extraction.</li> <li>5. Réduisez le volume d'alimentation.</li> <li>6. Faites vérifier et nettoyer le poêle par un technicien certifié.</li> </ol>	
<b>2</b>	Le feu est éteint et le poêle s'arrête de fonctionner.	<ol style="list-style-type: none"> <li>1. Le réservoir est vide.</li> <li>2. Pas d'alimentation granulés.</li> <li>3. La porte avant n'est pas correctement fermée.</li> <li>4. La qualité des pellets n'est pas suffisante.</li> <li>5. La température du poêle est trop élevée et le poêle cesse de livrer des pellets au brûleur en raison de la limite de température sécuritaire (contrôle de la température de 85°C).</li> <li>6. Dysfonctionnement du moteur d'alimentation.</li> </ol>	<ol style="list-style-type: none"> <li>1. Remplir le réservoir.</li> <li>2. Vérifiez que les granulés sont bien acheminés.</li> <li>3. Nettoyez ou réparez le mécanisme d'alimentation.</li> <li>4. Vérifiez l'étanchéité de la porte du poêle. Et remplacez le cordon d'étanchéité si besoin.</li> <li>5. Utilisez uniquement des pellets approuvés.</li> <li>6. Vérifiez que le poêle ne surchauffe pas.</li> <li>7. Vérifiez le bon fonctionnement du moteur d'alimentation. Remplacez ou réparez-le, si besoin.</li> <li>8. Réduisez le volume de granulés.</li> </ol>	
<b>3</b>	Aucun pellet n'est délivré.	<ol style="list-style-type: none"> <li>1. Le réservoir est vide.</li> <li>2. Carte électronique ou moteur de la vis défectueuse.</li> <li>3. Le mécanisme d'alimentation de la vis est bloqué par des corps étrangers.</li> <li>4. En raison de la surchauffe, la vis a atteint la limite de</li> </ol>	<ol style="list-style-type: none"> <li>1. Vérifiez le réservoir, le remplir si nécessaire.</li> <li>2. Demandez à un professionnel de vérifier le poêle, au besoin, veuillez remplacer les pièces défectueuses.</li> <li>3. Nettoyez ou réparez la vis ou le réservoir.</li> <li>4. Redémarrez manuellement le poêle</li> </ol>	

		température sûre (LTS) et s'est arrêtée.	après que celui-ci ait totalement refroidi.	
<b>4</b>	Le poêle ne démarre pas.	Pas d'alimentation électrique.	<ol style="list-style-type: none"> <li>1. Veuillez vérifier la connexion électrique et si le réseau fournit une tension suffisante.</li> <li>2. Vérifiez le fusible de sécurité derrière le réservoir.</li> </ol>	Tension 220 V/50 Hz. Spécifications du fusible 3,0 A.
<b>5</b>	Les cendres peuvent être vues à l'extérieur du poêle.	<ol style="list-style-type: none"> <li>1. La porte avant est ouverte.</li> <li>2. Le système d'échappement n'est pas scellé.</li> </ol>	<ol style="list-style-type: none"> <li>1. Ouvrez la porte avant seulement lorsque le poêle n'est pas utilisé. Pendant le fonctionnement, gardez toujours la porte fermée.</li> <li>2. Scellez toute fuite du dispositif d'échappement, avec une bande résistante aux hautes températures, un câble d'étanchéité et des matériaux en silicone résistant à la chaleur.</li> <li>3. Remarque : vérifiez uniquement la carte électronique lorsque le poêle est débranché. Faites-la réparer par un professionnel seulement.</li> </ol>	Aucune suie ne doit être présente pendant le fonctionnement normal du poêle.
<b>6</b>	Bruit anormal.	<ol style="list-style-type: none"> <li>1. Bruit du moteur de la vis.</li> <li>2. Bruit du ventilateur.</li> <li>3. Bruit de l'extracteur.</li> </ol>	<ol style="list-style-type: none"> <li>1. Vérifiez si le moteur de la vis fonctionne correctement.</li> <li>2. Vérifiez si le ventilateur fonctionne correctement. Si nécessaire, remplacez-le silent bloc résistant aux hautes températures à l'extrémité du ventilateur.</li> <li>3. Vérifiez si l'extracteur fonctionne correctement.</li> </ol>	En fonctionnement normal, le niveau sonore du poêle est d'environ 52 dB.

## 9 Schéma électrique

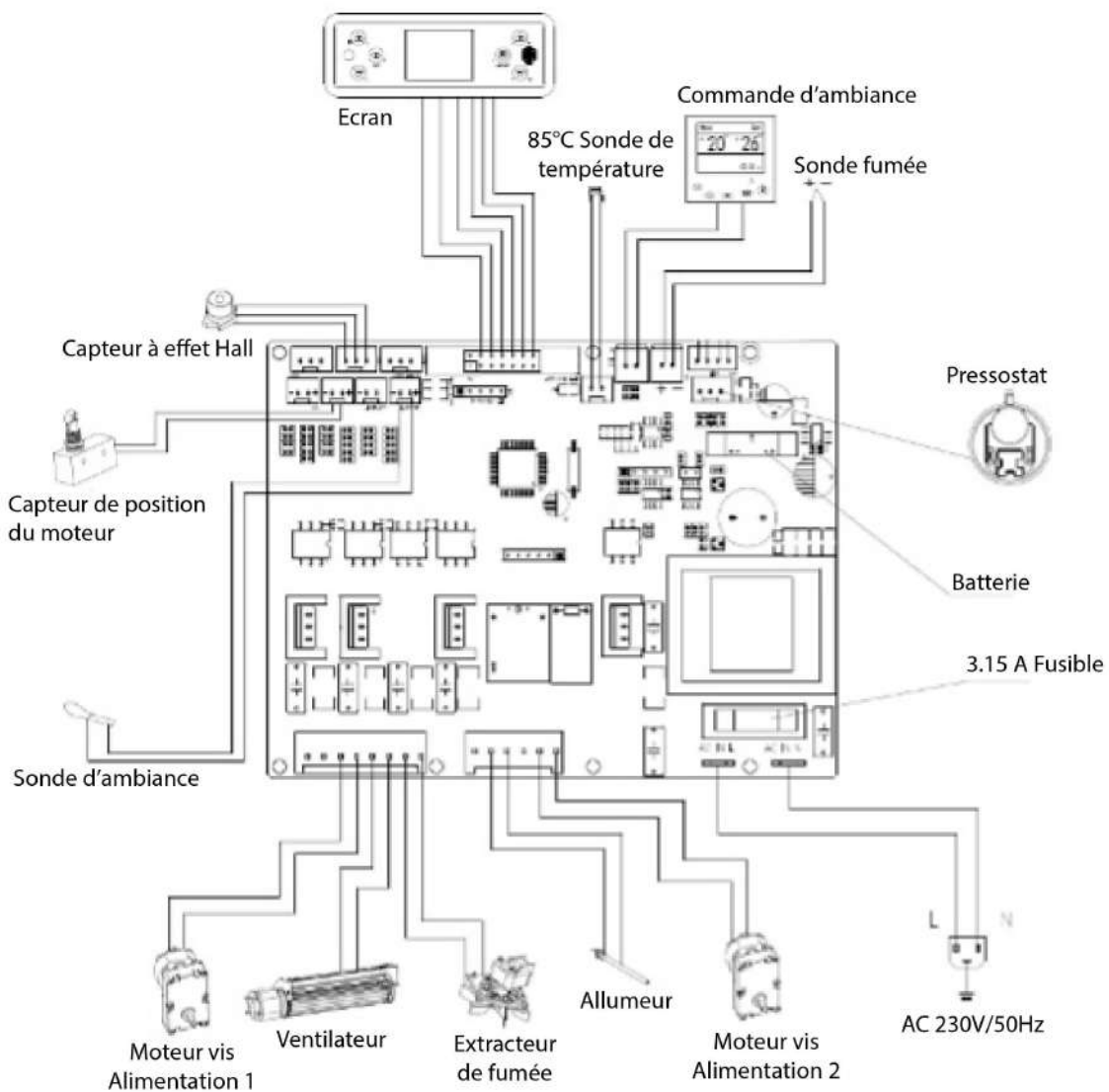

## 10 Instructions de garantie

Conformément à la réglementation, la période de garantie des poêles à pellets produits par notre société est de 2 ans (à compter de la date de facturation). Pendant la période de garantie, l'entreprise assurera la fourniture des pièces détachées de tous les défauts liés à un problème de qualité du produit dans le cadre d'une utilisation normale.

- Les poêles qui tombent en panne à cause d'une modification non autorisée ou de l'installation non conforme ne sont pas pris sous garantie.
- Si la carte de garantie et la facture d'achat sont modifiées, la garantie devient immédiatement caduque.
- Conservez la carte de garantie et la facture d'achat comme certificat de garantie de ce produit.

### Les situations suivantes ne sont pas couvertes par la garantie :

- Sans documentation de garantie.
- Défauts causés par une utilisation non conforme aux instructions. Dommages causés par le démontage par du personnel d'entretien non spécialisé.
- Défauts, rayures ou dommages causés par un déplacement ou une chute.
- Dommages causés par un stockage, un entretien ou une utilisation inappropriée par l'utilisateur.
- Composants soumis à l'usure et accessoires aléatoires. (Les composants soumis à l'usure comprennent le verre, la peinture de surface, les bandes d'étanchéité, les bougies d'allumage etc.)
- Défauts ou dommages causés par un cas de force majeure.
- Défauts causés par le remplacement non autorisé de pièces.



**ISO9001: 2008**

## Anti-explosion

Certains produits sont équipés de dispositifs de sécurité anti-explosion. Avant d'allumer le produit ou, dans tous les cas, après toute opération de nettoyage, assurez-vous que le dispositif est correctement positionné dans son logement. Le dispositif est situé sur le bord supérieur de la porte du foyer.

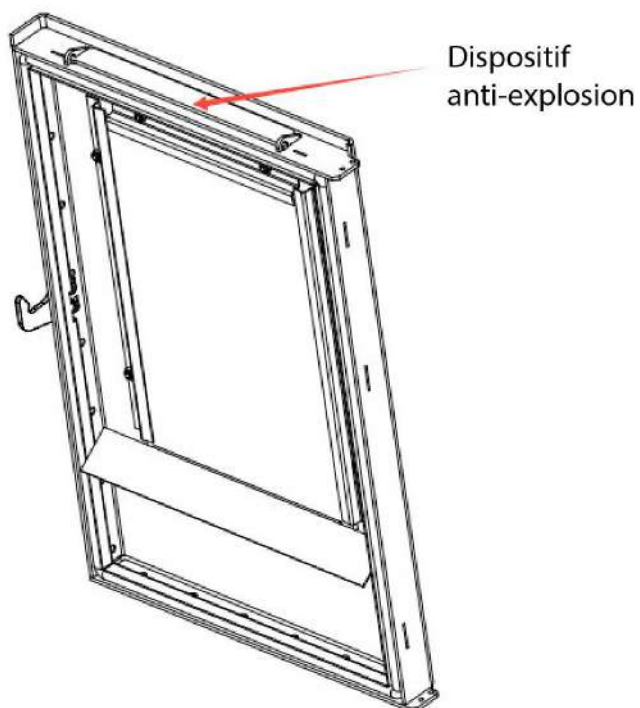



# ANITA 12

## AIR PELLET STOVE

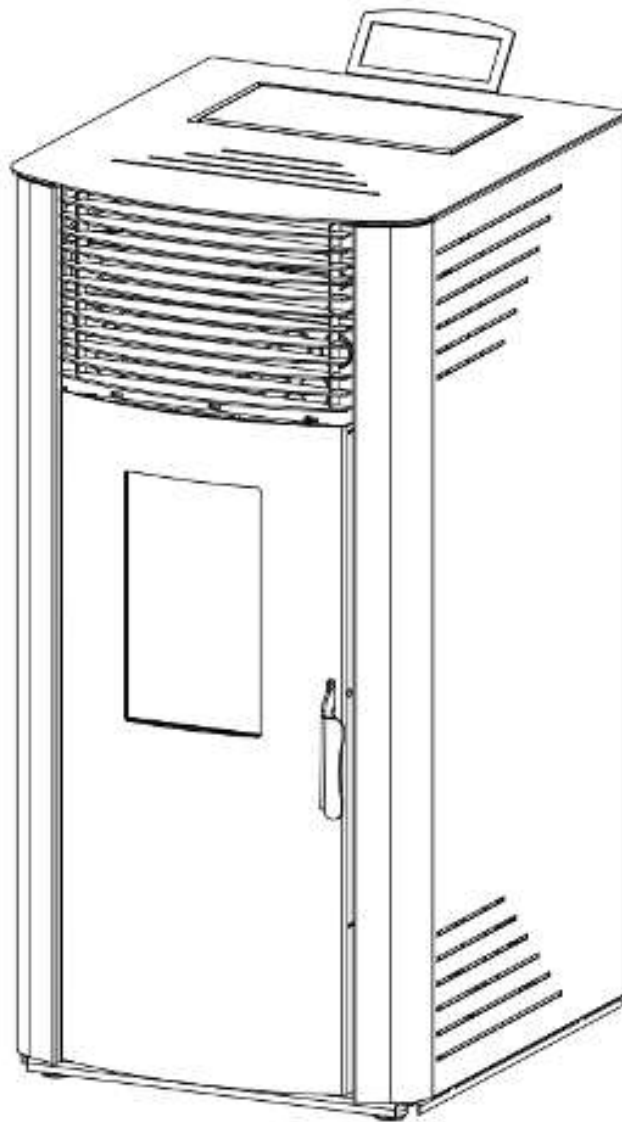

### USER MANUAL

# Contents

## **1 Technical settings**

1.1 Interior cutting plane

1.2 Technical settings

## **2 Interface Introduction**

## **3 Functions and operating procedures**

3.1 Getting started

3.2 Shutdown

3.3 Menu interface display

3.4 Setting the temperature

3.5 Stove settings

3.6 Fuse

## **4 Instructions for using the remote control**

## **5 Stove installation**

5.1 Fume Connection Duct

5.2 Ground protection

5.3 Safety distance around the device

5.4 Electrical supply

5.5 Oxygen supply for combustion

## **6 General steps and instructions for use**

6.1 General notes

6.2 Control unit

## **7 Cleaning and maintenance**

7.1 Ash removal

7.2 Cleaning the glass

7.3 Cleaning the tank

7.4 Checking the seals

## **8 Faults – Causes – Solutions**

8.1 Errors and solutions

8.2 Causes and solutions

## **9 Electrical diagram**

## **10 Warranty instructions**

Dear customer,

Thank you for choosing one of our products.

You will find in this manual all the useful information and suggestions to use your product with maximum safety and efficiency. Please read this manual carefully before installing and using our products.

## Safety instructions

Please observe the following warnings:

- Read the manual carefully before first use.
- It is necessary to use handling tools to move the stove, in order to avoid injuries.
- The stove must be installed by qualified local professionals, in accordance with the requirements of local laws and regulations.
- The plug must be reliably earthed when installing the stove.
- In the event of normal combustion, it is forbidden to come into contact with the surface of the stove, in particular with door handles, glass, smoke pipes and other high-temperature parts, without taking appropriate insulation measures.
- During use, elderly people, children and babies must stay away from the stove, until the temperature of the stove has returned to room temperature.
- Any heat-sensitive objects must be kept away from the stove. It is strictly forbidden to place clothes or other combustible materials on the stove.
- Do not dry laundry directly on the stove! It could catch fire.
- Coat racks must be placed away from the stove. ( $\geq 1$  m).
- Do not place flammable or explosive objects around the stove during use.
- Disconnect the plug before cleaning and maintenance.
- Use only original parts for replacement and maintenance.
- Keep these instructions for future reference.



In order to maintain the technological standard, products are subject to upgrade or modification without notice!

# 1 Technical settings

## 1.1 Interior cutting plane

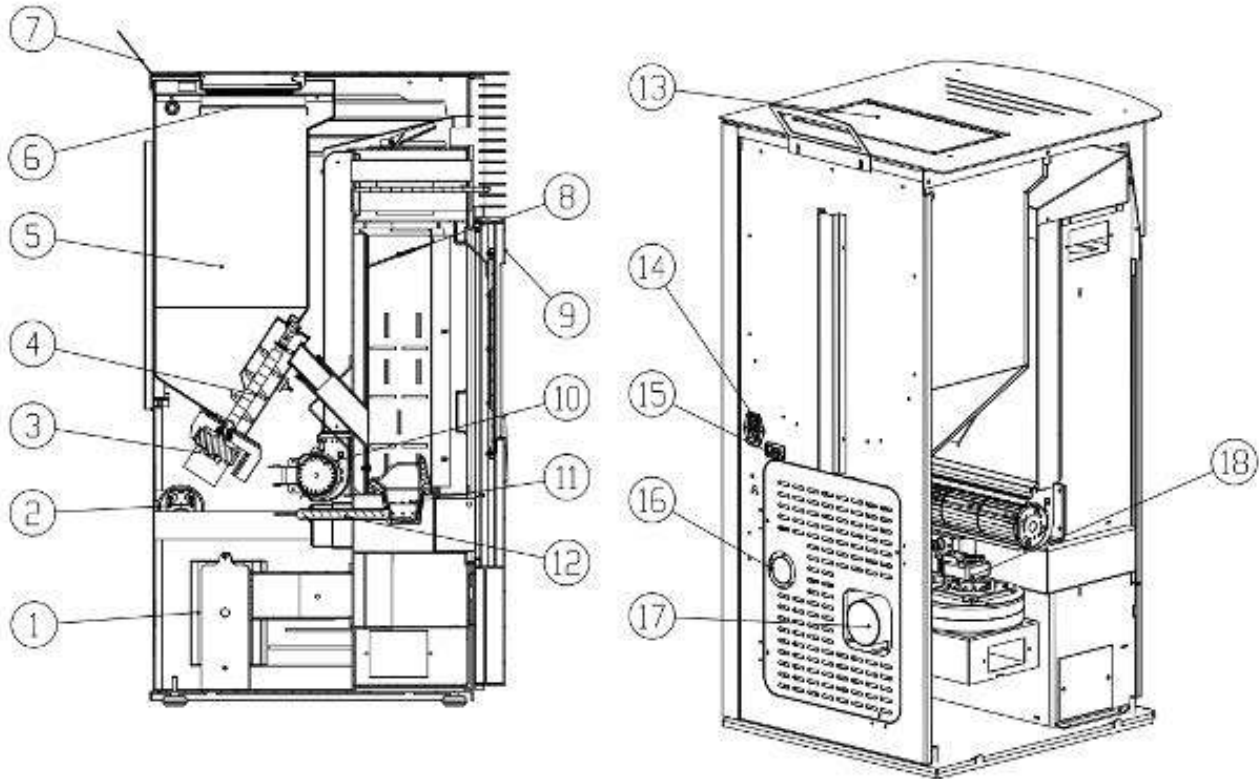

1. Circuit board	10. Heat exhaust fan
2. Negative pressure switch	11. Brazier
3. Auger motor	12. Spark plug
4. Auger	13. Tank cover
5. Tank	14. Three-way switch
6. Tank grille	15. Connector
7. Control panel	16. Air inlet port
8. Fire deflector	17. Smoke exhaust port
9. Door	18. Smoke exhaust fan

## 1.2 Technical settings

Height	1032 mm
Width	516 mm
Depth	568.5 mm
Total weight	115 Kg
Fume duct diameter	80 mm
Maximum power	12 kW
Minimum power	5 kW
Pellet consumption	1.0-2.4 Kg/h
Hopper capacity	30 Kg
Power supply	220-240V/50Hz
Power consumption Max / Nominal	325 W / 67 W
Electrical fuse	3.15 A
Flue gas mass flow	3.3-6.0 g/s
Maximum fume temperature at the outlet	ca. 200°C
Minimum fume temperature at the outlet	ca. 105°C
Minimum chimney draught	Min. 12 Pa

## 2 Interface Introduction

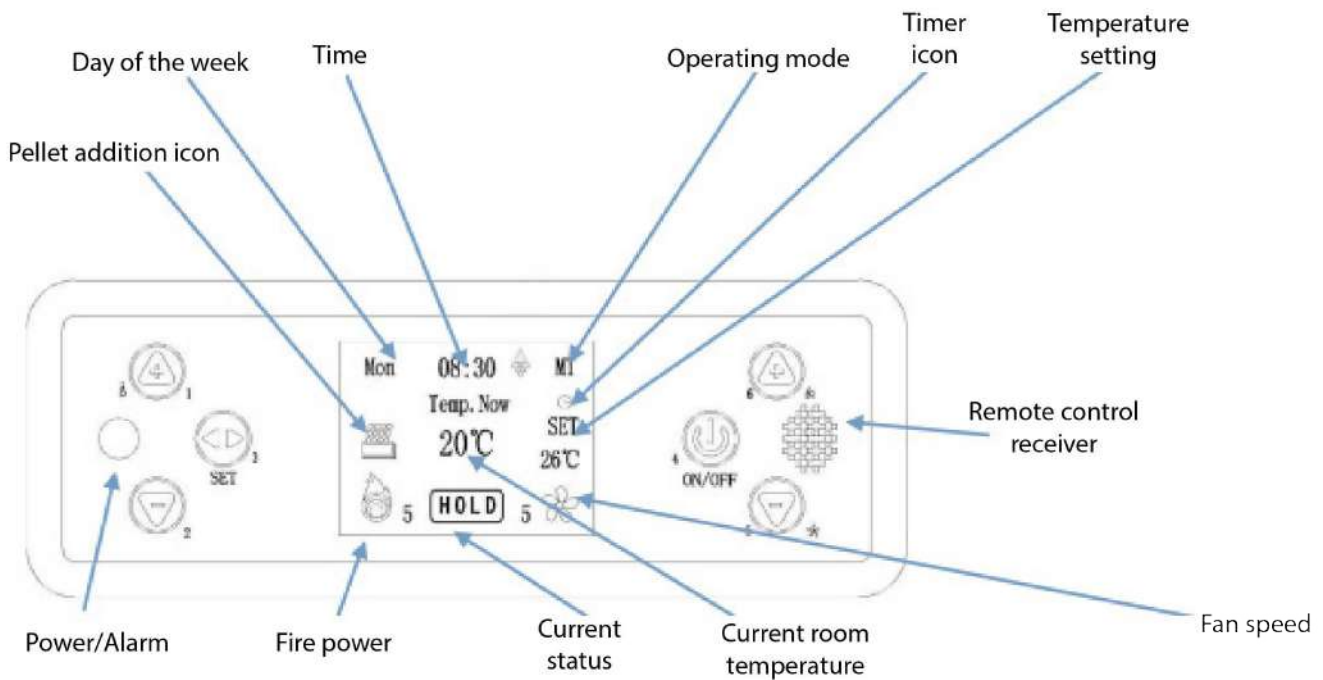



### Description:

- 

No. 1 Digital plus button; press this button to set the indoor temperature or increase the indoor temperature.
- 

No. 2 Minus button: press this button to display the smoke temperature/indoor temperature.
- 

No. 3 Setting button: press this button to access the setting menu to configure the time, mode, timer, settings, etc.
- 

Button No. 4 On/Off/Back: press and hold this button for 3 seconds to turn the stove on or off, press to cancel or go back.
- 

Button No. 5: adjusts the heating/reduces the heat and hot air flow.
- 

Button No. 6: adjusts the heating/increases the heat and hot air flow.

### 3 Functions and operating procedures

#### 3.1 Getting started

Connect the power supply → Turn the switch to ON → the power indicator lights up →  for 3 press seconds → “Start” is displayed in the middle, the lower part of the burner rotates to clean the ashes, then moves on to the ignition phase until it is working. The screen looks like this:



**Note:** During the first use of the new stove, there will be a little smoke and an acrid smell: this is due to the heating of the paint and oil on the plate.

#### 3.2 Shutdown



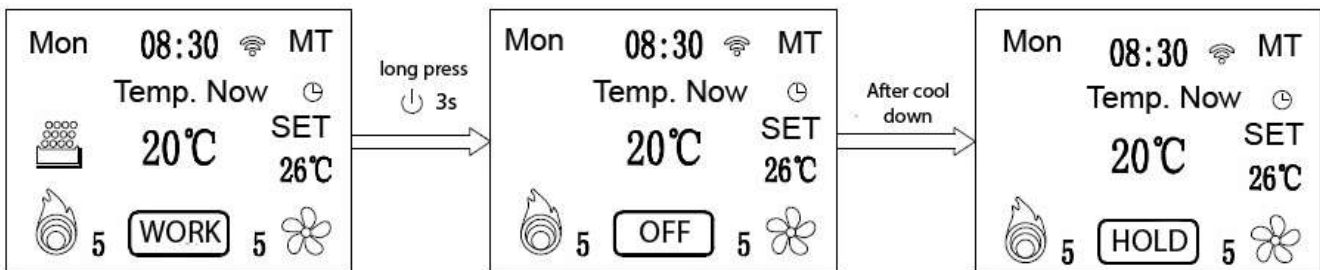

Press  for 3 seconds → the screen displays "off", which means that the stove enters the stop phase, the screw motor stops loading the pellets, the extraction motor and the convection motor continue to operate until the stove cools down and the flue gas temperature is below 50°C, then the stove enters Standby mode. The screen is as follows:

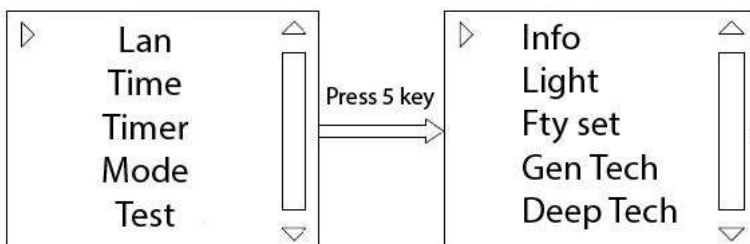

#### 3.3 Menu interface display

1. Press the key  the screen looks like this :



2. When the stove is running, press the button  <sup>3</sup> to display the following menus in succession: LANGUAGE, TIME, PROGRAMME, MODE, TEST, INFORMATION, BRIGHTNESS, RESET, TECH, FACTORY, WIFI (as in the image above). Press  <sub>5</sub>  <sub>6</sub> to scroll it then press  <sub>3</sub> to enter the interface of the chosen menu.

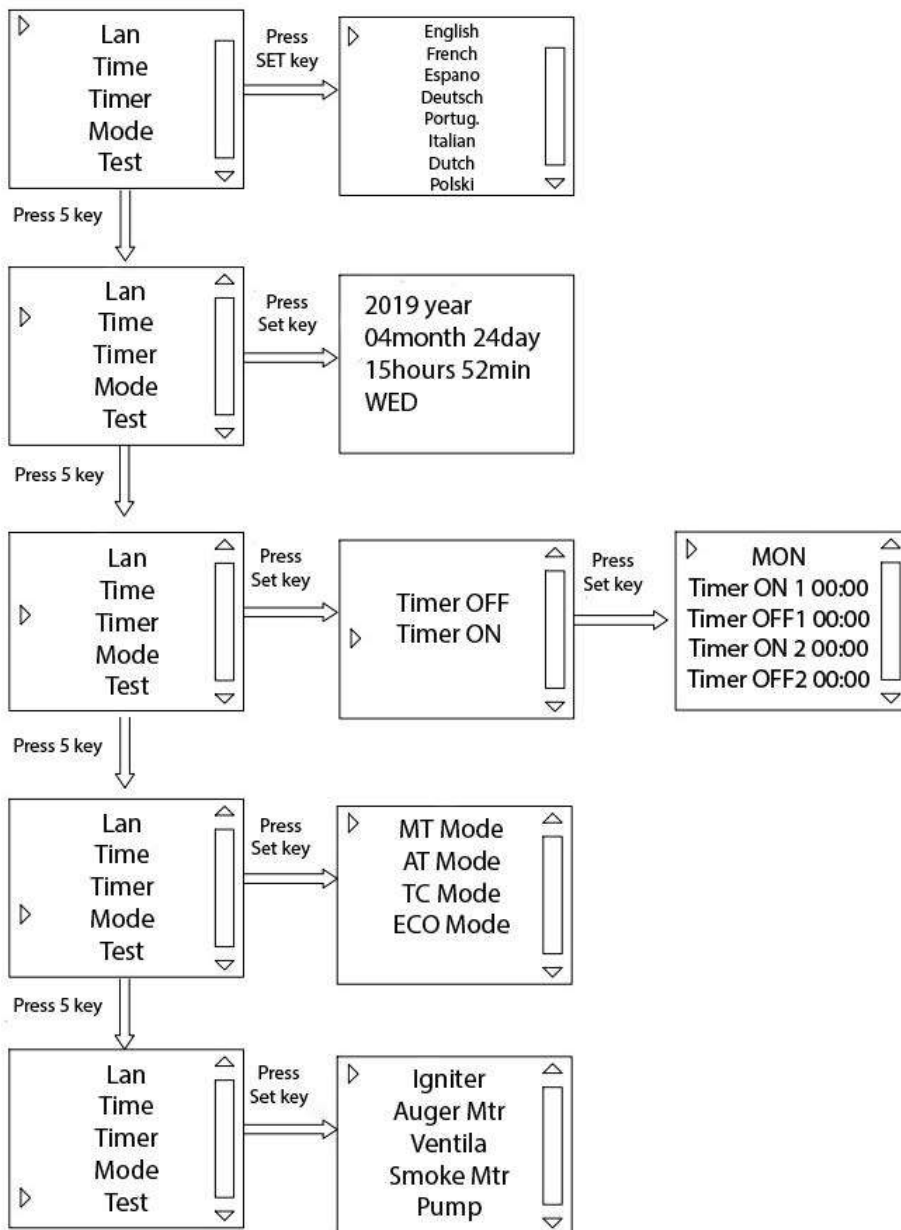

**Language:** English, French, Spanish, German, Portuguese, Italian, Dutch, and Polish.

**Time:** Appears in the following order: year, month, date, hour, minute, day of the week.

**Programme:** This means that the stove automatically turns on TIME ON1 at 00:00, turns off TIME OFF1 at 00:00, then turns on TIME ON2 at 00:00 and turns off the TIME OFF2 at 00:00.

**Test:** In standby mode, you can check whether the ignition, auger motor, convection fan, extraction motor, and pump are receiving power correctly.

**Manual mode (MT):** The heat output cannot be adjusted automatically in this mode.

**Automatic mode (AT):** The stove operates according to an integrated temperature sensor. When the room temperature is  $\geq 2^{\circ}\text{C}$  above the set temperature, the heat output stabilizes at the lowest level. When the room temperature drops by  $1^{\circ}\text{C}$  below the set temperature, the combustion power begins to increase until it reaches the highest level. The level cannot be adjusted manually in this mode.

**TC Mode:** This mode requires the installation of a temperature control switch. When the signal from the external thermostat is disconnected, the combustion power level drops to the lowest setting. After 15 minutes of continuous operation, the stove switches off automatically. When the smoke temperature drops below the cut-off temperature and the external thermostat signal is closed, the stove starts and operates automatically. The level cannot be adjusted manually in this mode.

**ECO Mode:** The stove runs at maximum power when it has not reached the preset temperature, and at minimum power for 15 minutes if the room temperature continues to rise, the stove stops working. When the temperature is 2°C lower than the preset temperature, the stove lights up again.

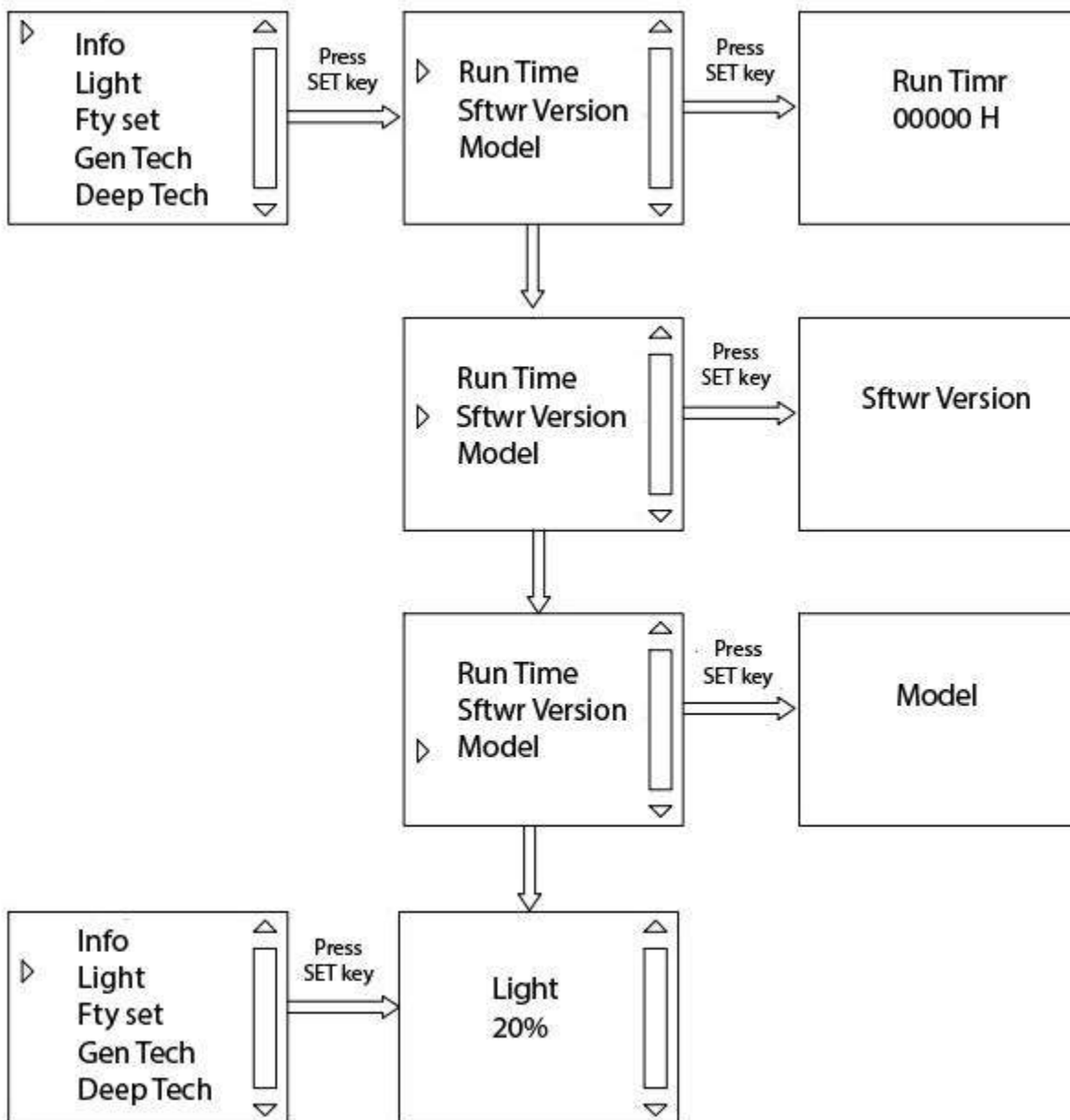

**Information:** Display of the total operating time, the programme version and the stove model.

**Brightness:** Brightness of the screen backlight.

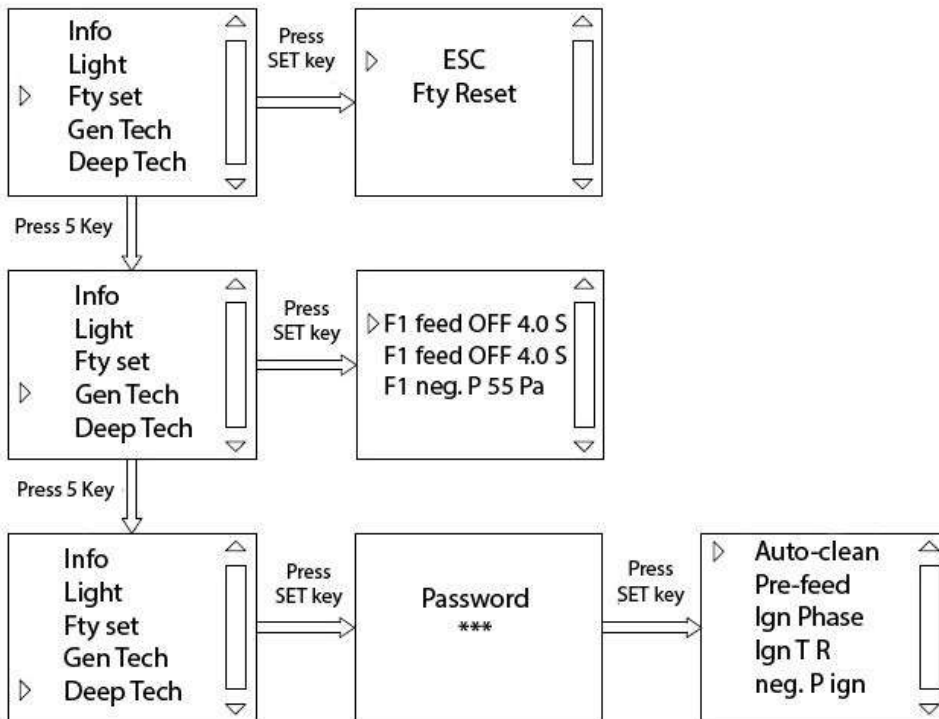





**Reset:** Reset to factory settings (if you need a change, please contact a professional before making the change).

**Technician:** This allows you to set the work period and the stop period of the worm screw motor and the speed of the fume extractor at each level of firepower during the operation of the stove (if you need a modification, please contact a professional before making the modification).

**Factory:** This allows you to set the work period and the stop period of the worm screw motor and the speed of the exhaust fan at each ignition phase, to set the temperature to define the success of the ignition (if you need modifications, please contact a professional before making them).



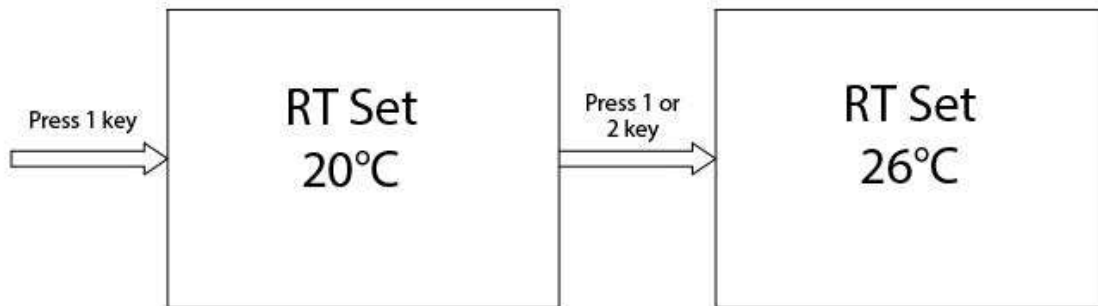

### 3.4 Setting the temperature

#### Setting the room temperature

Une fois le poêle allumé, appuyez sur la touche <sub>1</sub> pour régler la température ambiante souhaitée, appuyez sur la touche <sub>1</sub> ou la touche <sub>2</sub> pour augmenter ou diminuer la température, puis appuyez sur la touche <sub>4</sub> pour confirmer et quitter.



#### Set the firepower level



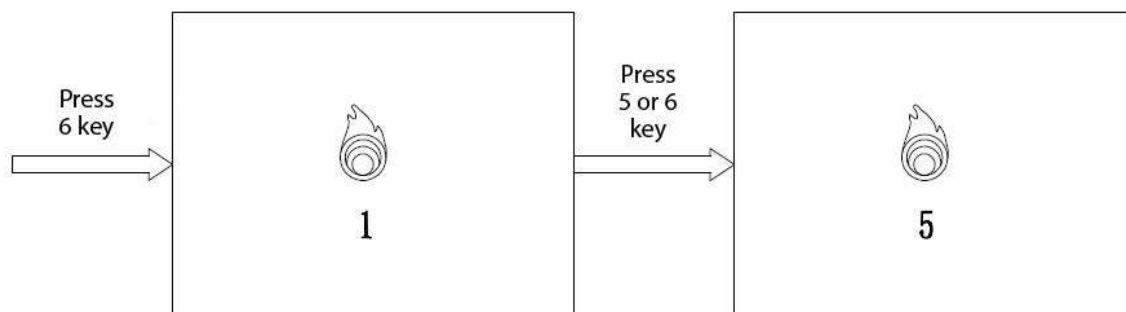

Press <sub>6</sub> to enter the stove power mode, 5 levels of power, ranging from 1 to 5, the 1st level being the weakest and the 5th the strongest. 1 displayed image corresponds to the 1st level, 2nd displayed image corresponds to the 2nd level, etc. Press <sub>6</sub> or <sub>5</sub> to set, then press <sub>4</sub> to confirm and exit.



The settings have been configured at the factory and normally do not require any adjustment. In case of adjustment due to the difference in calorific value of the pellets, avoid overloading the pellets, which would cause too much fire, waste the pellets and reduce the life of the stove. Here's how to check if the fire is too strong: during normal operation, press <sub>2</sub> to check the flue gas temperature (Flue T), it must be less than the factory's nominal value,  $\leq 200^{\circ}\text{C}$ . If the temperature is too high, it means that the fire is too strong, reduce the amount of pellets according to the power requested.

Flue T	166.5°C
Chamber P	83 Pa
Flue N P	65%

### Setting the speed of the ventilation motor

Press  to enter the speed setting mode of the ventilation motor, 5 speed levels, ranging from 1 to 5, the 1st level being the weakest and the 5th level the strongest. Display 1 on the screen corresponds to the 1st level, display 2 on the screen corresponds to the 2nd level, etc. Press  or  to set, then press  to confirm and exit.

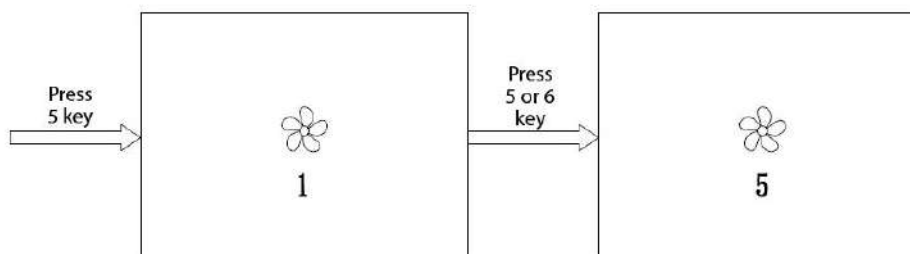

### 3.5 Stove settings

(Example Anita 12) GENERAL SETTINGS

ITEMS	Power level 1	Power level 2	Power level 3	Power level 4	Power level 5
Worm screw motor	OFF: 4.5 S ON: 2.0 S	OFF: 4.0 S ON: 2.0 S	OFF: 3.5 S ON: 2.5 S	OFF: 3.5 S ON: 3.0 S	OFF: 3.0 S ON: 3.5 S
Exhaust fan	Air flow: 38	Air flow: 39	Air flow: 40	Air flow: 41	Air flow: 42
<p>Worm screw motor: The minimum scale is 0.1 s and the stop/start setting range is 0 to 9.9 s. For example, stop the first speed: 4.5 s, start the first speed: 1.5 s, which means stop 4.0, start 2.0 s and cycle.</p> <p>Exhaust fan: The regulation range is between 25% and 100% (72v-230v). The larger the value, the greater the ventilation speed will be. For example, the maximum speed is 100, the minimum is 25.</p>					

**Note: This setting is only given as an indication, because the settings must be modified according to the calorific value of the pellets!**

### 3.6 Fuse

The power socket at the back of the stove is equipped with a fuse to prevent over voltages and over currents. When the fuse is blown, please replace it with an identical fuse.

**Note: a spare fuse is located within the three-in-one switch.**

## 4 Instructions for using the remote control

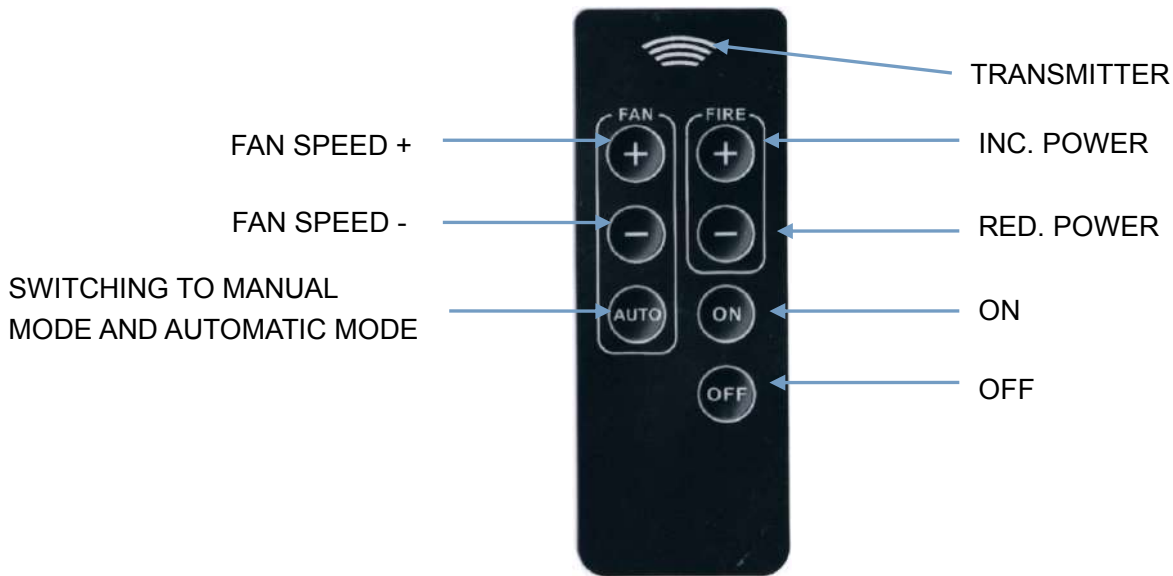

### NOTE:

- 1) During operation, the remote control must be pointed towards the stove.
- 2) When you are not using the remote control for a long time, remove the battery: CR2025.

## 5 Stove installation

- The stove must be installed on a suitable, solid, and level floor.
- The minimum diameter of a smoke duct is 80 mm, and it must be made of metal or other heat-resistant materials and able to withstand a temperature of 220°C.
- The flue duct seal must be tight because the stove can only operate based on the pressure differential within it and the draught in the chimney!
- Avoid deflecting the connecting pipe. The horizontal pipes must be inclined by about 3 to 5°, the vertical pipes from a height of 3 metres, in order to create an adequate differential pressure, but the total length of the pipes must be less than 8 metres.
- The flues should only be used for this stove, they should not be shared with other devices.
- Flue pipes can only be made of heat and flame-resistant materials.
- Do not place the duct outlet in an enclosed or semi-enclosed area, such as a carport, garage, attic, low area and narrow corridor, etc. The duct outlet must be at least 10 metres away from flammable objects.
- It is forbidden to reduce the diameter of the installation, which must be equipped with a device preventing the return of smoke and rain.
- The stove must be correctly connected to the smoke duct by a qualified installer!
- Note: The installation of the stove must comply with local regulations and rules.

## 5.1 Fume Connection Duct

1. Measure and mark for the connection of the flue (take the floor protection plate as reference).
2. When crossing walls, it is necessary to comply with the regulations in force regarding the installation of smoke ducts.
3. After inserting the smoke pipe into the wall, it must be sealed with mineral fiber and the hole must be filled with high-temperature resistant cement.
4. Once the cement has hardened, the stove and smoke pipe can be connected.
5. Here is a standard installation diagram for reference (the 1.5 m straight pipe is placed inside):

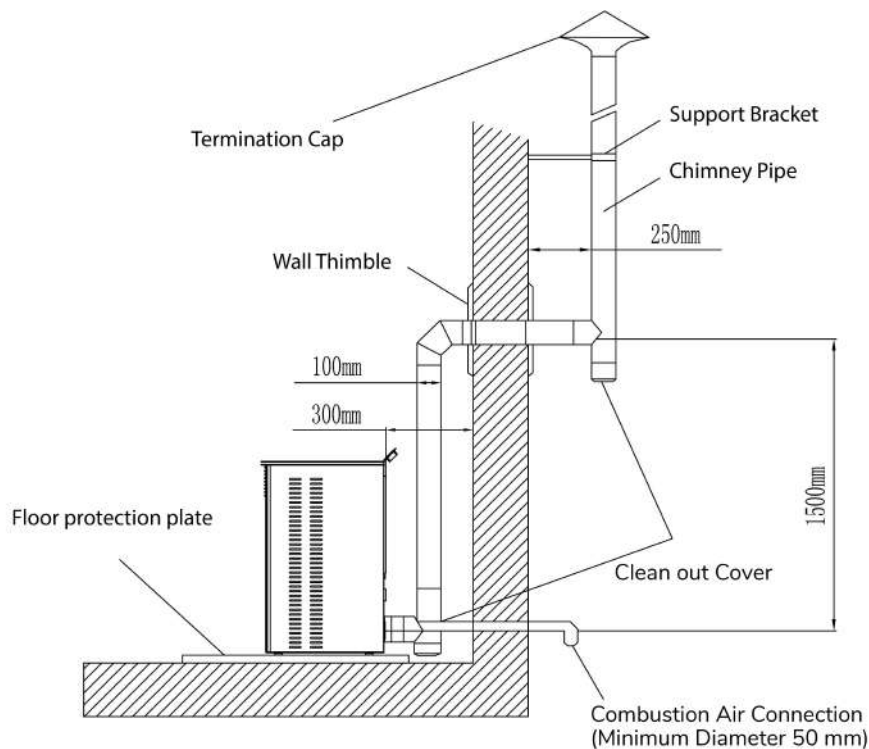

## 5.2 Ground protection

In the case of flammable flooring (such as wood or carpet), a fire-resistant protective plate is necessary, such as glass, steel, ceramic, etc.

The fire-resistant protective mat must be larger than the contact surface between the stove and the ground.

Front wall: min. 520 mm.

Each side wall: min. 320 mm on each side.

As shown below:

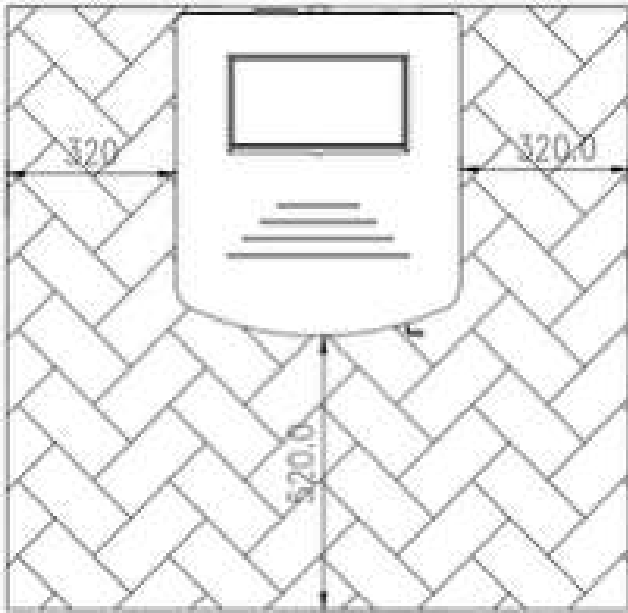

### 5.3 Safety distance around the stove

Rear: min. 100 mm  
 Side: min. 420 mm  
 Front: min. 1000 mm

As shown below:

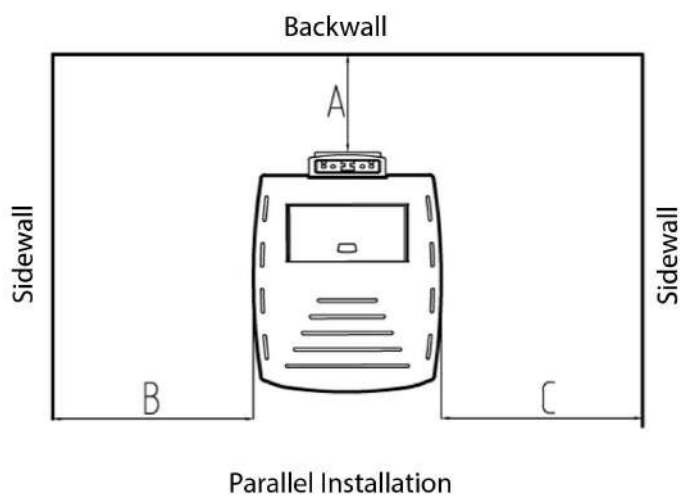
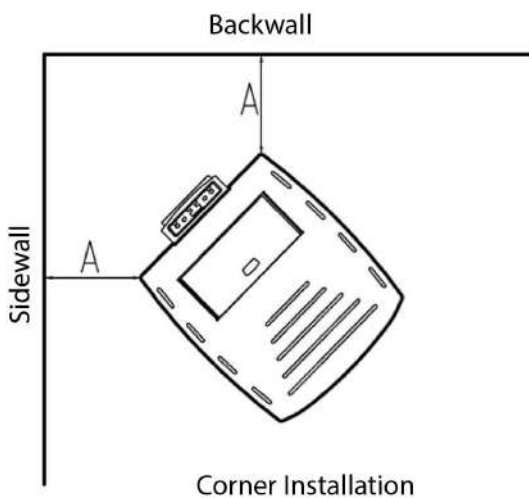

### 5.4 Electrical supply

European type power socket: 220V/50Hz.

Power consumption: 80w.

Ignition step: 350W (About 5 minutes).

In order to avoid any risk to safety, the power cord must be kept away from heat and sharp parts.

The plug must be reliably earthed.

## 5.5 Oxygen supply for combustion

During the combustion process, the stove must draw air from the room, therefore, High and Low Air Inlets must be installed in it.

## 6 General steps and instructions for use

### 6.1 General notes

The stove must be installed correctly.

It is necessary to use high-quality pellets (the standard of the pellets is DIN 51731, and OENORM M 7135, DIN +, or similar). Pellet diameter: 6 mm, length  $\leq 25$  mm.

During the initial phase of use, you should try different brands of pellets, then choose a brand that has a high calorific value but a low ash content and a low risk of slag. Pellets with a high ash content increase the frequency of cleaning, and pellets too rich in water block the worm screw, which leads to the dysfunction of the stove.

The product is not suitable for burning wood and does not work as an incinerator!

It is strictly forbidden to put waste, garbage and various plastics in the stove to burn them. The warranty conditions and articles of this document will not be valid if one of the aforementioned situations occurs.

If the stove is used in accordance with the manual, no overheating is possible.

Use that is not in accordance with the instructions may damage the electrical components (such as fans, worm screw motor, control unit, etc.) and reduce their service life.

### 6.2 Control unit

The stove is fitted with a microprocessor and control components.

All functions and adjustments can be made using the control panel mounted on the top of the stove.

Fault resets must be approved by professionals.

Incorrect use or adjustments may damage the stove and render the conditions and articles of the warranty null and void.

#### Ignition solution in case of failure of self-ignition:

**In the event of failure of self-ignition, remove all the pellets from the Crucible, replace it correctly and restart the stove. Otherwise, too large a quantity of pellets in the Crucible during the ignition phase can cause a detonation!**



#### Filling with wood pellets

**Warning!** Risk of fire!

Keep the plastic bags of the pellets away from the stove during the pellet supply.

The pellets must not protrude from the lid of the hopper; the excess pellets must be removed.

To prevent the fire from going out, ensure to maintain the pellets at an adequate filling level in the hopper.

You can fill the pellets if you see the screw at the bottom of the hopper.

The storage height of the pellets must be checked regularly.

With the exception of the fuel supply process, the lid of the hopper must be closed in all cases.

**Warning!** To avoid high-temperature burns, always wear protective gloves to open the hopper lid.

## 7 Cleaning and maintenance

### General

**Warning!** Before any maintenance operation, it is necessary to turn off the stove and wait for it to cool to room temperature, then disconnect the outlet.

The cleaning interval depends on the quality of the pellets and the average heating power.

Wet pellets or pellets with a high ash and sawdust content can disturb the normal cleaning interval. It is therefore necessary to always use high-quality pellets.

Recommended maintenance schedule

Interval \ Pieces	1 Day	2-3 days	15 Days	30 Days	1 year
Crucible	•				
Crucible holder		•			
Ashtray		•			
Heat dissipation tube	•				
Flame deflector			•		
Smoke duct				•	
Smoke pipe					•
Door frame seal					•
Remote control battery					•

### 7.1 Ash removal

#### Cleaning the crucible

Check the crucible regularly before using the stove. Make sure the connecting duct is free of ash, soot or slag. The crucible must be correctly placed in the fireplace.

When the burner has cooled to room temperature and there is no more flame, the vacuum cleaner can be used to clean the ash.

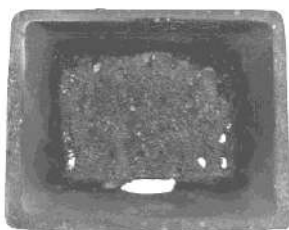

Example of a dirty crucible



Example of a clean crucible

### Cleaning the base of the crucible holder

Each time you clean the crucible, check that the base underneath does not contain too much ash. If the amount of ash is too large, the amount of oxygen in the chamber will decrease, which will lead to poor combustion. Clean the base using a metal-tank vacuum cleaner.



Example of a dirty base



Example of a clean base

**Warning!** A vacuum cleaner can only be used to clean the ash when it has cooled to room temperature and there are no more flying embers.

### Cleaning the ash pan

1. Check the ashtray every 2 or 3 days and empty the ashes it contains.
2. Only when the ashes are completely cool can they be removed with a metal canister vacuum cleaner.
3. Remove and clean the ash pan.

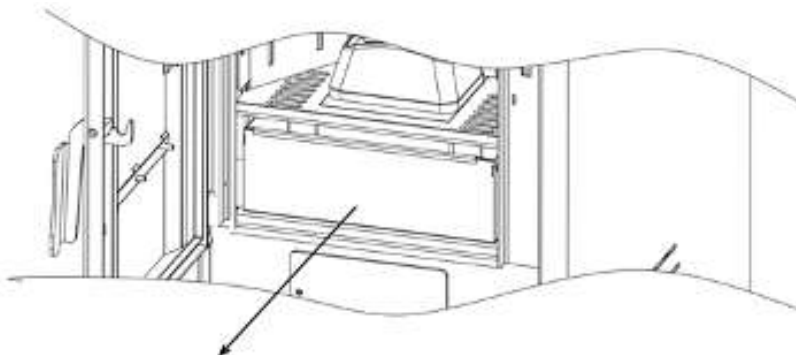

Remove ash pan

### Cleaning the fireguard

Approximately every seven days, before using the ignition, first support the fireguard with your hand, lift it slightly forward to remove it, then clean any ash from the firebox and replace it correctly after cleaning, paying attention to the position of the three positioning tabs.



### Cleaning the lower part of the stove

Open the stove door, unscrew the screws on the ash removal cover plate, remove the ash removal deflector, use a vacuum cleaner to remove the ashes from the lower flue, and replace it in the reverse order once cleaning is complete, ensuring that the ash removal cover plate is in place and sealed.

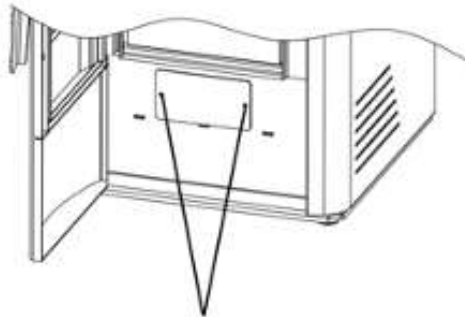

Unscrew the screws on the plate

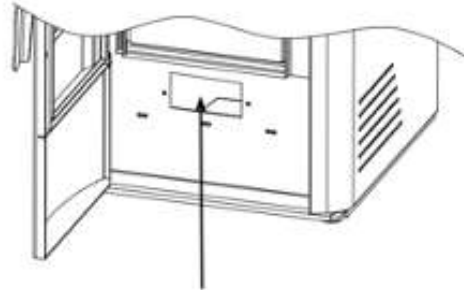

Clean the ashes

### Cleaning the inside of the stove

Check and clean the inside of the stove as follows: open the stove door, unscrew the screws located on the left and right of the outer insulation panels, remove the inner and outer insulation panels on the left and right, as well as the ash cleaning cover, then use a vacuum cleaner to remove the ashes from the inner wall and rear insulation panel. When reinstalling, make sure that the installation is airtight and that there are no smoke leaks.

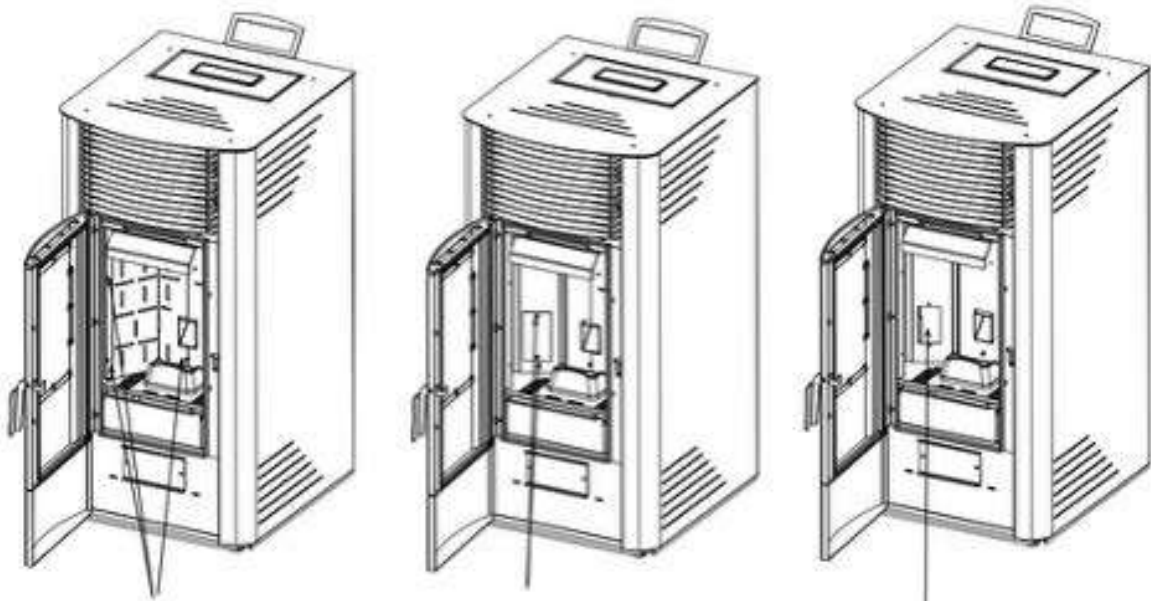

Unscrew the screws, remove the inner and outer insulation panels on the left and right, unscrew the screws on the ash cleaning cover, and clean the soot from the inner wall.

### Cleaning the flue pipe in the fireplace

Clean at least twice a year, or after burning approximately 500 kg of pellets or 300 hours of use, both ends of the flue pipe must be cleaned.

The steps are as follows:

1. Unscrew the four screws on the top cover, hold it with both hands and lift it up to remove it.

2. Lift and remove the side panel.
3. Use a 4 mm hex key to unscrew the screws securing the left and right cleaning plates.
4. Remove the left and right cleaning plates and the gaskets.
5. Use a vacuum cleaner with an iron cylinder to remove the ash from the inner duct.
6. After cleaning, reassemble everything in reverse order and ensure that the ash cleaning cover is securely in place and sealed.

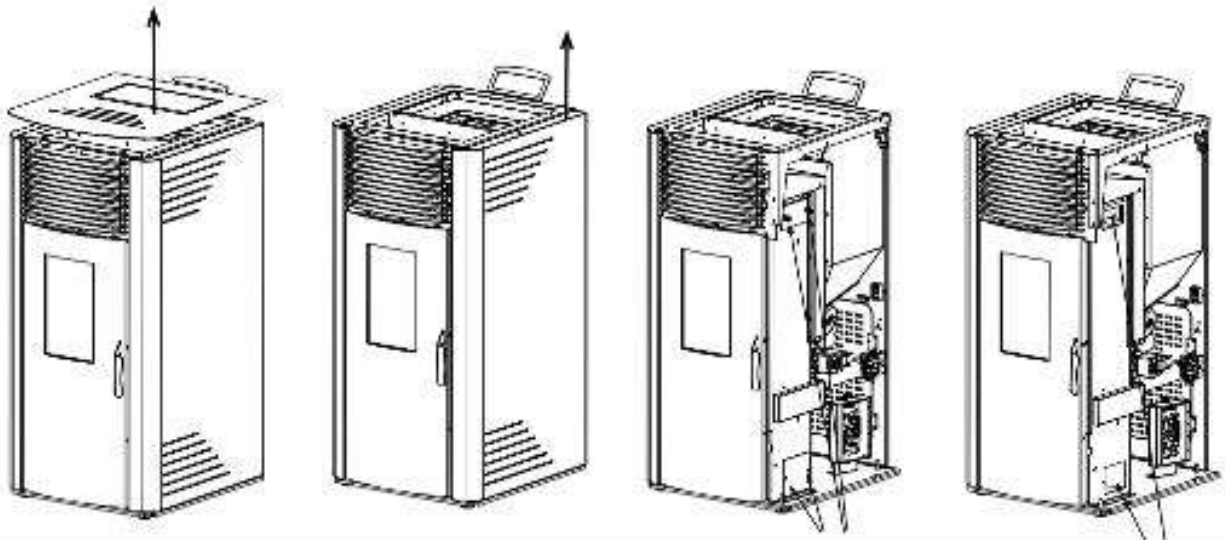

Remove the top cover by lifting it up, remove the side panel, unscrew the screws to remove the ash cleaning cover, then clean the ashes from the firebox.

### Cleaning the exhaust fan

Check and clean the exhaust fan, as shown in the illustration above:

1. First, use a 3 mm hex key to unscrew the screws that secure the top cover, remove the display cable, and remove the top cover.
2. Remove the side panel by lifting it upward.
3. Remove the exhaust fan wire and use a 4 mm hex key to unscrew the mounting screws.
4. Then slowly remove the fan and use a vacuum cleaner to remove any ash from the pipe or fan. When reinstalling, make sure that the installation is airtight and that there are no smoke leaks.

### Cleaning of smoke pipes

After the heating season, manually remove the T outlet cover downwards, clean it, and reinstall it, ensuring that the gasket is in good condition and in place.



Cover



Example of dirty cover



Example of clean cover

## 7.2 Cleaning the glass

The dirt on the glass changes from black to brown, yellow and stone grey because of the quality of the pellets and the wood types. Wipe off dirt using a damp cloth. Do not use caustic cleaning agents or hard metal brushes to clean dirt, otherwise the high temperature resistant glass may be scratched.



Example of dirty glass



Example of clean glass

## 7.3 Cleaning the tank

When the stove is not in use, you must remove all the pellets from the tank using a vacuum cleaner with a long extension cord. If the fuel remains in the tank, it may humidify, agglomerate and be difficult to ignite at the beginning of the next season.

If the vacuum cleaner tip does not match the grid of the tank cover, please remove the grid to facilitate cleaning.



Agglomeration of poor-quality pellets



Recommendation of good wood pellets

Caution: disconnect the plug before cleaning.

## 7.4 Checking the seals

The sealing cords of the door and the glass should be checked at least once a year. Place a piece of paper between the seal cord and the door, close it, pull on the paper, if you can't remove it, it is in good condition. If the paper can be removed, it means that the sealing cord is damaged, have it replaced.

## 8 Faults – Causes – Solutions

### 8.1 Errors and solutions

#### ALARM 1:

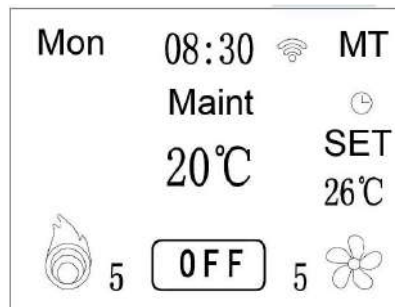

Cause: The maintenance interval has been reached; it is necessary to check the entire stove, clean it, verify the program, etc.

Solution: Enter the interface of the TECH menu, find the maintenance time and multiply it by two. For example, if the number is 30, after seeing ALARM MAINTENANCE please set it to 60, in future when you see this alarm again, set it to 90 and so on.

#### ALARM 2:



Cause: Ignition fault.

Solution:

1. Check the presence or absence of pellets in the tank, and refill as required.
2. Check for presence or absence of slag or ash in the combustion crucible; if this is the case, take it out, clean it, then replace it in the right position.
3. The ignition is successful but alarms are also triggered, perhaps the pellets are insufficiently supplied.

ALARM 3:

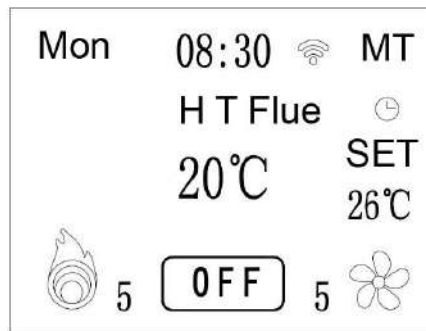

Cause: Excessive flue gas temperature.  
 Solution: Decrease the pellet supply.

ALARM 4:



Cause: Excessive temperature in the hopper.  
 Solution: 1. Decrease the pellet supply.  
 2. Fault in the temperature control sensor in the hopper, replace with a new sensor.

ALARM 5:

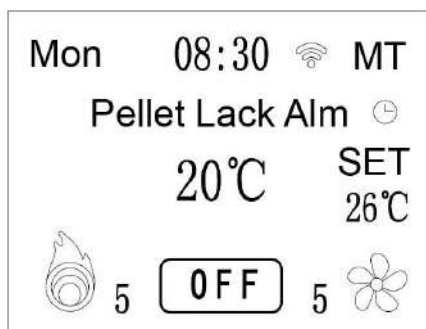

Cause: The tank is empty.  
 Solution: Fill the hopper and restart the stove.

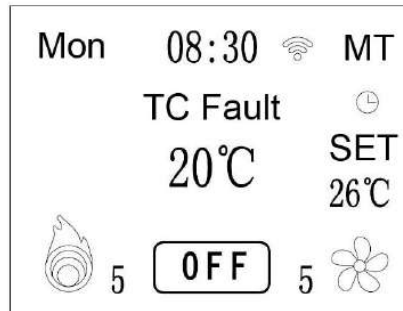
ALARM 6:

Cause: Fume probe problem mismatch or bad contact.

Solution: 1. Check that the smoke probe is connected.  
2. Change the smoke probe.

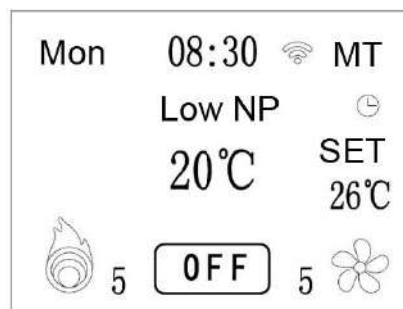
ALARM 7:

Cause: Pressure switch or flue problem with insufficient draught.

Solutions: 1. Recheck or replace the pressure switch.  
2. Recheck or replace the exhaust fan.  
3. Check the sealing of the door.  
4. Check and clean the flue, check the draught.

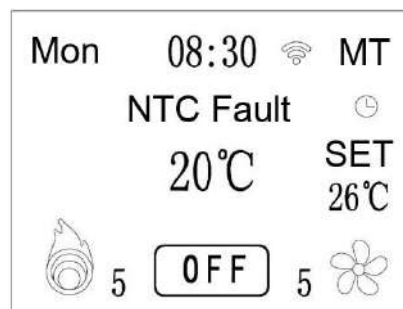
ALARM 8:

Cause: Temperature sensor problem or bad contact.

Solution: 1. Check the room temperature sensor.  
2. Replace it.

ALARM 9:

Cause: Flue gas overheating.

Solution: 1. Decrease the pellet supply.

2. Change the power limiting temperature value (after contacting the Technical Service).

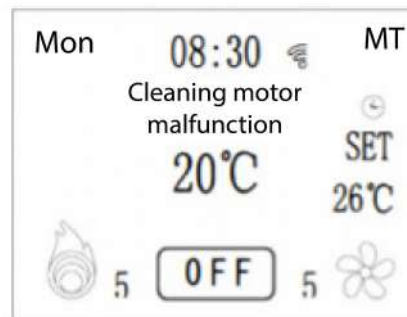
ALARM 10:

Cause:

1. Check if the combustion chamber is blocked.
2. Failure of the ash removal motor.
3. Failure of the limit switch.

Solution:

1. Clean the combustion chamber manually.
2. Check that the wiring is secure, replace the ash removal motor.
3. Adjust the limit switch travel, replace the limit switch.

## 8.2 Causes and solutions

No.	Faults	Causes	Solutions	Remarks
1	The fire burns weakly with an orange flame. The glass gradually turns black and the burner fills with pellets.	<ol style="list-style-type: none"> <li>1. Blockage in the intake or exhaust pipe.</li> <li>2. Stove door not closed properly.</li> <li>3. Insufficient air flow from the exhaust fan.</li> <li>4. Excessive fuel supply.</li> </ol>	<ol style="list-style-type: none"> <li>1. Check the air intake duct and smoke duct and make sure they are clean.</li> <li>2. Check the stove door for leaks. Replace the weatherstripping if necessary.</li> <li>3. Check that the fan is working properly.</li> <li>4. Increase the airflow of the exhaust fan.</li> <li>5. Reduce the fuel supply.</li> <li>6. Have the stove checked and cleaned by a certified technician.</li> </ol>	
2	The fire is out and the stove stops working.	<ol style="list-style-type: none"> <li>1. The tank is empty.</li> <li>2. No pellet feed.</li> <li>3. The front door is not closed properly.</li> <li>4. The pellets are not of sufficient quality.</li> <li>5. The stove temperature is too high and the stove stops delivering pellets to the burner due to the safety temperature limit (temperature control at 85°C).</li> <li>6. Malfunction of the feed motor.</li> </ol>	<ol style="list-style-type: none"> <li>1. Fill the tank.</li> <li>2. Check that the pellets are feeding properly.</li> <li>3. Clean or repair the feed mechanism.</li> <li>4. Check the stove door for leaks. Replace the seal if necessary.</li> <li>5. Use only approved pellets.</li> <li>6. Check that the stove is not overheating.</li> <li>7. Check that the feed motor is working properly. Replace or repair it if necessary.</li> <li>8. Reduce the volume of pellets.</li> </ol>	
3	No pellets are delivered.	<ol style="list-style-type: none"> <li>1. The tank is empty.</li> <li>2. The electronic board or screw motor is defective.</li> <li>3. The screw feed mechanism is blocked by foreign objects.</li> <li>4. Due to overheating, the screw has reached the safe temperature limit (STL) and has stopped.</li> </ol>	<ol style="list-style-type: none"> <li>1. Check the tank and fill it if necessary.</li> <li>2. Have a professional check the stove and replace any defective parts if necessary.</li> <li>3. Clean or repair the screw or tank.</li> <li>4. Restart the stove manually after it has cooled down completely.</li> </ol>	
4	The stove won't start.	No power supply.	<ol style="list-style-type: none"> <li>1. Please check the electrical connection and whether the mains supply is providing sufficient voltage.</li> <li>2. Check the safety fuse behind the tank.</li> </ol>	Voltage 220 V/50 Hz. Fuse specifications 3.0 A.
5	The ashes can be seen	<ol style="list-style-type: none"> <li>1. The front door is open.</li> </ol>	<ol style="list-style-type: none"> <li>1. Only open the front door when the stove is</li> </ol>	No soot should be present



	outside the stove.	2. The exhaust system is not sealed.	<p>not in use. Always keep the door closed during operation.</p> <p>2. Seal any leaks in the exhaust system with high-temperature tape, sealing cable, and heat-resistant silicone materials.</p> <p>3. Note: Only check the electronic board when the stove is unplugged. Have it repaired by a professional only.</p>	during normal operation of the stove.
<b>6</b>	Abnormal noise.	<p>1. Noise from the screw motor.</p> <p>2. Noise from the fan.</p> <p>3. Noise from the extractor.</p>	<p>1. Check if the screw motor is working properly.</p> <p>2. Check if the fan is working properly. If necessary, replace the high-temperature resistant silent block at the end of the fan.</p> <p>3. Check if the extractor is working properly.</p>	During normal operation, the noise level of the stove is approximately 52 dB.

## 9 Electrical diagram

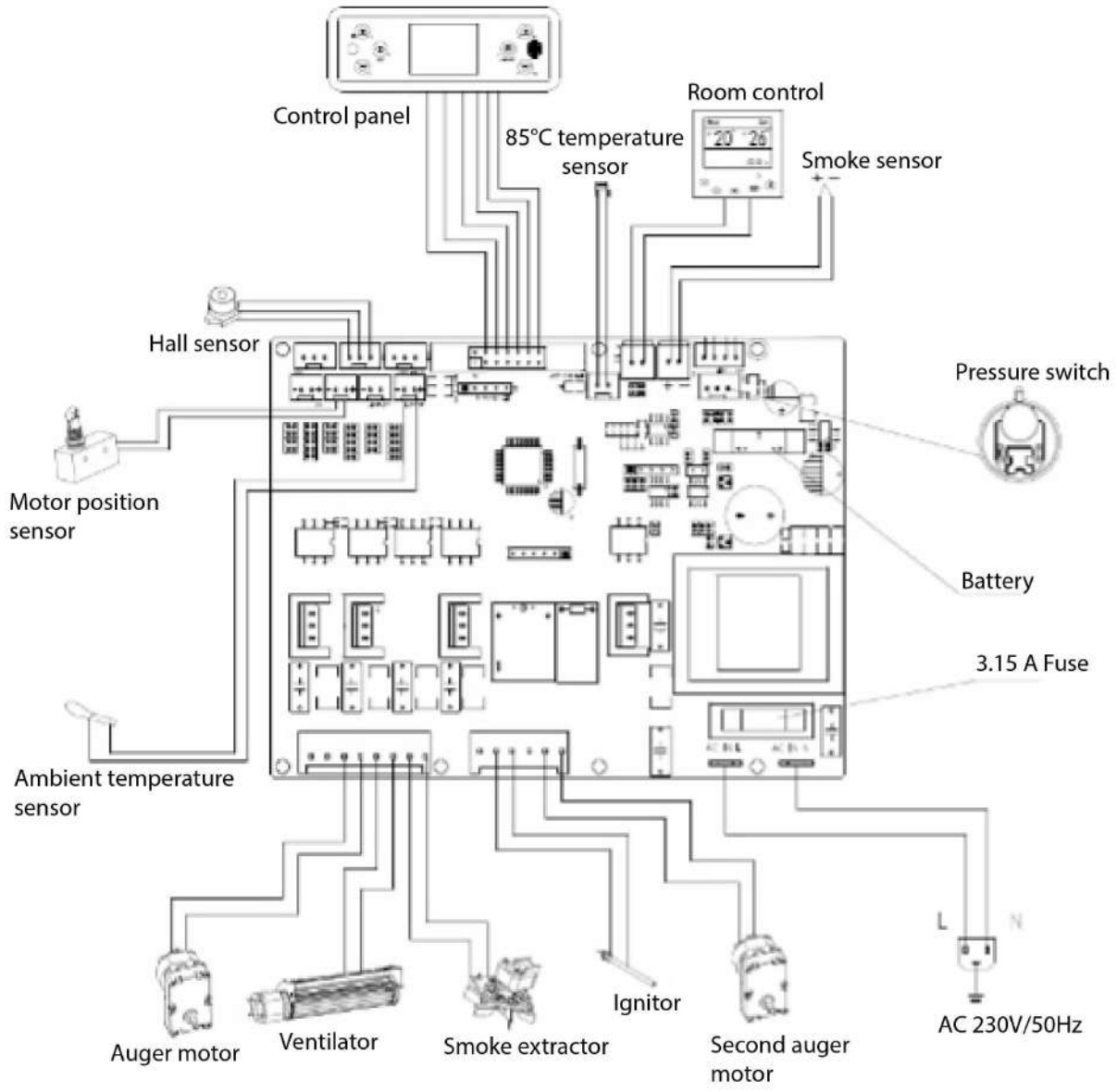

## 10 Warranty instructions

In accordance with regulations, the warranty period for pellet stoves produced by our company is 2 years (from the date of invoice). During the warranty period, the company will supply spare parts for all defects related to a product quality problem during normal use.

- Stoves that fail due to unauthorised modification or non-compliant installation are not covered under warranty.
- If the warranty card and the purchase invoice are changed, the warranty immediately lapses.
- Keep the warranty card and purchase invoice as the warranty certificate for this product.

### The following situations are not covered by the warranty :

- No warranty documentation.
- Defects caused by use not in accordance with the instructions. Damage caused by disassembly by non-specialized service personnel.
- Defects, scratches, or damage caused by moving or dropping.
- Damage caused by improper storage, maintenance, or use by the user.
- Wear and tear components and random accessories. (Wear and tear components include glass, surface paint, sealing strips, spark plugs, etc.)
- Defects or damage caused by force majeure.
- Defects caused by unauthorized replacement of parts.



**ISO9001: 2008**

### Anti-explosion

Some products are equipped with explosion safety devices. Before turning on the product or, in any case, after any cleaning operation, make sure that the device is correctly positioned in its housing. The device is located on the upper edge of the fireplace door.

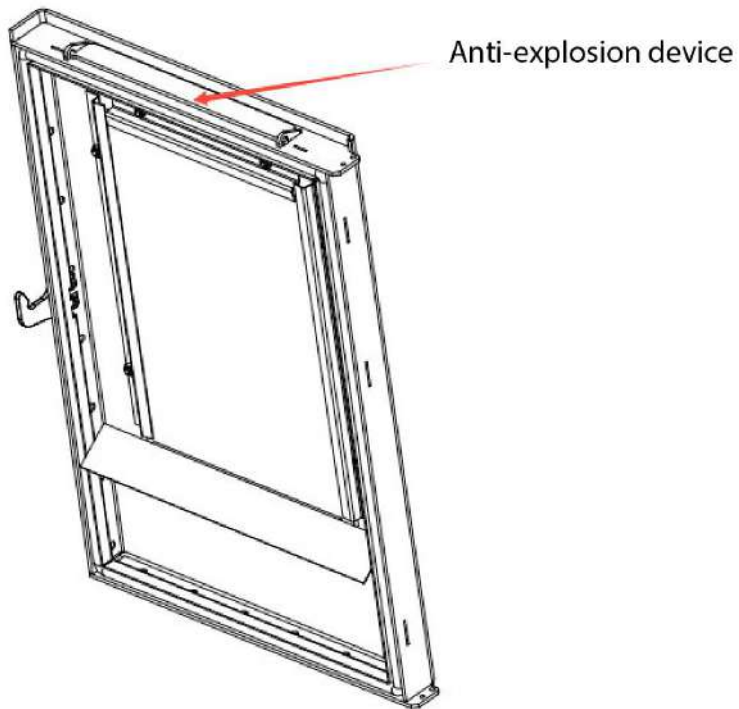



# ANITA 12

## PELLETOFEN AIR

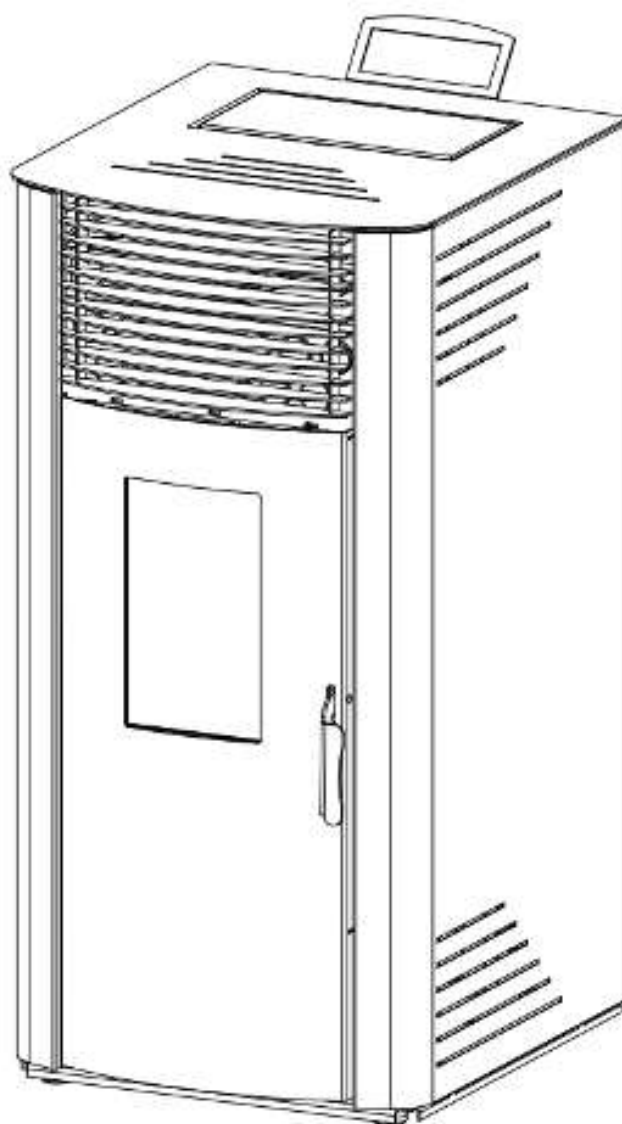

### BENUTZERHANDBUCH

# Inhaltsverzeichnis

## **1 Technische Parameter**

- 1.1 Innere Schnittebenen
- 1.2. Technische Parameter

## **2 Schnittstelle Einführung**

## **3 Funktionen und Vorgehensweisen**

- 3.1 Inbetriebnahme
- 3.2 Ausschalten
- 3.3 Anzeige der Menüoberfläche
- 3.4 Einstellung der Temperatur
- 3.5 Ofenparameter
- 3.6 Sicherung

## **4 Bedienungsanleitung für die Fernbedienung**

## **5 Installation des Ofens**

- 5.1 Rauchabzug
- 5.2 Bodenschutz
- 5.3 Sicherheitsabstand um das Gerät
- 5.4 Stromversorgung
- 5.5 Sauerstoffversorgung für die Verbrennung

## **6 Allgemeine Schritte und Gebrauchsanweisung**

- 6.1 Allgemeine Hinweise
- 6.2 Steuereinheit

## **7 Reinigung und Wartung**

- 7.1 Ascheentfernung
- 7.2 Scheibenreinigung
- 7.3 Reinigung des Speichers
- 7.4 Überprüfung der Dichtungen

## **8 Defekte - Ursachen - Abhilfe**

- 8.1 Fehlermeldungen und Abhilfe
- 8.2 Ursachen und Abhilfe von Störungen

## **9 Elektrischer Schaltplan**

## **10 Anweisungen zur Garantie**

**Sehr geehrter Kunde!**

**Vielen Dank, dass Sie sich für eines unserer Produkte entschieden haben.**

**In diesem Handbuch finden Sie alle nützlichen Informationen und Tipps, um Ihr Produkt mit maximaler Sicherheit und Effizienz zu verwenden. Bitte lesen Sie dieses Handbuch sorgfältig durch, bevor Sie unsere Produkte installieren und verwenden.**

## **Sicherheitshinweise**

Bitte beachten Sie die folgenden Warnhinweise:

- Lesen Sie das Handbuch vor dem ersten Gebrauch sorgfältig durch.
- Bei der Bewegung des Ofens müssen zur Vermeidung von Verletzungen spezielle Werkzeuge verwendet werden.
- Der Ofen muss von qualifizierten örtlichen Fachleuten gemäß den Bestimmungen der örtlichen Gesetze und Vorschriften installiert werden.
- Die Steckdose muss bei der Installation des Ofens sicher geerdet sein.
- Bei normaler Verbrennung ist es verboten, ohne geeignete Isolierungsmaßnahmen mit der Oberfläche des Ofens, insbesondere mit den Türgriffen, der Glasscheibe, den Rauchrohren und anderen sehr heißen Teilen, in Berührung zu kommen.
- Während des Gebrauchs müssen ältere Menschen, Kinder und Babys vom Ofen ferngehalten werden, bis die Temperatur des Ofens auf Raumtemperatur gesunken ist.
- Alle hitzeempfindlichen Gegenstände müssen vom Ofen entfernt sein. Es ist strengstens verboten, Kleidung oder andere brennbare Materialien auf den Ofen zu legen.
- Trocknen Sie Wäsche nicht direkt auf dem Ofen! Sie könnte sich entzünden.
- Kleiderablagen müssen vom Ofen entfernt sein ( $\geq 1$  m).
- Legen Sie während des Gebrauchs keine brennbaren oder explosiven Gegenstände um den Ofen.
- Ziehen Sie den Stecker vor der Reinigung und Wartung.
- Verwenden Sie nur Originalteile für den Austausch und die Wartung.
- Bewahren Sie diese Anleitung auf, damit Sie später darauf zurückgreifen können.



Um technisch auf dem neuesten Stand zu sein, können die Produkte ohne Vorankündigung aktualisiert oder geändert werden!

# 1 Technische Parameter

## 1.1 Innere Schnittebenen

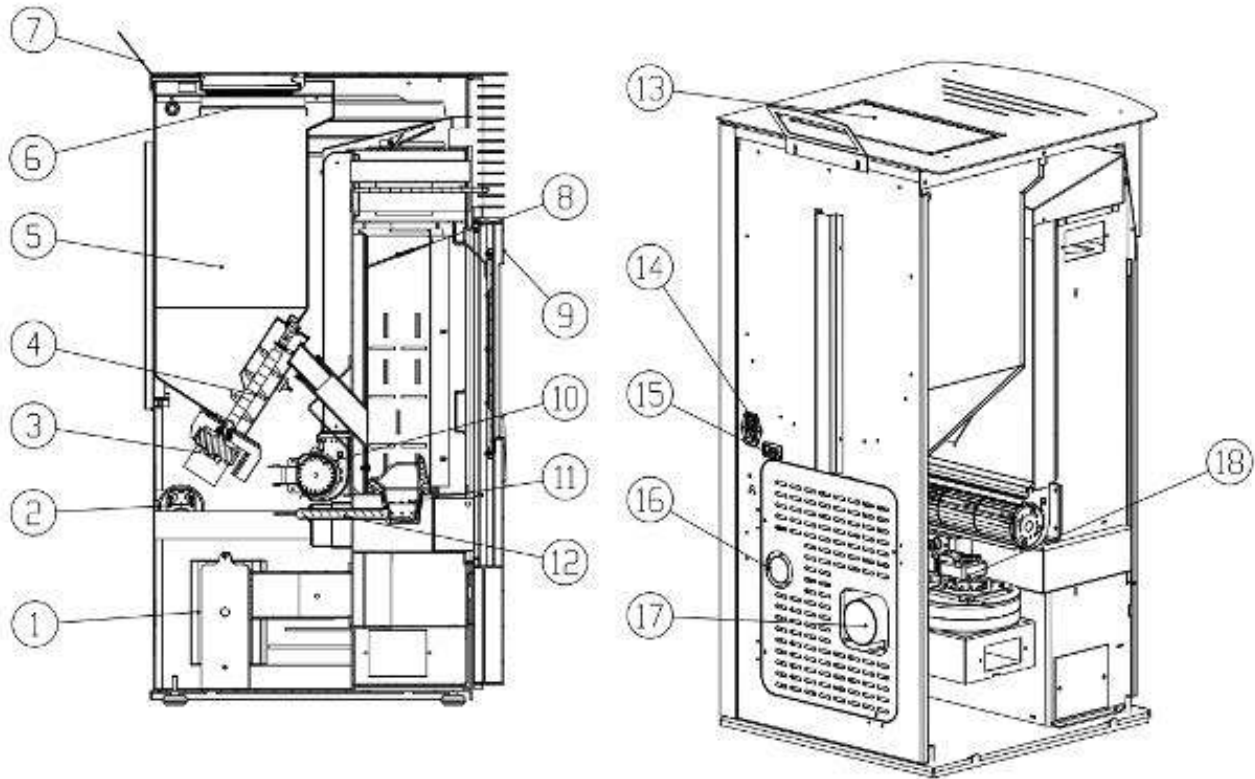

1. Leiterplatte	10. Wärmeabzugsventilator
2. Unterdruckschalter	11. Feuerschale
3. Schneckenmotor	12. Zündkerze
4. Schnecke	13. Behälterdeckel
5. Behälter	14. Dreifachschalter
6. Behältergitter	15. Anschluss
7. Bedienfeld	16. Lufteinlassöffnung
8. Flammenschutz	17. Rauchabzugsöffnung
9. Tür	18. Rauchabzugsventilator

## 1.2 Technische Parameter

Höhe	1032 mm
Breite	516 mm
Tiefe	568.5 mm
Gesamtgewicht	115 Kg
Durchmesser des Rauchabzugs	80 mm
Maximale Leistung	12 kW
Minimale Leistung	5 kW
Pelletverbrauch	1.0-2.4 Kg/h
Trichterkapazität	30 Kg
Stromversorgung	220–240V/50Hz
Stromverbrauch Maximal- / Nennverbrauch	325 W / 67 W
Elektrische Sicherung	3.15 A
Massenstrom des Verbrennungsgases	3.3–6.0 g/s
Maximale Rauchtemperatur am Auslass	ca. 200°C
Minimale Rauchtemperatur am Auslass	ca. 105°C
Minimaler Kamineinzug	Min.12 Pa

## 2 Schnittstelle Einführung

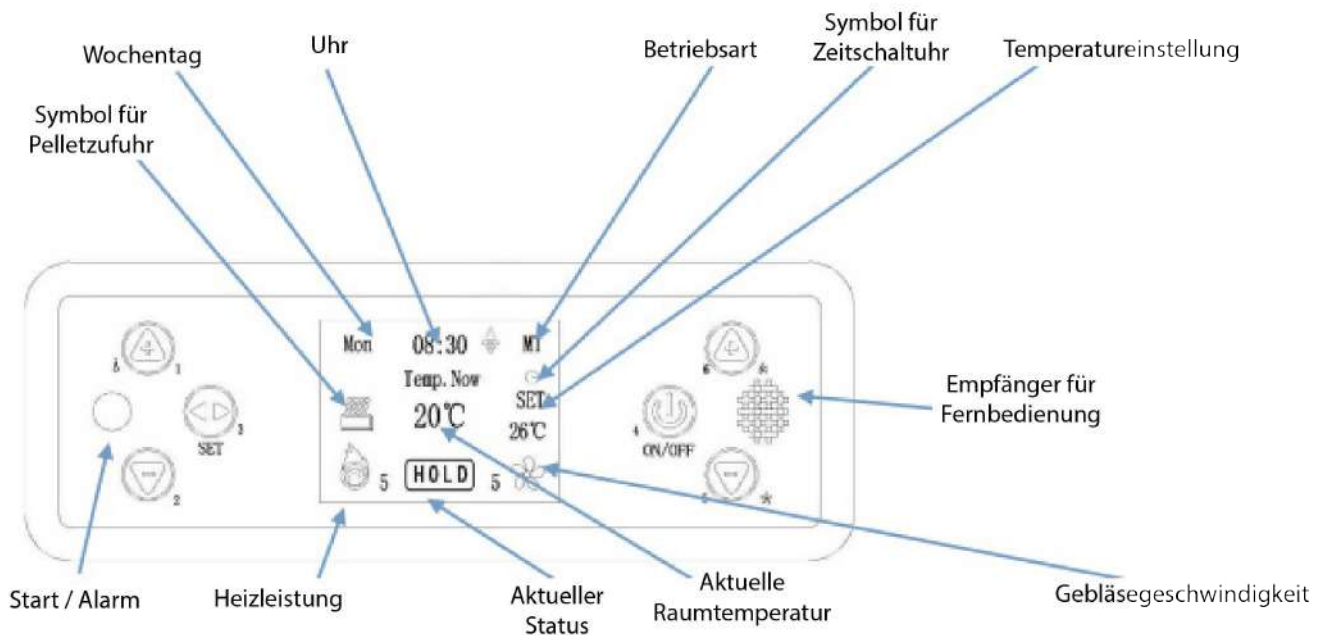

### Beschreibung:



Nr. 1 Digitale Plus-Taste; drücken Sie diese Taste, um die Raumtemperatur einzustellen oder die Raumtemperatur zu erhöhen.



Nr. 2 Minus-Taste: Drücken Sie diese Taste, um die Rauchgastemperatur/Innentemperatur anzuzeigen.



Nr. 3 Einstelltaste: Drücken Sie diese Taste, um das Einstellungs Menü aufzurufen und Zeit, Modus, Timer, Einstellungen usw. zu konfigurieren.



Taste Nr. 4 Ein/Aus/Zurück: Halten Sie diese Taste 3 Sekunden lang gedrückt, um den Ofen ein- oder auszuschalten, drücken Sie sie, um den Vorgang abubrechen oder zurückzugehen.



Taste Nr. 5: Regelt die Heizleistung/reduziert die Wärme und den Heißluftstrom.



Taste 6: Regelt die Heizleistung/erhöht die Wärme und den Heißluftstrom.

### 3 Funktionen und Vorgehensweisen

#### 3.1 Inbetriebnahme

Schließen Sie das Netzteil an → Schalten Sie den Schalter auf ON → Die Betriebsanzeige leuchtet auf → Drücken Sie  3 Sekunden lang → „Start“ wird in der Mitte angezeigt, der untere Teil des Brenners dreht sich, um die Asche zu reinigen, und geht dann in die Zündphase über, bis er in Betrieb ist.

Das Display sieht wie folgt aus:

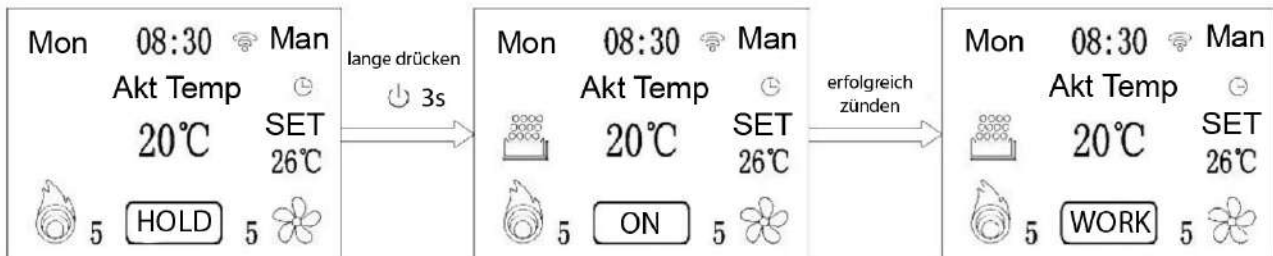

**Hinweis:** Bei der ersten Verwendung des neuen Ofens tritt ein wenig Rauch und ein beißender Geruch auf, dies ist auf das Erhitzen der Farbe und des Öls auf der Platte zurückzuführen.

#### 3.2 Ausschalten

Halten Sie  3 Sekunden lang gedrückt → Auf dem Display wird "OFF" angezeigt, was bedeutet, dass der Ofen in die Abschalthase eintritt, der Schneckenmotor das Laden der Pellets stoppt, der Abgasmotor und der Konvektionsmotor weiter arbeiten, bis der Ofen abkühlt und die Rauchtemperatur unter 50°C liegt, danach schaltet der Ofen in den Standby-Modus.





Das Display sieht wie folgt aus:

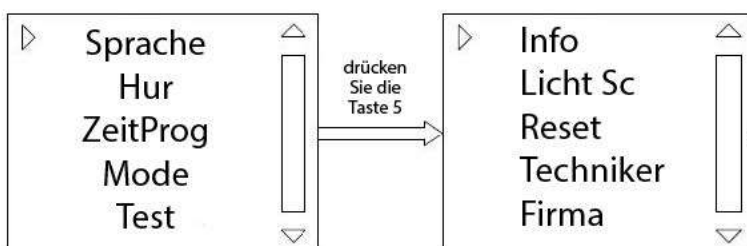

#### 3.3 Anzeige der Menüoberfläche

1. Drücken Sie auf die Taste , sieht der Bildschirm wie folgt aus :



2. Wenn der Ofen in Betrieb ist, drücken Sie die Taste  <sup>3</sup>, um nacheinander die folgenden Menüs aufzurufen: SPRACHE, UHRZEIT, PROGRAMM, MODUS, TEST, INFORMATIONEN, HELLIGKEIT, WERKSEINSTELLUNG, TECHNIK, WERK, WLAN (wie im obigen Bild). Drücken Sie  <sup>5</sup>  <sup>6</sup>, um es zu scrollen, und drücken Sie dann auf  <sup>3</sup>, um in das Interface des ausgewählten Menüs zu gelangen.

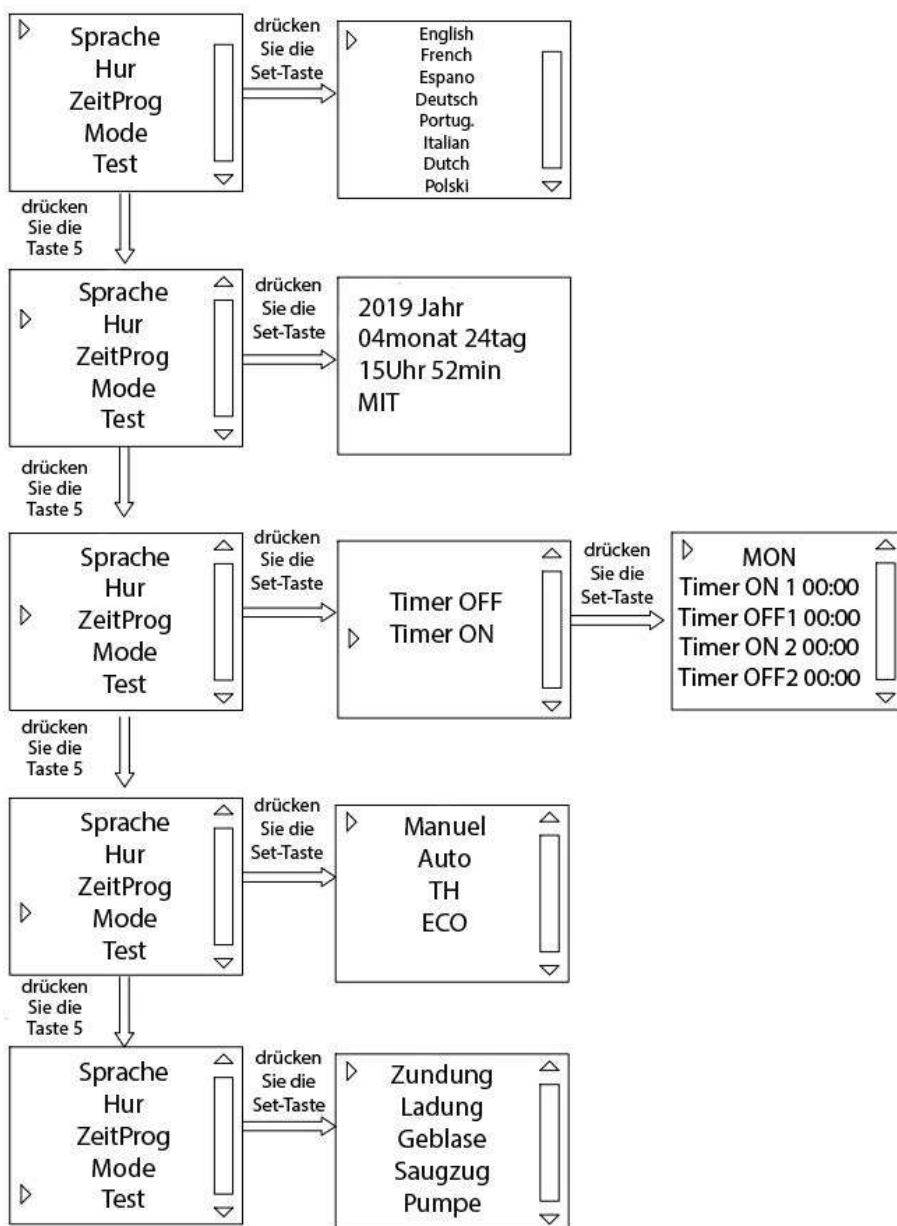

**Sprache:** Englisch, Französisch, Spanisch, Deutsch, Portugiesisch, Italienisch, Niederländisch und Polnisch.

**Zeit:** Erscheint in der folgenden Reihenfolge: Jahr, Monat, Datum, Stunde, Minute, Wochentag.

**Programm:** Dies bedeutet, dass der Ofen automatisch die ON1-ZEIT um 00:00 Uhr einschaltet, die OFF1-ZEIT um 00:00 Uhr ausschaltet und dann die ON2-ZEIT um 00:00 Uhr einschaltet und die OFF2-ZEIT um 00:00 Uhr ausschaltet.

**Test:** Im Standby-Modus können Sie überprüfen, ob die Zündung, der Schneckenmotor, der Konvektionsventilator, der Absaugmotor und die Pumpe ordnungsgemäß mit Strom versorgt werden.

**Manuell:** Die Heizleistung ist in diesem Modus nicht automatisch regelbar.

**Auto:** Der Ofen arbeitet anhand eines integrierten Temperatursensors. Wenn die Raumtemperatur  $\geq 2^{\circ}\text{C}$  über der eingestellten Temperatur liegt, stabilisiert sich die Heizleistung auf der niedrigsten Stufe. Wenn die Raumtemperatur um  $1^{\circ}\text{C}$  unter die eingestellte Temperatur fällt, beginnt die Heizleistung zu steigen, bis sie die höchste Stufe erreicht. Die Stufe kann in diesem Modus nicht manuell eingestellt werden.

**TH:** Für diesen Modus muss ein Temperaturschalter installiert sein. Wenn das Signal des externen Thermostats unterbrochen wird, sinkt die Heizleistung auf die niedrigste Stufe. Nach 15 Minuten Dauerbetrieb schaltet sich der Ofen automatisch aus. Wenn die Abgastemperatur unter die Abschalttemperatur sinkt und das Signal des externen Thermostats geschlossen ist, startet der Ofen und läuft automatisch weiter. Die Stufe kann in diesem Modus nicht manuell eingestellt werden.

**ECO:** Der Ofen brennt mit maximaler Leistung, wenn er die voreingestellte Temperatur nicht erreicht hat, und mit minimaler Leistung für 15 Minuten; wenn die Raumtemperatur weiter ansteigt, stoppt der Ofen. Wenn die Temperatur 2°C unter der voreingestellten Temperatur liegt, schaltet sich der Ofen wieder ein.

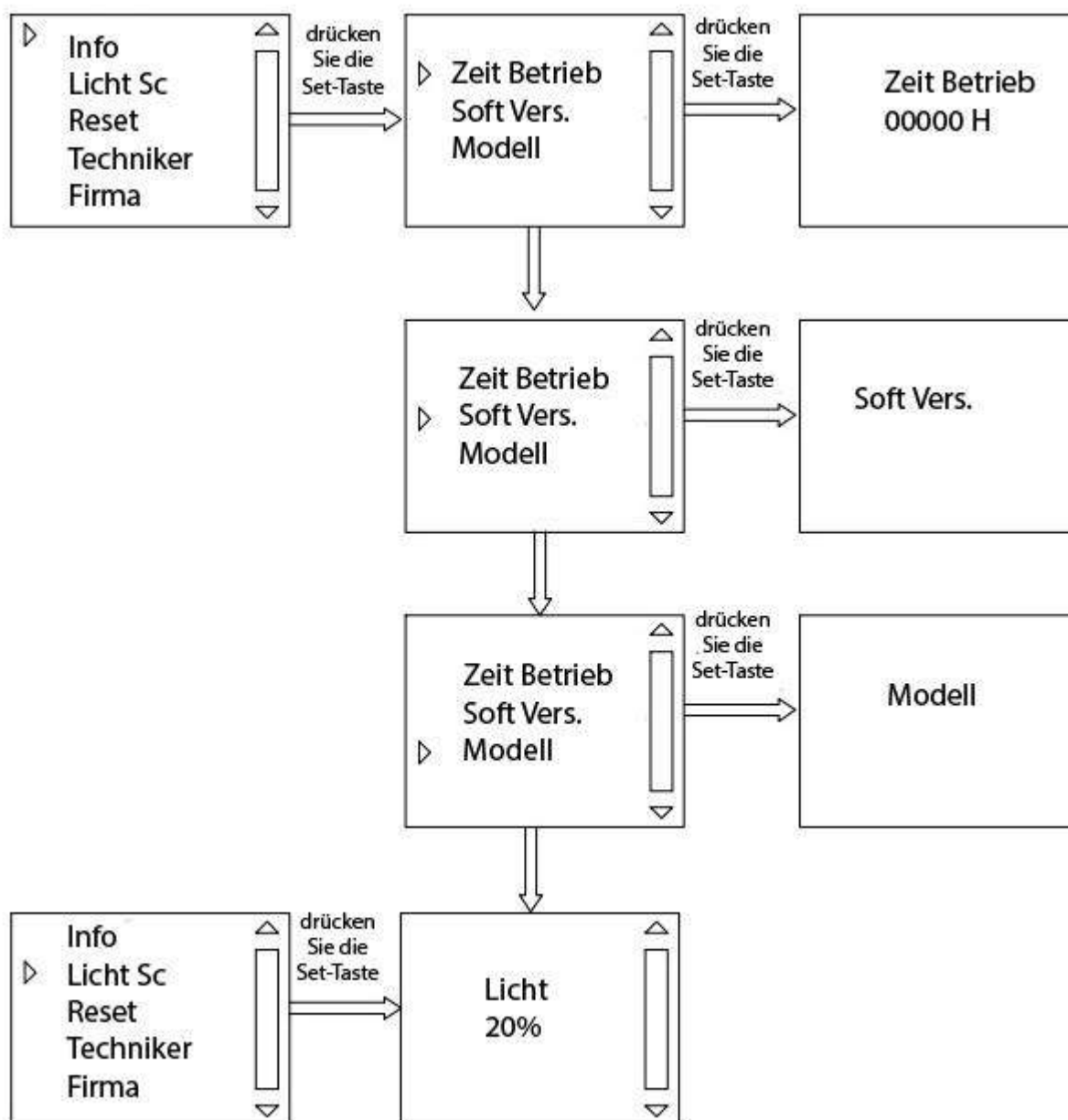

**Information:** Anzeige der Gesamtlaufzeit, der Programmversion und des Ofenmodells.

**Helligkeit:** Helligkeit der Display-Hintergrundbeleuchtung.

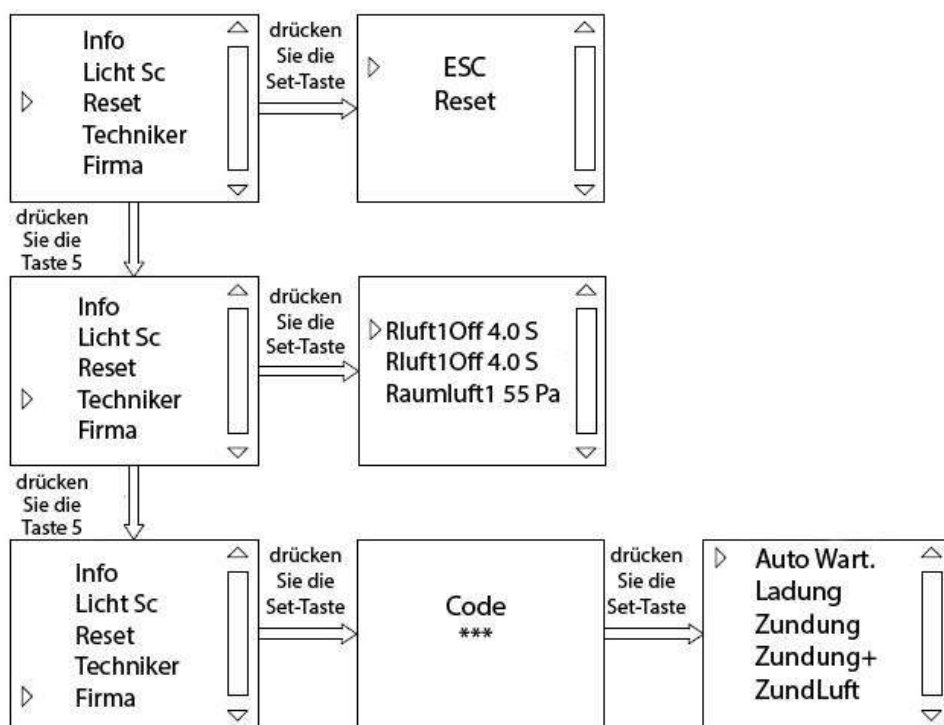





**Werkseinstellung:** Stellen Sie wieder die Werkseinstellungen her (wenn Sie eine Änderung benötigen, wenden Sie sich bitte an einen Fachmann, bevor Sie mit der Änderung beginnen).

**Techniker:** Dadurch können die Betriebsdauer und die Abschaltdauer des Schneckenmotors und die Geschwindigkeit des Rauchabzugs bei jeder Feuerleistungsstufe während des Ofenbetriebs eingestellt werden (wenn Sie eine Änderung benötigen, wenden Sie sich bitte an einen Fachmann, bevor Sie mit der Änderung beginnen).

**Werk:** Er ermöglicht, die Betriebsdauer und die Abschaltdauer des Schneckenmotors und die Geschwindigkeit des Abgasventilators in jeder Zündphase einzustellen, die Temperatur einzustellen, um den Zünderfolg zu bestimmen (wenn Sie Änderungen benötigen, wenden Sie sich bitte an einen Fachmann, bevor Sie sie durchführen).



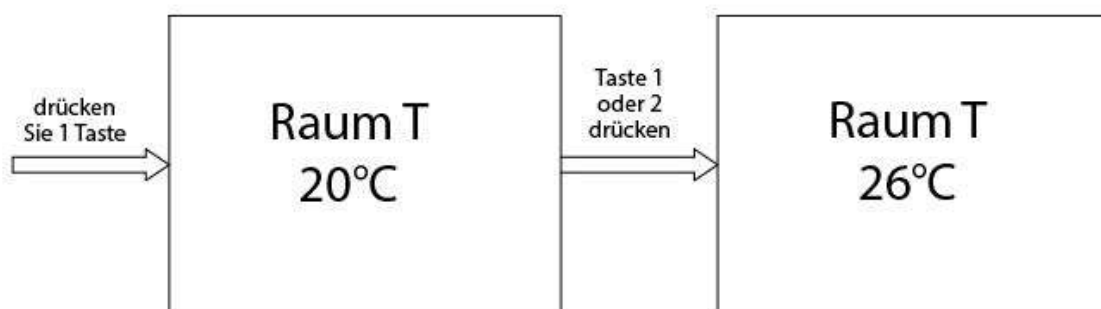

### 3.4 Einstellung der Temperatur

#### Einstellen der Umgebungstemperatur

Une fois le poêle allumé, appuyez sur la touche <sub>1</sub> pour régler la température ambiante souhaitée, appuyez sur la touche <sub>1</sub> ou la touche <sub>2</sub> pour augmenter ou diminuer la température, puis appuyez sur la touche <sub>4</sub> pour confirmer et quitter.



#### Einstellen der Feuerleistungsstufe



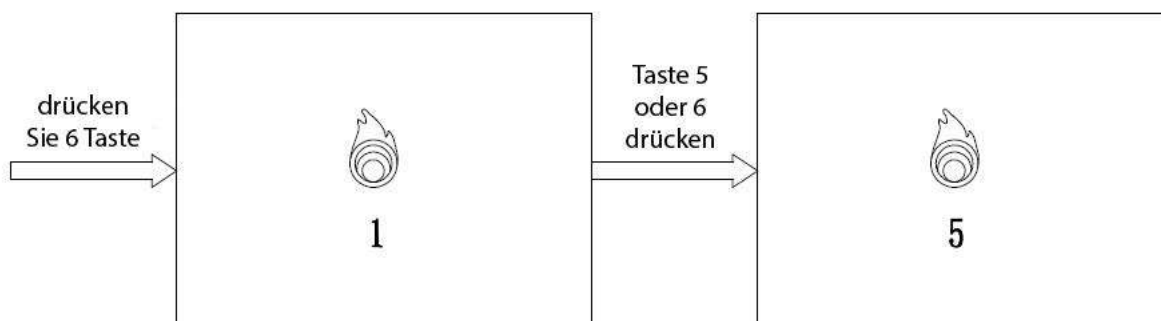

Drücken Sie <sub>6</sub>, um in den Leistungsmodus des Ofens zu gelangen, 5 Leistungsstufen von 1 bis 5, wobei die 1. Stufe die schwächste und die 5. die stärkste ist. Das 1. angezeigte Bild entspricht der 1. Stufe, das 2. angezeigte Bild entspricht der 2. Stufe usw. Drücken Sie <sub>6</sub> oder <sub>5</sub>, um einzustellen, und dann auf <sub>4</sub>, um zu bestätigen und zu beenden.



Die Einstellungen wurden werkseitig konfiguriert und erfordern normalerweise keine Anpassungen. Vermeiden Sie im Falle der Einstellung aufgrund des unterschiedlichen Heizwerts der Pellets, zu viel Pellets zu laden, was zu einem zu starken Feuer führen könnte, die Pellets vergeudet und die Lebensdauer des Ofens verkürzt. So überprüfen Sie, ob das Feuer zu stark ist: Drücken Sie während des normalen Betriebs <sub>2</sub> die Rauchgastemperatur (Abgas T\*) zu überprüfen, sie muss unter dem Nennwert der Anlage liegen,  $\leq 200^{\circ}\text{C}$ . Wenn die Temperatur zu hoch ist, bedeutet dies, dass das Feuer zu stark ist, reduzieren Sie die Pelletmenge entsprechend der erforderlichen Leistung.

Abgas T*	166.5°C
Überdru.	83 Pa
LuftStr.	65%

## Einstellung der Geschwindigkeit des Lüftungsmotors

Drücken Sie  , um in den Modus zur Einstellung der Geschwindigkeit des Lüftungsmotors zu gelangen, 5 Geschwindigkeitsstufen von 1 bis 5, wobei die 1. Stufe die schwächste und die 5. die stärkste ist. Die Anzeige 1 auf dem Bildschirm entspricht der 1. Stufe, die Anzeige 2 auf dem Bildschirm entspricht der 2. Stufe usw. Drücken Sie  oder  , um dies einzustellen, und dann  , um zu bestätigen und zu beenden.

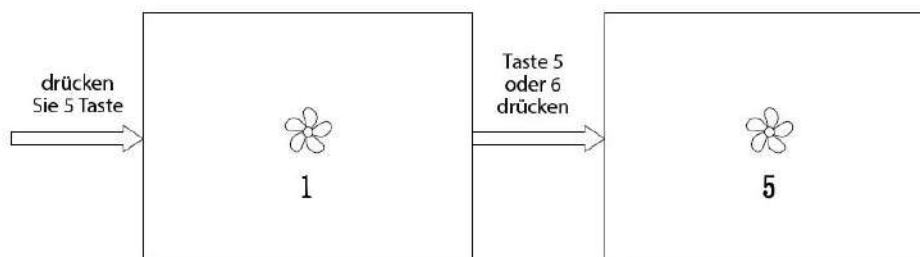

## 3.5 Ofenparameter

(Beispiel Anita 12) Allgemeine Parameter

TEILE	Leistungsstufe 1	Leistungsstufe 2	Leistungsstufe 3	Leistungsstufe 4	Leistungsstufe 5
Schnecken motor	OFF: 4.5 S ON: 2.0 S	OFF: 4.0 S ON: 2.0 S	OFF: 3.5S ON: 2.5 S	OFF: 3.5 S ON: 3.0 S	OFF: 3.0 S ON: 3.5 S
Absauglüfter	38	39	40	41	42
<p>Schneckenmotor: Die Mindestskala beträgt 0,1 s und der Einstellbereich für Stopp/Start beträgt 0 bis 9,9 s. Zum Beispiel Stopp der ersten Geschwindigkeit: 4.5 s, Start der ersten Geschwindigkeit: 1.5 s, was 4.0 s Stopp bedeutet, Start von 2.0 s und Zyklus.</p> <p>Absauglüfter: Der Regelbereich liegt zwischen 25 % und 100 % (72 V-230 V). Je größer der Wert, desto größer die Lüftergeschwindigkeit. Zum Beispiel beträgt die Höchstgeschwindigkeit 100, das Minimum 25.</p>					

**Hinweis: Dieser Parameter dient nur als Anhaltspunkt, da die Parameter in Abhängigkeit vom Heizwert der Pellets geändert werden müssen!**

## 3.6 Sicherung

Die Steckdose auf der Rückseite des Ofens ist mit einer Sicherung ausgestattet, um Überspannungen und überströme zu vermeiden.

Wenn die Sicherung durchgebrannt ist, ersetzen Sie sie bitte durch eine identische Sicherung.

**Hinweis: Im Drei-in-Eins-Schalter ist eine Ersatzsicherung vorhanden.**

## 4 Bedienungsanleitung für die Fernbedienung

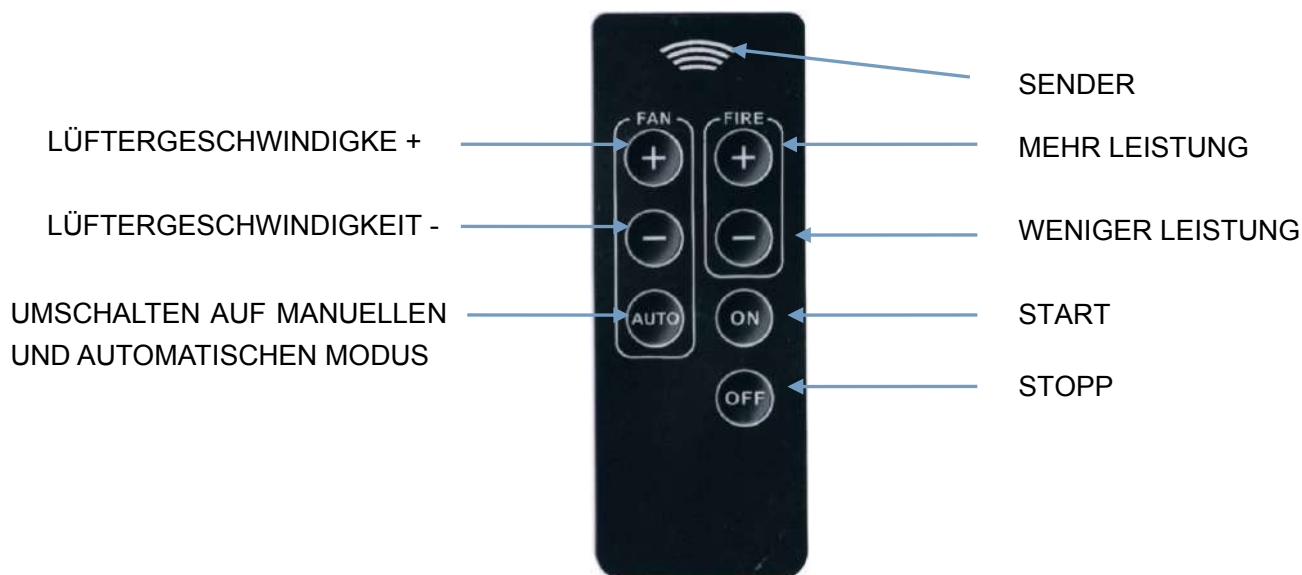

### HINWEISE:

- 1) Während des Betriebs muss die Fernbedienung auf den Ofen zeigen.
- 2) Wenn Sie die Fernbedienung längere Zeit nicht verwenden, entfernen Sie die Batterie: CR2025.

## 5 Installation des Ofens

- Der Ofen muss auf einem geeigneten, festen und ebenen Boden installiert werden.
- Der Mindestdurchmesser eines Rauchabzugs beträgt 80 mm, und dieser muss aus Metall oder anderen hitzebeständigen Materialien bestehen, die einer Temperatur von 220°C standhalten können.
- Die Dichtung des Rauchabzugs muss versiegelt sein, da der Ofen nur aufgrund des Differenzdrucks darin und im Abzug des Kamins betrieben werden kann.
- Vermeiden Sie eine Umlenkung der Verbindungsleitung. Horizontale Leitungen müssen um etwa 3 bis 5° geneigt sein, vertikale Leitungen mit einer Höhe von 3 Metern, um einen angemessenen Differenzdruck zu erzeugen, die Gesamtlänge der Leitungen muss allerdings weniger als 8 Meter betragen.
- Die Rauchabzüge dürfen nur für diesen Ofen verwendet werden, sie dürfen nicht mit anderen Geräten geteilt werden.
- Die Rauchabzüge dürfen nur aus hitze- und flammenbeständigen Materialien bestehen.
- Bringen Sie den Auslass des Abzugs nicht in einem geschlossenen oder halbgeschlossenen Bereich an, wie z. B. einem Carport, einer Garage, einem Dachboden, einem tief liegenden Bereich und einem engen Durchgang usw. Der Auslass des Abzugs muss mindestens 10 Meter von entzündbaren Gegenständen entfernt sein.
- Es ist verboten, den Durchmesser der Anlage zu reduzieren; sie muss mit einer Vorrichtung ausgestattet sein, die das Wiedereindringen des Rauchs und das Eindringen von Regen verhindert.
- Der Ofen muss von einem qualifizierten Installateur korrekt an den Rauchabzug angeschlossen werden!!!
- Hinweis: Die Installation des Ofens muss den örtlichen Vorschriften und Regelungen entsprechen.

## 5.1 Rauchabzug

1. Messen und markieren Sie den Anschluss des Rauchabzugs (nehmen Sie die Bodenschutzplatte als Referenz).
2. Bei der Durchquerung der Mauer müssen die geltenden Regeln für den Einbau von Lüftungsschächten beachtet werden.
3. Nachdem der Rauchrohr in die Wand eingeführt wurde, muss er mit Mineralfaser abgedichtet und das Loch mit hitzebeständigem Zement verfüllt werden.
4. Sobald der Zement ausgehärtet ist, können der Ofen und der Rauchrohr angeschlossen werden.
5. Nachstehend das Schema einer Standard-Installation als Referenz (das gerade 1,5 m Rohr ist innen platziert):

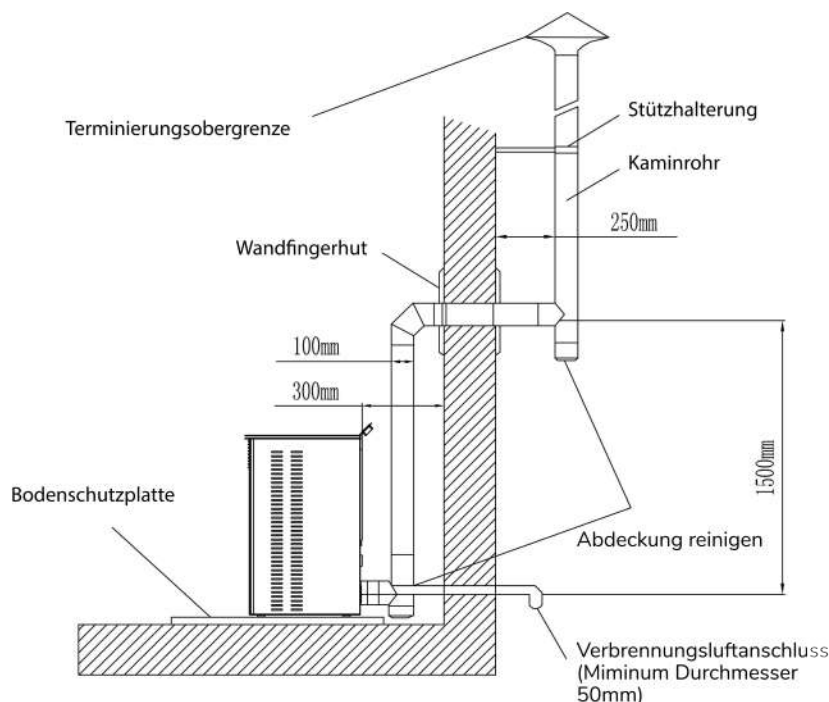

## 5.2 Bodenschutz

Im Falle eines Bodens aus brennbarem Material (wie Holz oder Teppich) wird eine feuerfeste Schutzplatte aus Glas, Stahl, Keramik usw. benötigt.

Die feuerfeste Schutzplatte muss größer sein als die Kontaktfläche zwischen dem Ofen und dem Boden.

Stirnwand: min. 520 mm.

Jede Seitenwand: min. 320 mm auf jeder Seite.

Wie nachstehend angegeben:

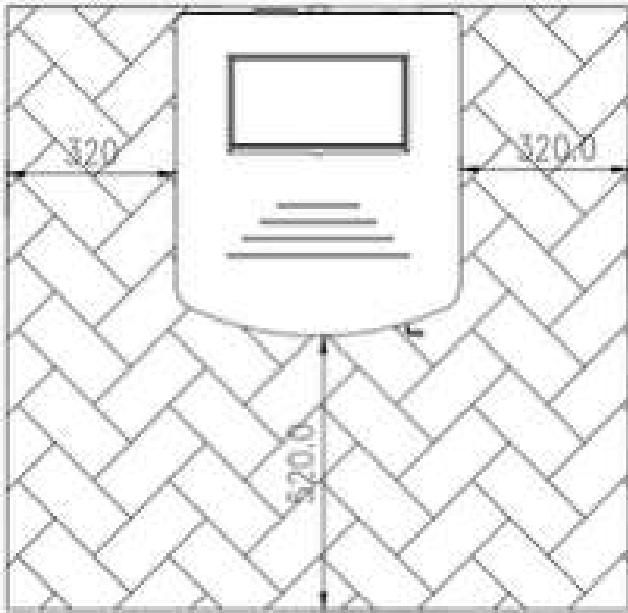

### 5.3 Sicherheitsabstand um das Gerät

Rückseite: min. 100 mm

Seite: min. 420 mm

Vorderseite: min. 1000 mm

Wie unten angegeben:

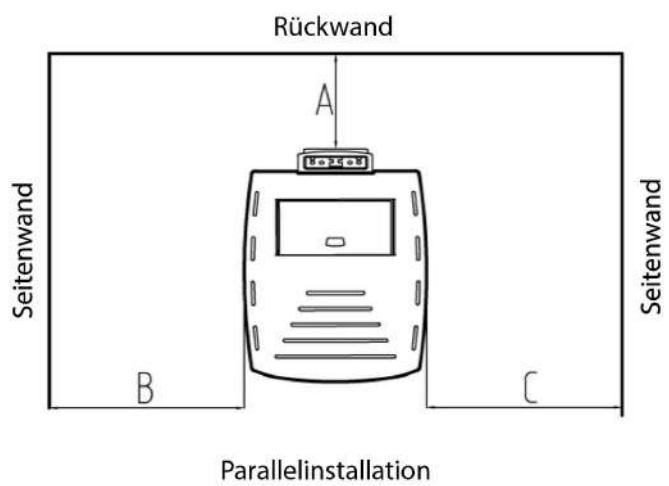
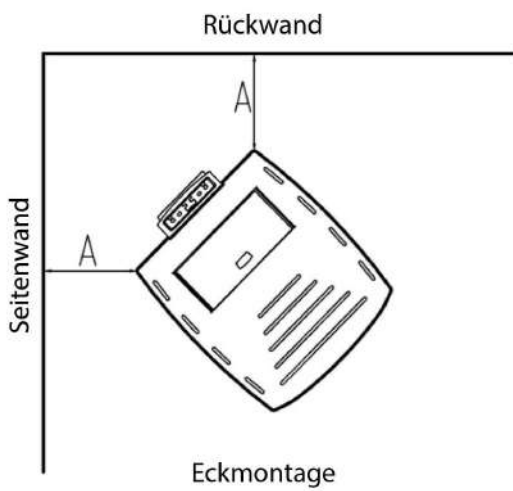

## 5.4 Stromversorgung

Steckdose des europäischen Typs: 220V/50 Hz.

Stromverbrauch: 80 W.

Zündstufe: 350W (ca. 5 Minuten).

Um jedes Sicherheitsrisiko zu vermeiden, muss das Netzkabel von Hitze und scharfen Teilen ferngehalten werden.

Die Steckdose muss sicher geerdet werden.

## 5.5 Sauerstoffversorgung für die Verbrennung

Während des Verbrennungsprozesses muss der Ofen die Luft aus dem Raum ansaugen, daher müssen hohe und niedrige Lufteinlässe in den Raum eingebracht werden.

# 6 Allgemeine Schritte und Gebrauchsanweisung

## 6.1 Allgemeine Hinweise

Der Ofen muss korrekt installiert werden.

Es ist notwendig, hochwertige Pellets zu verwenden (die Pelletnorm ist DIN 51731 und OENORM M 7135, DIN + oder ähnlich). Durchmesser des Pellets: 6 mm, Länge  $\leq 25$  mm.

In der Anfangsphase der Verwendung sollten Sie verschiedene Pelletmarken ausprobieren und dann eine Marke wählen, die einen hohen Heizwert, aber einen geringen Aschegehalt und ein geringes Risiko von Schlacke aufweist. Pellets mit hohem Aschegehalt erhöhen die Reinigungsfrequenz; Pellets mit zu hohem Wassergehalt blockieren die Schnecke und führen dadurch zu einer Fehlfunktion des Ofens.

Das Produkt ist nicht für die Verbrennung von Holz geeignet und funktioniert nicht wie ein Verbrennungsofen!!!

Es ist strengstens verboten, Abfälle, Müll und verschiedene Kunststoffe in den Ofen zu legen, um sie zu verbrennen. Die Garantiebedingungen und Artikel dieses Dokuments gelten nicht, wenn einer der oben genannten Fälle besteht.

Wenn der Ofen gemäß der Anleitung verwendet wird, ist keine Überhitzung möglich.

Eine unsachgemäße Verwendung kann elektrische Komponenten (wie Lüfter, Schneckenmotor, Steuereinheit usw.) beschädigen und deren Lebensdauer verringern.

## 6.2 Steuereinheit

Der Ofen ist mit einem Mikroprozessor und Steuerungskomponenten ausgestattet.

Alle Funktionen und Einstellungen können mit dem auf der Oberseite des Ofens montierten Bedienfeld vorgenommen werden.

Die Standardeinstellungen müssen von Fachleuten genehmigt werden.

Eine unsachgemäße Verwendung oder Einstellung kann den Ofen beschädigen und die Bedingungen und Artikel der Garantie verfallen lassen.

### Abhilfe bei Fehlschlag der Selbstzündung:

**Wenn die Selbstzündung fehlschlägt, entfernen Sie alle Pellets aus dem Tiegel, platzieren Sie ihn ordnungsgemäß und starten Sie den Ofen erneut. Andernfalls können zu viele Pellets im Tiegel während der Zündphase zu einer Detonation führen!!!**

**Befüllung mit Holzpellets****Achtung!** Brandgefahr!

Halten Sie die Plastiksäcke der Pellets beim Einfüllen der Pellets vom Ofen fern.

Die Pellets dürfen nicht über die Abdeckung des Trichters hinausragen; überschüssige Pellets müssen entfernt werden.

Damit das Feuer nicht ausgeht, müssen Sie sicherstellen, dass der Füllstand der Pellets im Trichter ausreichend ist.

Sie können die Pellets nachfüllen, wenn Sie die Schnecke am Boden des Trichters sehen.

Die Lagerhöhe der Pellets muss regelmäßig überprüft werden.

Mit Ausnahme des Füllvorgangs muss die Abdeckung des Trichters in jedem Fall geschlossen sein.

**Achtung!** Tragen Sie zum Öffnen der Abdeckung des Trichters immer Schutzhandschuhe, um Verbrennungen durch hohe Temperaturen zu vermeiden.

**7 Reinigung und Wartung**

**Achtung!** Vor jeder Wartung ist es notwendig, den Ofen auszuschalten und zu warten, bis er auf Raumtemperatur abgekühlt ist, und dann den Stecker zu ziehen.

Das Reinigungsintervall hängt von der Qualität der Pellets und der durchschnittlichen Heizleistung ab.

Feuchte Pellets oder Pellets mit hohem Asche- und Sägemehlgehalt können das normale Reinigungsintervall durcheinanderbringen. Es ist daher immer ratsam, hochwertige Pellets zu verwenden.

Empfohlener Wartungsplan

Intervall / Teile	1 Tag	2-3 Tage	15 Tage	30 Tage	1 Jahr
Tiegel	•				
Tiegelhalter		•			
Aschenbecher		•			
Wärmeableitrohr	•				
Flammschutz			•		
Abgasrohr				•	
Rauchrohr					•
Dichtung des Türrahmens					•
Batterie der Fernbedienung					•

## 7.1 Ascheentfernung

### Reinigung des Tiegels

Überprüfen Sie den Tiegel regelmäßig, bevor Sie den Ofen benutzen. Vergewissern Sie sich, dass der Anschlusskanal frei von Asche, Ruß oder Schlacke ist. Der Tiegel muss korrekt im Feuerraum angebracht sein.

Wenn der Brenner auf Raumtemperatur abgekühlt ist und es keine Flamme mehr gibt, kann zum Reinigen der Asche der Staubsauger verwendet werden.

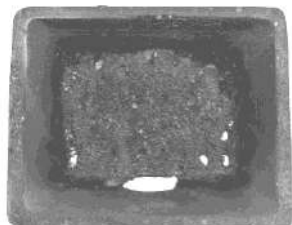

Beispiel eines verschmutzten Tiegels

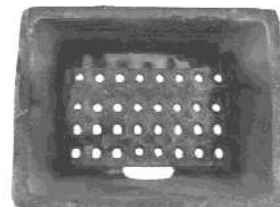

Beispiel eines sauberen Tiegels

### Reinigung des Bodens des Tiegelhalters

Überprüfen Sie jedes Mal, wenn Sie den Tiegel reinigen, ob der darunter liegende Boden nicht zu viel Asche enthält. Wenn die Aschemenge zu groß ist, verringert sich die Sauerstoffmenge in der Kammer, was zu einer schlechten Verbrennung führt. Reinigen Sie den Boden mit einem Tankstaubsauger aus Metall.



Beispiel eines verschmutzten Bodens



Beispiel eines sauberen Bodens

**Achtung!** Der Staubsauger darf nur dann zum Reinigen der Asche verwendet werden, wenn der Ofen auf Raumtemperatur abgekühlt ist und keine fliegende Glut mehr vorhanden sind.

### Reinigen des Aschenbechers

1. Überprüfen Sie den Aschenbecher alle 2 bis 3 Tage und entleeren Sie die darin enthaltene Asche.
2. Erst wenn die Asche vollständig abgekühlt ist, kann sie mit einem Staubsauger mit Metallbehälter entfernt werden.
3. Nehmen Sie den Aschenbecher heraus und reinigen Sie ihn.

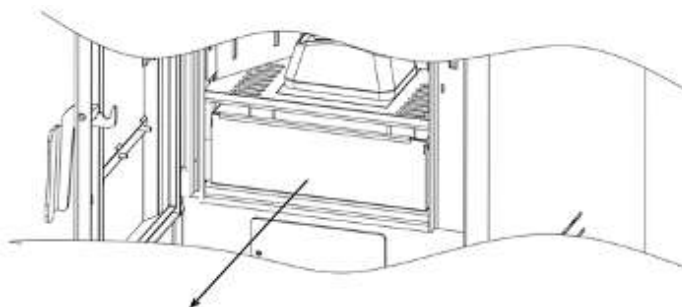

Aschenbecher entfernen

### Reinigung der Brandschutzplatte

Etwa alle sieben Tage, vor der Verwendung der Zündung, stützen Sie zunächst die Brandschutzplatte mit der Hand, heben Sie sie leicht nach vorne, um sie zu entfernen, reinigen Sie dann die darin befindliche Asche aus dem Feuerraum und setzen Sie sie nach der Reinigung wieder richtig ein, wobei Sie auf die Positionierung der drei Positionierungslaschen achten müssen.



### Reinigung des unteren Teils des Ofens

Öffnen Sie die Tür des Ofens, lösen Sie die Schrauben der Befestigungsplatte der Entschungsöffnung, entfernen Sie den Deflektor der Entschungsöffnung, saugen Sie mit einem Staubsauger die Asche aus dem unteren Rauchabzug und setzen Sie ihn nach Abschluss der Reinigung in umgekehrter Reihenfolge wieder ein, wobei Sie darauf achten müssen, dass die Abdeckplatte der Entschung richtig sitzt und abdichtet.

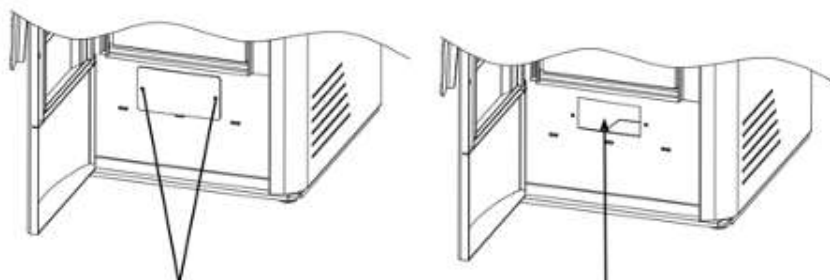

Lösen Sie die Schrauben der Platte

Asche reinigen

### Reinigung der Innenwand des Ofens

Überprüfen und reinigen Sie die Innenwand des Ofens wie folgt: Öffnen Sie die Ofentür, lösen Sie die Schrauben links und rechts an den äußeren Isolierplatten, entfernen Sie die inneren und äußeren Isolierplatten links und rechts sowie die Asche-Reinigungsabdeckung und entfernen Sie die Asche mit einem Staubsauger von der Innenwand und der hinteren Isolierplatte. Achten Sie beim Wiedereinbau darauf, dass alles dicht ist und kein Rauch austritt.

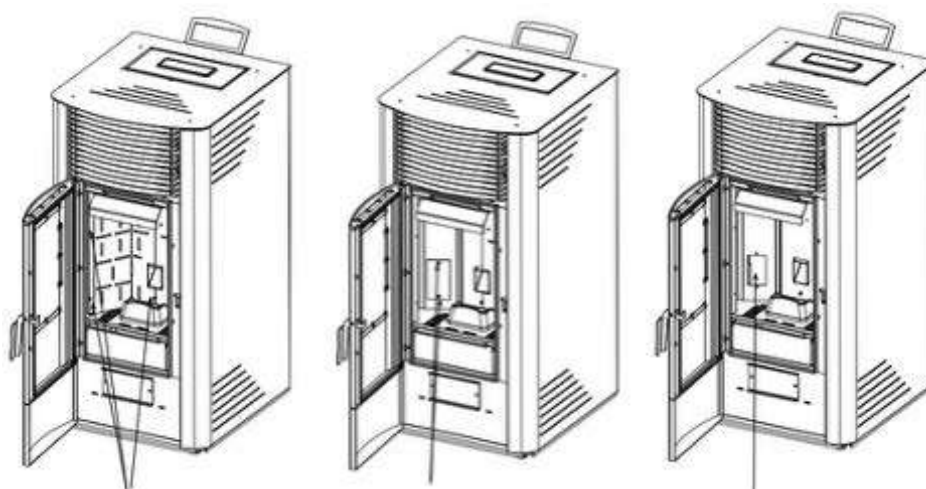

Lösen Sie die Schrauben, entfernen Sie die inneren und äußeren Isolierplatten links und rechts, lösen Sie die Schrauben der Asche-Reinigungsabdeckung und reinigen Sie die Innenwand von Ruß.

## Reinigung des Rauchabzugs im Kamin

Reinigen Sie mindestens zweimal pro Jahr oder nach etwa 500 kg Pelletverbrauch bzw. 300 Betriebsstunden beide Enden des Rauchabzugs.

Die Arbeitsschritte sind wie folgt:

1. Lösen Sie die vier Schrauben an der oberen Abdeckung, halten Sie diese mit beiden Händen fest und heben Sie sie ab, um sie zu entfernen.
2. Heben Sie die Seitenwand an und nehmen Sie sie ab.
3. Lösen Sie mit einem 4-mm-Sechskantschlüssel die Schrauben an der linken und rechten Reinigungsplatte.
4. Entfernen Sie die linke und rechte Reinigungsplatte und die Dichtungen.
5. Verwenden Sie einen Staubsauger mit einem Eisenzylinder, um die Asche aus dem Innenrohr zu entfernen.
6. Nach der Reinigung bauen Sie alles in umgekehrter Reihenfolge wieder zusammen und stellen Sie sicher, dass die Asche-Reinigungsabdeckung fest sitzt und dicht ist.

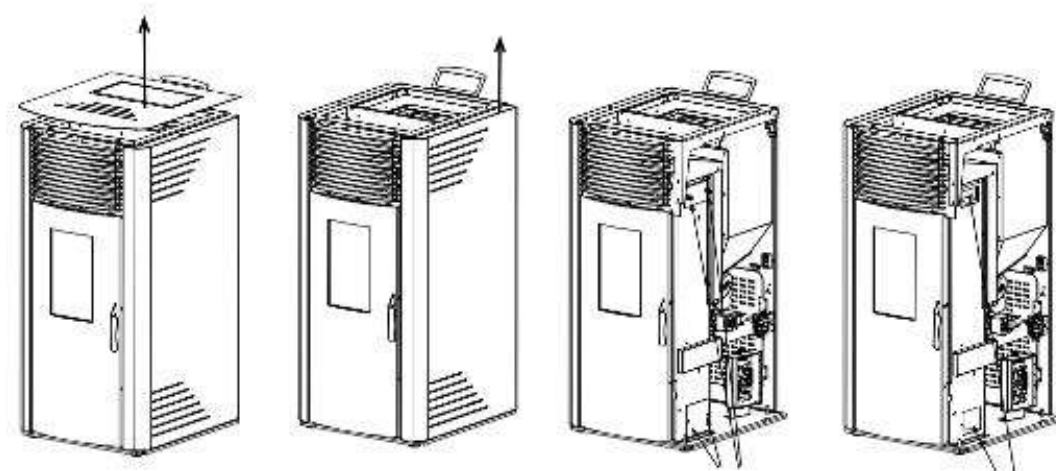

Nehmen Sie die obere Abdeckung ab, indem Sie sie anheben, entfernen Sie die Seitenwand, lösen Sie die Schrauben, um die Ascheabdeckung zu entfernen, und reinigen Sie dann die Asche aus dem Feuerraum.

## Reinigung des Abluftventilators

Überprüfen und reinigen Sie den Abluftventilator wie in der obigen Abbildung gezeigt:

1. Lösen Sie zunächst mit einem 3-mm-Sechskantschlüssel die Schrauben, mit denen die obere Abdeckung befestigt ist, ziehen Sie das Displaykabel ab und nehmen Sie die obere Abdeckung ab.
2. Nehmen Sie die Seitenwand nach oben ab.
3. Ziehen Sie das Kabel des Abluftventilators ab und lösen Sie die Befestigungsschrauben mit einem 4-mm-Sechskantschlüssel.
4. Entfernen Sie anschließend langsam den Ventilator und entfernen Sie die Asche aus dem Rohr oder Ventilator mit einem Staubsauger. Achten Sie beim Wiedereinbau darauf, dass alles dicht ist und kein Rauch austritt.

## Reinigung der Rauchrohre

Nach der Heizperiode entfernen Sie den T-Auslassdeckel manuell nach unten, reinigen Sie ihn und setzen Sie ihn wieder ein, wobei Sie darauf achten, dass die Dichtung in gutem Zustand ist und fest sitzt.



Deckel



Beispiel eines verschmutzten Deckels



Beispiel eines sauberen Deckels

## 7.2 Scheibenreinigung

Der Schmutz auf der Scheibe kann je nach Qualität der Pellets und der Holzart von Schwarz zu Braun, Gelb und Steingrau gehen. Wischen Sie Verschmutzungen mit einem feuchten Tuch ab. Verwenden Sie keine ätzenden Reinigungsmittel oder harten Metallbürsten, um Verschmutzungen zu entfernen, da sonst das hochtemperaturbeständige Glas zerkratzt werden kann.



Beispiel einer verschmutzten Scheibe



Beispiel einer sauberen Scheibe

## 7.3 Reinigung des Speichers

Wenn der Ofen nicht verwendet wird, müssen Sie alle Pellets mit einem Staubsauger mit einem langen Rohr aus dem Speicher entfernen. Wenn der Brennstoff im Speicher verbleibt, besteht die Gefahr, dass er feucht wird, verklumpt und am Beginn der nächsten Heizsaison schwer zu entzünden ist. Wenn der Aufsatz des Staubsaugers nicht durch das Gitter des Speicherdeckels passt, entfernen Sie bitte das Gitter, um die Reinigung zu erleichtern.



Verklumpung von Pellets von schlechter Qualität



Empfehlung guter Holzpellets

Achtung: Ziehen Sie vor der Reinigung den Netzstecker.

## 7.4 Überprüfung der Dichtungen

Die Dichtschnüre der Tür und der Scheibe müssen mindestens einmal im Jahr überprüft werden. Legen Sie ein Stück Papier zwischen die Dichtschnur und die Tür, schließen Sie die Tür, ziehen Sie am Papier. Wenn Sie es nicht entfernen können, ist sie in einem guten Zustand. Wenn das Papier entfernt werden kann, bedeutet dies, dass die Dichtschnur beschädigt ist; lassen Sie sie ersetzen.

## 8 Defekte - Ursachen - Abhilfe

### 8.1 Fehlermeldungen und Abhilfe

#### ALARM1:



Ursache: Das Wartungsintervall ist erreicht, es ist notwendig, den gesamten Ofen zu überprüfen, zu reinigen, das Programm zu überprüfen usw.

Abhilfe: Gehen Sie auf das Interface des TECH-Menüs, suchen Sie die Wartungszeit und multiplizieren Sie sie mit zwei. Wenn die Zahl beispielsweise 30 ist, setzen Sie sie nach der Anzeige in Anzeigen von WARTUNGSSALARM bitte auf 60. Wenn Sie diesen Alarm in Zukunft erneut sehen, setzen Sie sie auf 90 usw.

#### ALARM2:



Ursache: Defekt der Zündung.

Option:

1. Überprüfen Sie, ob Pellets im Speicher sind; füllen Sie ihn wieder.
2. Überprüfen Sie, ob sich Schlacke oder Asche im Verbrennungstiegel befinden; wenn dies der Fall ist, entfernen Sie sie, reinigen Sie ihn und bringen Sie ihn dann wieder in die richtige Position.
3. Die Zündung ist erfolgreich, es werden jedoch Alarme ausgelöst. Möglicherweise ist die Pelletzufuhr etwas schwach.

ALARM3:

Ursache: Überhitzung der Verbrennungsgase.

Abhilfe: Verringern Sie die Pelletzufuhr.

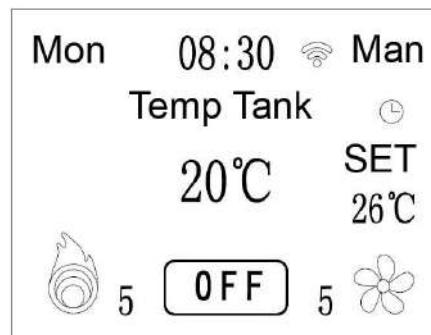
ALARM4:

Ursache: Überhitzung im Trichter.

Option: 1. Verringern Sie die Pelletzufuhr.

2. Fehler am Temperaturüberwachungssensor im Trichter, durch einen neuen Sensor ersetzen.

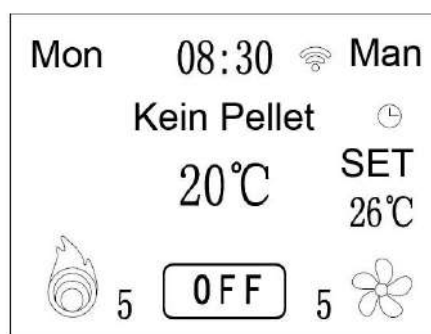
ALARM5:

Ursache: Der Speicher ist leer.

Abhilfe: Trichter füllen und Ofen neu starten.

ALARM6:

Ursache: Problem des Rauchsensors, schlechter Anschluss oder schlechter Kontakt.

- Option: 1. Kontrollieren Sie den Anschluss des Rauchsensors.  
2. Tauschen Sie den Rauchsensor aus.

ALARM7:

Ursache: Problem des Druckschalters oder Rauchabzug mit zu schwachem Zug.

- Abhilfe: 1. Überprüfen Sie den Druckschalter erneut oder ersetzen Sie ihn.  
2. Überprüfen Sie den Abluftventilator erneut oder ersetzen Sie ihn.  
3. Dichtheit der Tür prüfen.  
4. Kontrollieren und reinigen Sie das Rauchrohr, kontrollieren Sie den Zug.

ALARM8:

Ursache: Problem des Temperatursensors oder schlechter Kontakt.

- Option: 1. Überprüfen Sie den Umgebungstemperatursensor.  
2. Ersetzen Sie ihn.

ALARM9:

Ursache: Überhitzung der Verbrennungsgase.

Option: 1. Verringern Sie die Pelletzufuhr.

2. Ändern Sie den Temperaturwert der Strombegrenzung (nach Kontaktaufnahme mit dem technischen Service).

ALARM10:

Ursache:

1. Überprüfen Sie, ob die Brennkammer verstopft ist.
2. Defekt des Schlackeabfuhrmotors.
3. Defekt des Endschalters.

Lösung:

1. Reinigen Sie die Brennkammer manuell.
2. Überprüfen Sie, ob die Verkabelung fest sitzt, und ersetzen Sie den Schlackeabfuhrmotor.
3. Stellen Sie den Hub des Endschalters ein, ersetzen Sie den Endschalter.

## 8.2 Ursachen und Abhilfe von Störungen

No	Defekte	Ursachen	Lösungen	Anmerkungen
1	Das Feuer brennt schwach mit einer orangefarbenen Flamme. Das Glas wird allmählich schwarz und der Brenner füllt sich mit Pellets.	<ol style="list-style-type: none"> <li>1. Verstopfung im Ansaug- oder Abgasrohr.</li> <li>2. Ofenklappe nicht richtig geschlossen.</li> <li>3. Unzureichende Luftzufuhr durch den Abluftventilator.</li> <li>4. Zu hohe Zufuhrmenge.</li> </ol>	<ol style="list-style-type: none"> <li>1. Überprüfen Sie den Lufteinlass und den Rauchabzug und stellen Sie sicher, dass diese sauber sind.</li> <li>2. Überprüfen Sie die Dichtigkeit der Ofentür. Ersetzen Sie gegebenenfalls die Dichtung.</li> <li>3. Überprüfen Sie, ob der Ventilator ordnungsgemäß funktioniert.</li> <li>4. Erhöhen Sie die Luftleistung des Abluftventilators.</li> <li>5. Reduzieren Sie die Zufuhrmenge.</li> <li>6. Lassen Sie den Ofen von einem zertifizierten Techniker überprüfen und reinigen.</li> </ol>	
2	Das Feuer ist erloschen und der Ofen hört auf zu funktionieren.	<ol style="list-style-type: none"> <li>1. Der Vorratsbehälter ist leer.</li> <li>2. Es werden keine Pellets zugeführt.</li> <li>3. Die Frontklappe ist nicht richtig geschlossen.</li> <li>4. Die Qualität der Pellets ist nicht ausreichend.</li> <li>5. Die Temperatur des Ofens ist zu hoch und der Ofen liefert aufgrund der Sicherheits-Temperaturbegrenzung (Temperaturregelung bei 85 °C) keine Pellets mehr zum Brenner.</li> <li>6. Störung des Zufuhrmotors.</li> </ol>	<ol style="list-style-type: none"> <li>1. Befüllen Sie den Vorratsbehälter.</li> <li>2. Überprüfen Sie, ob die Pellets richtig zugeführt werden.</li> <li>3. Reinigen oder reparieren Sie den Zuführmechanismus.</li> <li>4. Überprüfen Sie die Dichtheit der Ofentür. Ersetzen Sie gegebenenfalls die Dichtung.</li> <li>5. Verwenden Sie nur zugelassene Pellets.</li> <li>6. Überprüfen Sie, ob der Ofen nicht überhitzt.</li> <li>7. Überprüfen Sie die ordnungsgemäße Funktion des Zufuhrmotors. Ersetzen oder reparieren Sie ihn gegebenenfalls.</li> <li>8. Reduzieren Sie die Pelletmenge.</li> </ol>	
3	Es werden keine Pellets ausgegeben.	<ol style="list-style-type: none"> <li>1. Der Behälter ist leer.</li> <li>2. Die Elektronikkarte oder der Motor der Schnecke ist defekt.</li> <li>3. Der Zuführmechanismus der Schnecke ist durch Fremdkörper blockiert.</li> </ol>	<ol style="list-style-type: none"> <li>1. Überprüfen Sie den Tank und füllen Sie ihn gegebenenfalls auf.</li> <li>2. Lassen Sie den Ofen von einem Fachmann überprüfen und ersetzen Sie gegebenenfalls defekte Teile.</li> </ol>	

		4. Aufgrund von Überhitzung hat die Schnecke die sichere Temperaturgrenze (LTS) erreicht und sich abgeschaltet.	3. Reinigen oder reparieren Sie die Schraube oder den Tank. 4. Starten Sie den Ofen manuell neu, nachdem er vollständig abgekühlt ist.	
<b>4</b>	Der Ofen springt nicht an.	Keine Stromversorgung.	1. Bitte überprüfen Sie den Stromanschluss und ob das Netz ausreichend Spannung liefert. 2. Überprüfen Sie die Sicherung hinter dem Tank.	Spannung 220 V/50 Hz. Sicherung 3,0 A.
<b>5</b>	Die Asche ist außerhalb des Ofens sichtbar.	1. Die vordere Tür ist offen. 2. Das Abgassystem ist nicht dicht.	1. Öffnen Sie die Fronttür nur, wenn der Ofen nicht in Betrieb ist. Halten Sie die Tür während des Betriebs stets geschlossen. 2. Dichten Sie alle Undichtigkeiten an der Abgasvorrichtung mit einem hochtemperaturbeständigen Band, einem Dichtungskabel und hitzebeständigen Silikonmaterialien ab. 3. Hinweis: Überprüfen Sie die Elektronikkarte nur, wenn der Ofen vom Stromnetz getrennt ist. Lassen Sie sie nur von einem Fachmann reparieren.	Während des normalen Betriebs des Ofens darf kein Ruß auftreten.
<b>6</b>	Ungewöhnliche Geräusche.	1. Geräusch des Schneckenmotors. 2. Geräusch des Ventilators. 3. Geräusch des Absaugers.	1. Überprüfen Sie, ob der Motor der Schraube ordnungsgemäß funktioniert. 2. Überprüfen Sie, ob der Lüfter ordnungsgemäß funktioniert. Ersetzen Sie gegebenenfalls den hochtemperaturbeständigen Silentblock am Ende des Lüfters. 3. Überprüfen Sie, ob der Absauger ordnungsgemäß funktioniert.	Im Normalbetrieb beträgt der Geräuschpegel des Ofens ca. 52 dB.

## 9 Elektrischer Schaltplan

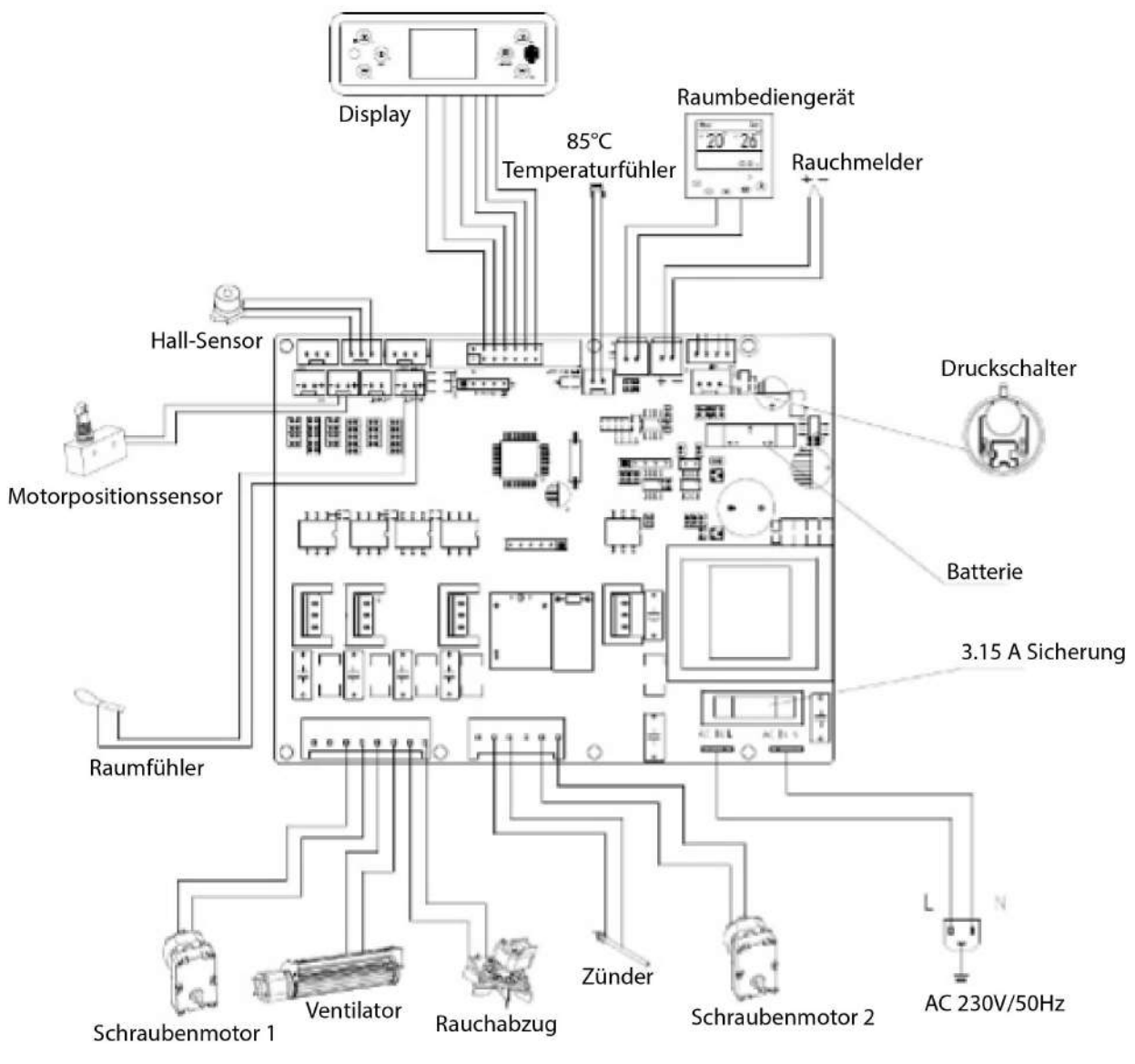

## 10 Anweisungen zur Garantie

In Übereinstimmung mit den einschlägigen Vorschriften beträgt die Garantiezeit für Pelletöfen, die von unserem Unternehmen hergestellt werden, 2 Jahre (ab dem Rechnungsdatum). Während der Garantiezeit wird das Unternehmen die Lieferung von Ersatzteilen bei allen Problemen gewährleisten, die durch Qualitätsprobleme der Produkte im Rahmen des normalen Gebrauchs verursacht werden.

- Öfen, die aufgrund einer unautorisierten Änderung oder einer nicht korrekten Installation nicht funktionieren, sind nicht von der Garantie abgedeckt.
- Wenn die Garantiekarte und die Kaufrechnung geändert wurden, erlischt die Garantie sofort.
- Bewahren Sie die Garantiekarte und die Kaufrechnung als Garantiebescheinigung für dieses Produkt auf.

### **Die folgenden Fälle sind von der Garantie ausgeschlossen:**

- Ohne Garantiedokumentation.
- Mängel, die durch nicht bestimmungsgemäßen Gebrauch verursacht wurden. Schäden, die durch Demontage durch nicht fachkundiges Wartungspersonal entstanden sind.
- Mängel, Kratzer oder Schäden, die durch Transport oder Stürze entstanden sind.
- Schäden, die durch unsachgemäße Lagerung, Wartung oder Gebrauch durch den Benutzer entstanden sind.
- Verschleißteile und zufälliges Zubehör. (Verschleißteile sind z. B. Glas, Oberflächenlackierung, Dichtungsbänder, Zündkerzen usw.)
- Mängel oder Schäden, die durch höhere Gewalt verursacht wurden.
- Mängel, die durch den nicht autorisierten Austausch von Teilen verursacht wurden.



**ISO900: 2008**

## Explosionsschutz

Einige Produkte sind mit Explosionsschutzvorrichtungen ausgestattet. Vergewissern Sie sich vor dem Einschalten des Produkts oder in jedem Fall nach jedem Reinigungsvorgang, dass das Gerät ordnungsgemäß in seinem Gehäuse positioniert ist. Die Vorrichtung befindet sich an der Oberkante der Tür des Feuerraums.

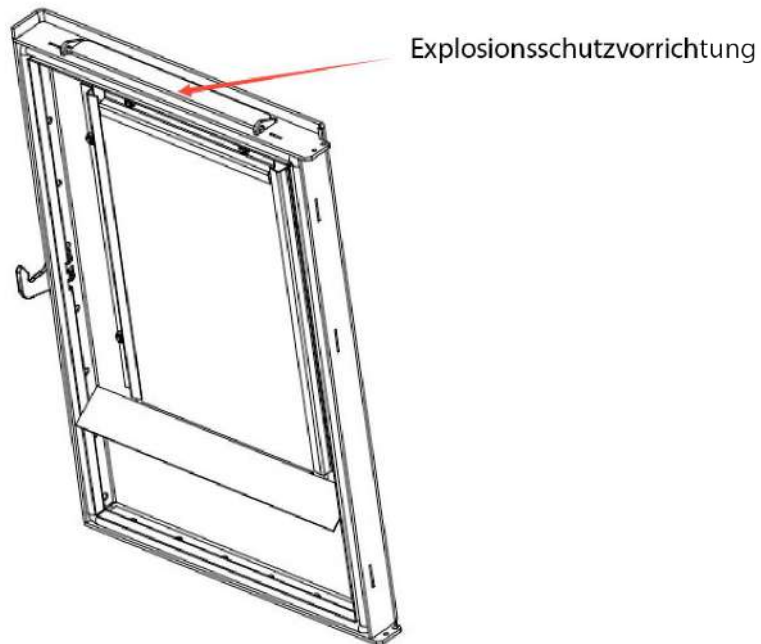



# ANITA 12

## ESTUFA DE PELLETS DE AIRE

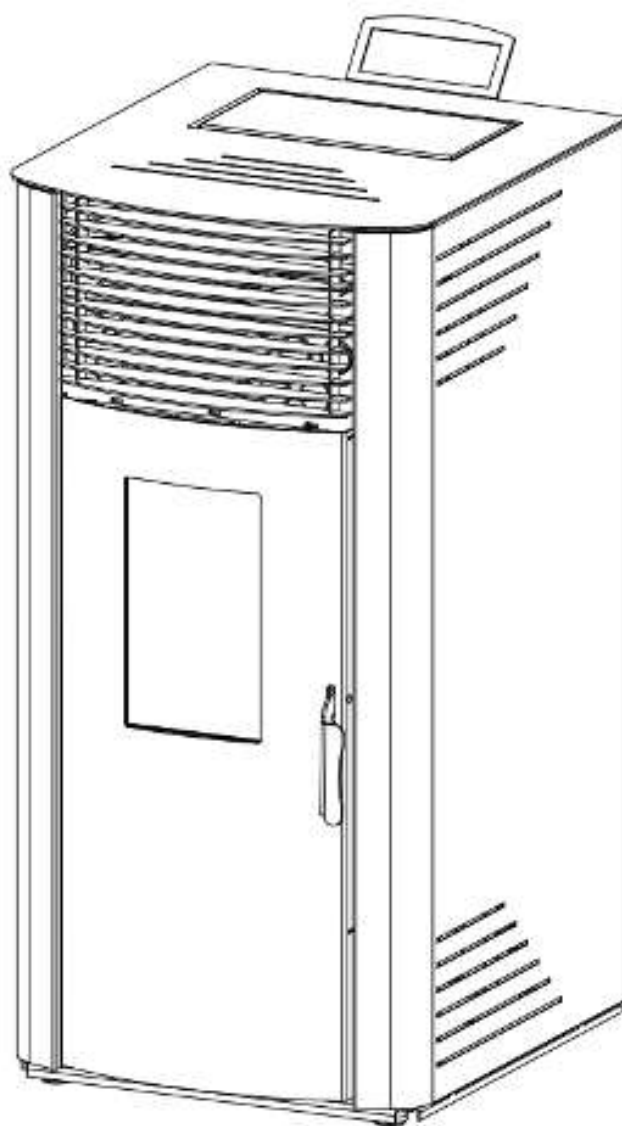

**MANUAL DEL USUARIO**



# Índice

## **1 Parámetros técnicos**

1.1 Planos seccionales interiores

1.2 Parámetros técnicos

## **2 Presentación de la interfaz**

## **3 Funciones y procedimientos de funcionamiento**

3.1 Puesta en marcha

3.2 Apagado

3.3 Visualización de la interfaz del menú

3.4 Ajuste de la temperatura

3.5 Parámetros de la estufa

3.6 Fusible

## **4 Instrucciones de uso del mando a distancia**

## **5 Instalación de la estufa**

5.1 Conducto de conexión de los humos

5.2 Protección del suelo

5.3 Distancia de seguridad alrededor del aparato

5.4 Alimentación eléctrica

5.5 Suministro de oxígeno para la combustión

## **6 Pasos generales e instrucciones de uso**

6.1 Notas Generales

6.2 Unidad de control

## **7 Limpieza y mantenimiento**

7.1 Eliminación de cenizas

7.2 Limpieza del cristal

7.3 Limpieza del depósito

7.4 Comprobación de las juntas de estanqueidad

## **8 Defectos - Causas – Soluciones**

8.1 Errores y soluciones

8.2 Causas y soluciones

## **9 Esquema eléctrico**

## **10 Instrucciones de garantía**



**Estimado cliente:**

**Gracias por elegir uno de nuestros productos.**

**En este manual encontrará toda la información y sugerencias útiles para utilizar su producto con la máxima seguridad y eficacia. Por favor, lea atentamente este manual antes de instalar y utilizar nuestros productos.**

## **Instrucciones de seguridad**

Por favor, respete las siguientes advertencias:

- Lea atentamente el manual antes del primer uso.
- Es necesario utilizar herramientas de manipulación para mover la estufa para evitar lesiones.
- La estufa debe ser instalada por profesionales locales cualificados, de acuerdo con los requisitos de las leyes y normativas locales.
- El enchufe debe estar conectado a tierra de forma fiable durante la instalación de la estufa.
- En caso de combustión normal, está prohibido tocar la superficie de la estufa, en particular con las manijas de las puertas, el vidrio, las tuberías de humos y otras piezas a alta temperatura sin tomar medidas de aislamiento adecuadas.
- Durante el uso, las personas mayores, los niños y los bebés deben mantenerse alejados de la estufa, hasta que la temperatura de la estufa haya vuelto a bajar a la temperatura ambiente.
- Cualquier objeto sensible al calor debe estar alejado de la estufa. Está estrictamente prohibido colocar ropa u otros materiales combustibles sobre la estufa.
- ¡No seque directamente la ropa sobre la estufa! Podría entrar en combustión.
- Los percheros deben estar alejados de la estufa ( $\geq 1$  m).
- No coloque objetos inflamables o explosivos alrededor de la estufa durante su uso.
- Desconecte el enchufe antes de la limpieza y mantenimiento.
- Utilice únicamente piezas originales para la sustitución y el mantenimiento.
- Conserve estas instrucciones para cualquier consulta posterior.



Para mantener la actualización tecnológica, los productos pueden actualizarse o modificarse sin previo aviso.

# 1 Parámetros técnicos

## 1.1 Planos seccionales interiores

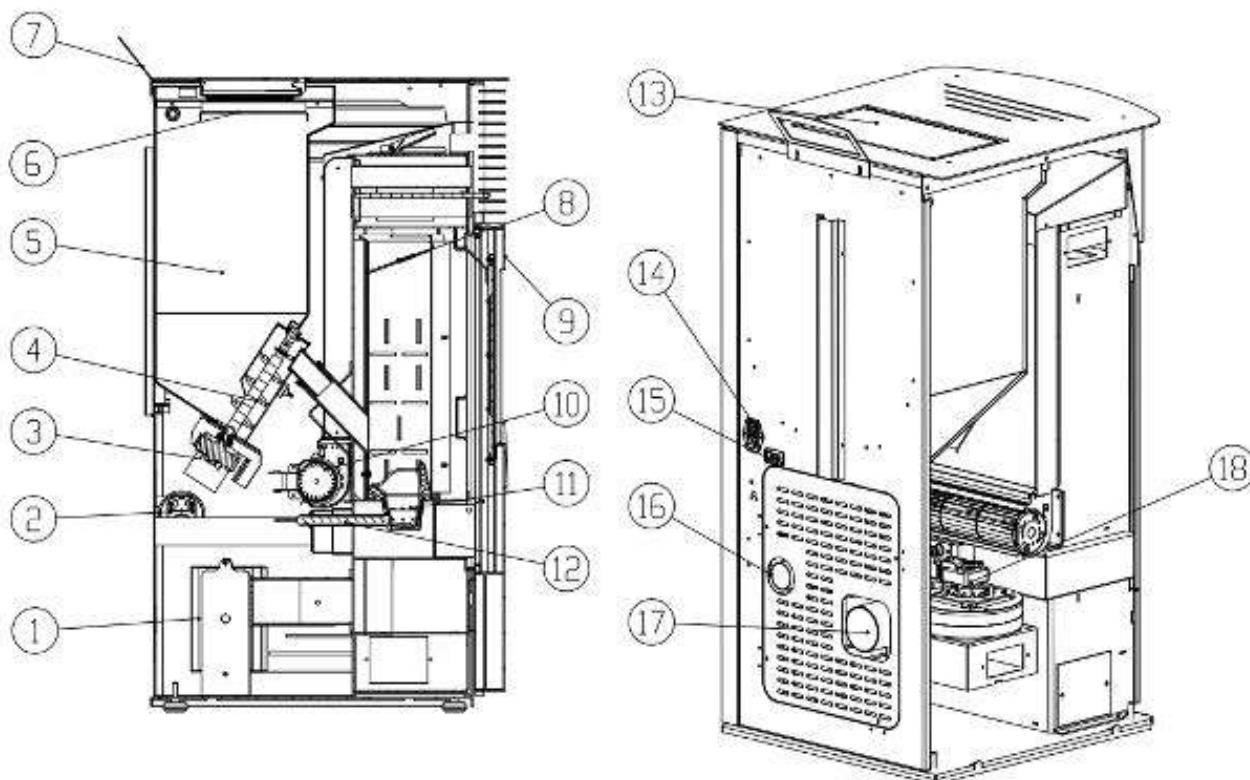

1. Tarjeta de circuito	10. Ventilador de evacuación de calor
2. Presostato negativo	11. Brasero
3. Motor de tornillo sin fin	12. Bujía de encendido
4. Tornillo sin fin	13. Tapa del depósito
5. Depósito	14. Interruptor tres en uno
6. Rejilla del depósito	15. Conector
7. Panel de control	16. Orificio de entrada de aire
8. Deflector de fuego	17. Orificio de evacuación de humos
9. Puerta	18. Ventilador de evacuación de humos

## 1.2 Parámetros técnicos

Altura	1032 mm
Ancho	516 mm
Profundidad	568.5 mm
Peso total	115 Kg
Diámetro del conducto de humos	80 mm
Potencia máxima	12 kW
Potencia mínima	5 kW
Consumo de pellets	1.0-2.4 Kg/h
Capacidad de la tolva	30 Kg
Alimentación eléctrica	220-240V/50Hz
Consumo eléctrico Máx. / Nominal	325 W / 67 W
Fusible eléctrico	3.15 A
Caudal másico de gases de combustión	3.3-6.0 g/s
Temperatura máxima de los humos en la salida	aprox. 200°C
Temperatura mínima de los humos en la salida	aprox. 105°C
Tiro mínimo de la chimenea	Mín. 12 Pa

## 2 Presentación de la interfaz

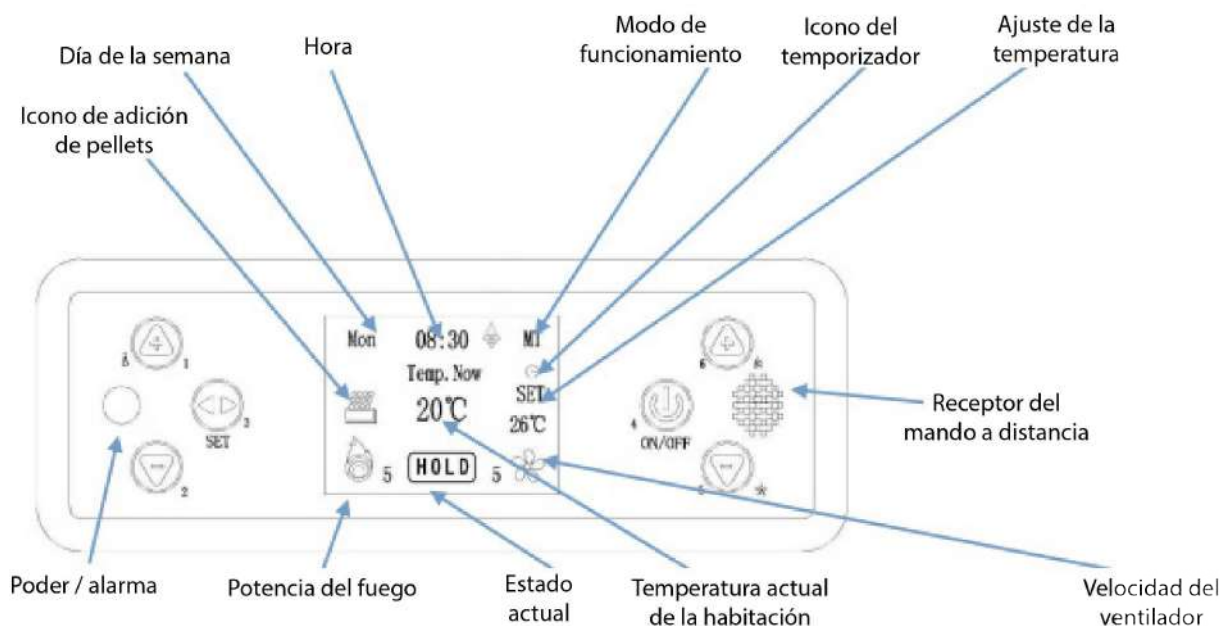

### Descripción:



N.º 1 Tecla numérica más: pulse esta tecla para ajustar la temperatura interior o aumentar la temperatura interior.



N.º 2 Tecla numérica menos: pulse esta tecla para mostrar la temperatura del humo/la temperatura interior.



N.º 3 Tecla de ajuste: pulse esta tecla para acceder al menú de ajuste y configurar la hora, el modo, el temporizador, los parámetros, etc.



Tecla n.º 4 Encendido/Apagado/Retroceso: mantenga pulsada esta tecla durante 3 segundos para encender o apagar la estufa; púlselo para cancelar o retroceder.



Tecla n.º 5: permite ajustar la calefacción/reducir el calor y el caudal de aire caliente.



Tecla n.º 6: permite ajustar la calefacción/aumentar el calor y el flujo de aire caliente.

### 3 Funciones y procedimientos de funcionamiento

#### 3.1 Puesta en marcha

Enchufe la fuente de alimentación → Poner el interruptor en ON → El indicador de alimentación se enciende → Pulse  durante 3 segundos → Aparece «Start» en el centro, la parte inferior del quemador gira para limpiar las cenizas y, a continuación, pasa a la fase de encendido hasta que funciona.

La pantalla se presenta de la siguiente manera:



**Nota:** Durante el primer uso de la nueva estufa, habrá un poco de humo y un olor acre, esto se debe al calentamiento de la pintura y el aceite en la placa.

#### 3.2 Apagado

Pulse  durante 3 segundos → la pantalla muestra «OFF», lo que significa que la estufa entra en la fase de apagado, el motor del tornillo sin fin deja de cargar pellets, el motor de extracción y el motor de convección continúan funcionando hasta que la estufa se enfría y la temperatura de los humos es inferior a 50°C. A continuación, la estufa entra en modo Standby.



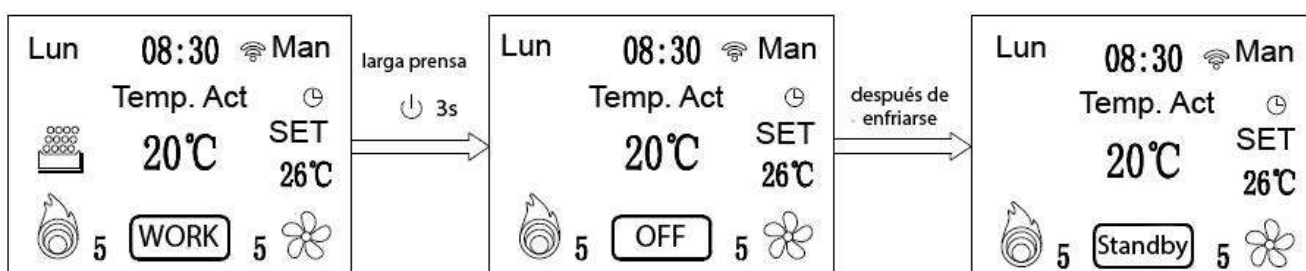

Aparece la siguiente pantalla:

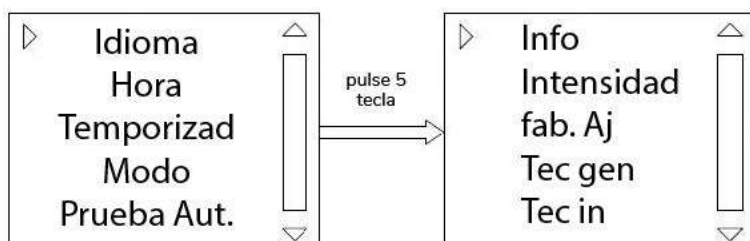

#### 3.3 Visualización de la interfaz del menú

1. Pulse la tecla  3, la pantalla tendrá este aspecto :



2. Cuando la estufa esté en funcionamiento, pulse el botón  para que aparezcan sucesivamente los siguientes menús: IDIOMA, HORA, PROGRAMA, MODO, TEST, INFORMACIÓN, LUMINOSIDAD, AJUSTE DE FÁBRICA, TÉCNICO, FÁBRICA, WIFI (como en la imagen de arriba). Pulse   para desplazarse y, a continuación, pulse  para entrar en la interfaz del menú elegido.

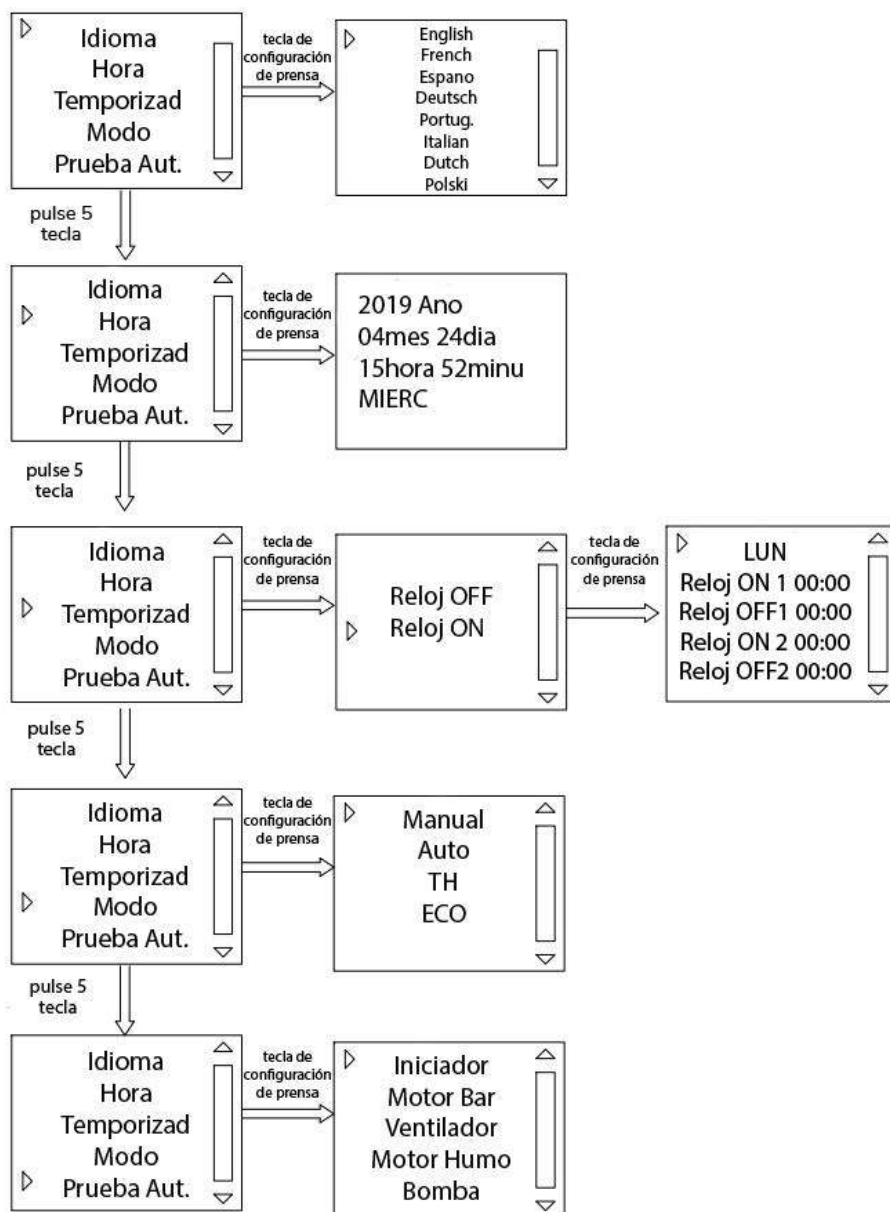

- Idioma:** Inglés, Francés, Español, Alemán, Portugués, Italiano, Neerlandés y Polaco.
- Hora:** Aparece en el siguiente orden: año, mes, fecha, hora, minuto, día de la semana.
- Programa:** Esto significa que la estufa enciende automáticamente el TIEMPO ON1 a las 00:00, apaga el TIEMPO OFF1 a las 00:00 y, a continuación, enciende el TIEMPO On2 a las 00:00 y activa el TIEMPO OFF2 a las 00:00.
- Test:** En modo de espera, puede comprobar si el encendido, el motor del tornillo sin fin, el ventilador de convección, el motor de extracción y la bomba reciben correctamente la alimentación eléctrica.
- Manual:** La potencia de combustión no se puede regular automáticamente en este modo.
- Auto:** La estufa funciona según un sensor de temperatura integrado. Cuando la temperatura ambiente es  $\geq 2^{\circ}\text{C}$  con respecto a la temperatura ajustada, la potencia de combustión se estabiliza en el nivel más bajo. Cuando la temperatura ambiente desciende  $1^{\circ}\text{C}$  por debajo de la temperatura ajustada, la potencia de combustión comienza a aumentar hasta alcanzar el nivel más alto. El nivel no se puede ajustar manualmente en este modo.

**TH:** Este modo requiere la instalación de un interruptor de control de temperatura. Cuando se desconecta la señal del termostato externo, el nivel de potencia de combustión desciende al nivel más bajo. Tras 15 minutos de funcionamiento continuo, la estufa se apaga automáticamente. Cuando la temperatura del humo desciende por debajo de la temperatura de corte y la señal del termostato externo se cierra, la estufa se enciende y funciona automáticamente. El nivel no se puede ajustar manualmente en este modo.

**ECO:** La estufa funciona a la máxima potencia cuando no ha alcanzado la temperatura preestablecida y a la potencia mínima durante 15 minutos. Si la temperatura de la habitación sigue aumentando, la estufa deja de funcionar. Cuando la temperatura es inferior en 2°C a la temperatura preestablecida, la estufa se vuelve a encender.

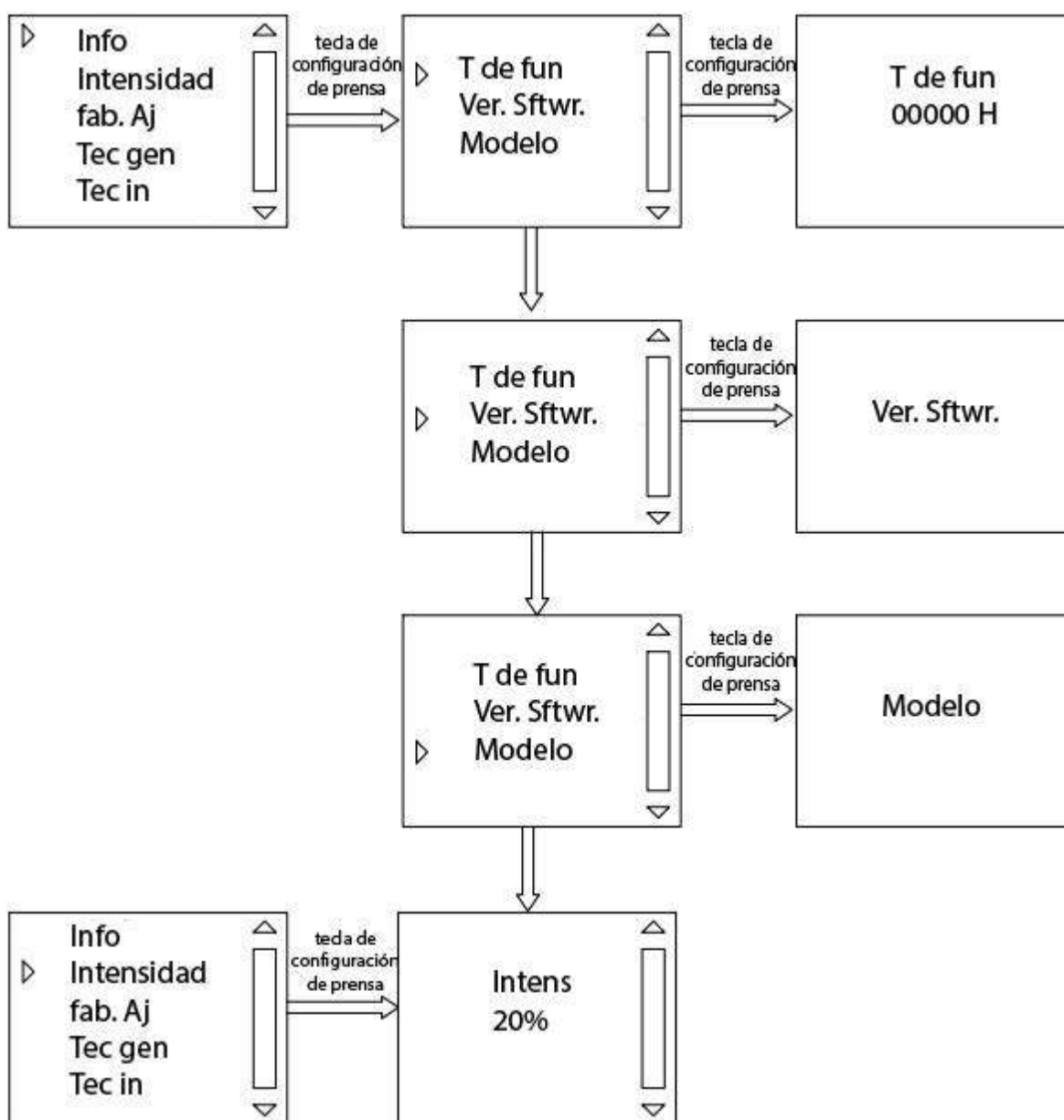

**Información:** Visualización del tiempo total de funcionamiento, de la versión del programa y del modelo de estufa.

**Luminosidad:** Luminosidad de la retroiluminación de la pantalla.

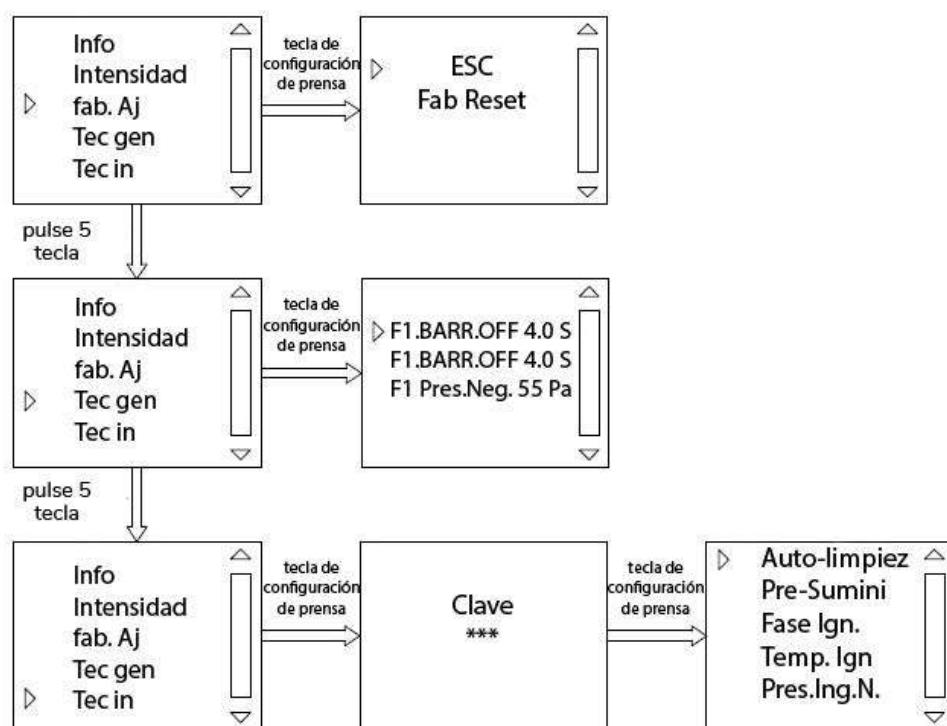





**Ajuste de fábrica:** Restablecer los parámetros de fábrica (si necesita algún cambio, póngase en contacto con un profesional antes de realizar la modificación).

**Ajustes técnicos:** Esto permite ajustar el período de trabajo y el período de parada del motor del tornillo sin fin y la velocidad del extractor de humos en cada nivel de potencia del fuego durante el funcionamiento de la estufa (si necesita algún cambio, póngase en contacto con un profesional antes de realizar la modificación).

**Fábrica:** Permite ajustar el período de trabajo y el período de parada del motor del tornillo sin fin y la velocidad del ventilador de escape en cada fase de encendido, ajustar la temperatura para definir si el encendido ha tenido éxito (si necesita algún cambio, póngase en contacto con un profesional antes de realizarlos).



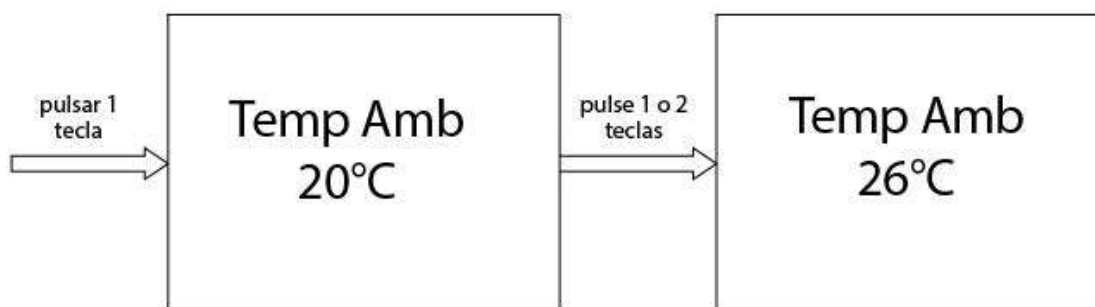

### 3.4 Ajuste de la temperatura

#### Ajuste de la temperatura ambiente

Una vez encendida la estufa, pulse la tecla  para ajustar la temperatura ambiente deseada, pulse la tecla  o la tecla  para aumentar o disminuir la temperatura y, a continuación, pulse la tecla  para confirmar y salir.



#### Ajuste del nivel de potencia de fuego



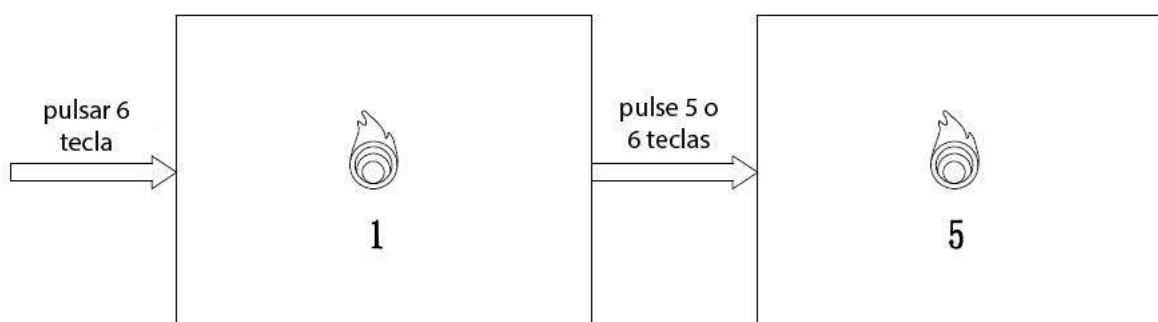

Pulse  para acceder al modo de potencia de la estufa. Hay 5 niveles de potencia, que van del 1 al 5, siendo el nivel 1 el más bajo y el 5 el más fuerte. 1 imagen corresponde al nivel 1, la 2.ª imagen corresponde al nivel 2, etc. Pulse  o  para ajustar y, a continuación, pulse  para confirmar y salir.



Los parámetros se han configurado de fábrica y normalmente no requieren ningún ajuste. En caso de ajuste debido a la diferencia de poder calorífico de los pellets, evite cargar demasiado los pellets, lo que provocaría un fuego demasiado fuerte, desperdiciaría los pellets y reduciría la vida útil de la estufa. A continuación se muestra cómo comprobar si el fuego es demasiado fuerte: durante el funcionamiento normal, pulse  para comprobar la temperatura de los humos, debe ser inferior al valor nominal de fábrica,  $\leq 200^{\circ}\text{C}$ . Si la temperatura de la misma es demasiado alta, significa que el fuego está demasiado fuerte, reduzca la cantidad de pellets en función de la potencia solicitada.

Temp.Chi	166.5°C
Pres.Camara	83 Pa
Pres.Tub.Ch	65%

## Ajuste de la velocidad del motor de ventilación

Pulse  para acceder al modo de ajuste de la velocidad del motor de ventilación. Hay 5 niveles de velocidad, que van del 1 al 5, siendo el nivel 1 el más bajo y el nivel 5 el más fuerte. La imagen 1 de la pantalla corresponde al nivel 1, la imagen 2 de la pantalla corresponde al nivel 2, etc. Pulse  o  para ajustar y, a continuación, pulse  para confirmar y salir.

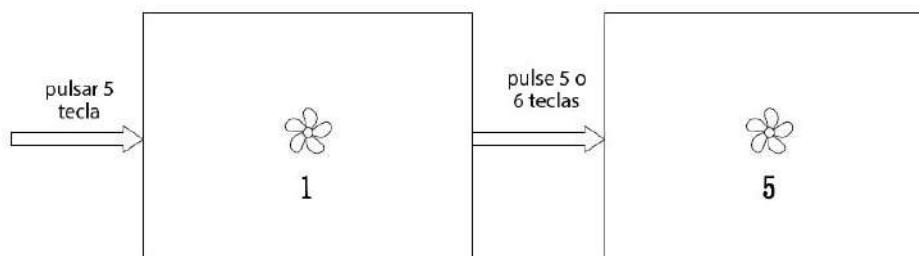

### 3.5 Parámetros de la estufa

(Ejemplo de Anita 12) PARÁMETROS GENERALES

PIEZAS	Nivel de potencia 1	Nivel de potencia 2	Nivel de potencia 3	Nivel de potencia 4	Nivel de potencia 5
Motor de tornillo sin fin	OFF: 4.5 S ON: 2.0 S	OFF: 4.0 S ON: 2.0 S	OFF: 3.5 S ON: 2.5 S	OFF: 3.5 S ON: 3.0 S	OFF: 3.0 S ON: 3.5 S
Ventilador de extracción	Caudal de aire: 38	Caudal de aire: 39	Caudal de aire: 40	Caudal de aire: 41	Caudal de aire: 42
<p><b>Motor de tornillo sin fin:</b> La escala mínima es de 0.1 s y el rango de ajuste de la parada/apertura es de 0 a 9.9 s. Por ejemplo, parada de la primera velocidad: 4.5 s, apertura de la primera velocidad: 1.5 s, lo que significa parada de 4.0 s, apertura de 2.0 s y ciclo.</p> <p><b>Ventilador de extracción:</b> El rango de regulación debe estar entre el 25% y el 100% (72 v-230 v). Cuanto mayor sea el valor, mayor será la velocidad de ventilación. Por ejemplo, la velocidad máxima es de 100 y la mínima es de 25.</p>					

**Nota: ¡Este parámetro solo se ofrece a título indicativo, ya que los parámetros deben modificarse en función del poder calorífico de los pellets!**

### 3.6 Fusible

La toma de alimentación en la parte posterior de la estufa está equipada con un fusible para evitar sobretensiones y sobrecorrientes.

Si el fusible está fundido, sustitúyalo por un fusible idéntico.

**Nota: hay un fusible de repuesto en el interruptor tres en uno.**

## 4 Instrucciones de uso del mando a distancia

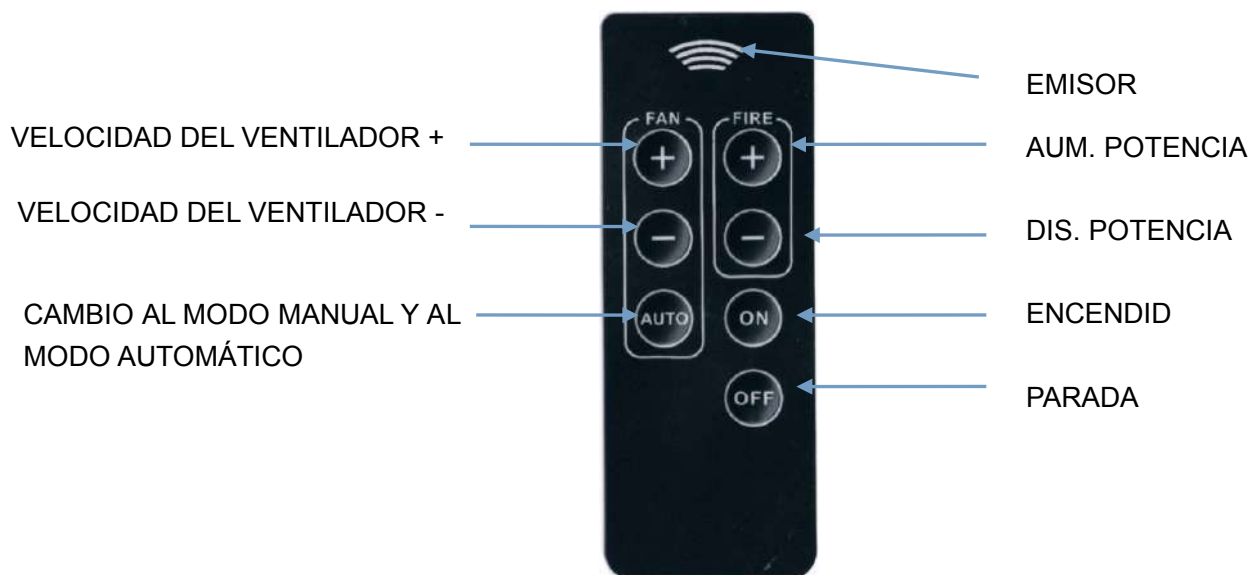

### OBSERVACIONES:

- 1) En funcionamiento, el mando a distancia debe apuntar hacia la estufa.
- 2) Cuando no utilice el mando a distancia durante mucho tiempo, retire la pila: CR2025.

## 5 Instalación de la estufa

- La estufa debe instalarse sobre una superficie adecuada, sólida y nivelada.
- El diámetro mínimo de un conducto de humos es de 80 mm, y este debe estar hecho de metal u otros materiales resistentes al calor y que puedan soportar una temperatura de 220°C.
- La junta del conducto de humos debe estar sellada porque la estufa solo puede funcionar con base en su presión diferencial y el tiro en la chimenea.
- Evitar desviar el tubo de conexión Las tuberías horizontales deben estar inclinadas en un ángulo de entre 3 y 5°, y las verticales a una altura de 3 metros. El objetivo es crear un diferencial de presión adecuado, pero la longitud total de las tuberías debe ser inferior a 8 metros.
- Los conductos de humos deben usarse solo para esta estufa, no deben compartirse con otros aparatos.
- Los conductos de humos solo pueden estar hechos de materiales resistentes al calor y a las llamas.
- No coloque la salida del conducto en un área cerrada o semicerrada, como una cochera, un garaje, un ático, un área baja, un pasillo estrecho, etc. La salida del conducto debe estar a una distancia de al menos 10 metros de los objetos inflamables.
- Está prohibido reducir el diámetro de la instalación, que debe estar equipada con un dispositivo que impida el retorno del humo y la lluvia.
- La estufa debe estar correctamente conectada al conducto de humos por el instalador cualificado.
- Nota: La instalación de la estufa debe cumplir con las regulaciones y regulaciones locales.

## 5.1 Conducto de conexión de los humos

1. Mida y localice la conexión del conducto de humos (utilice la placa de protección del suelo como referencia).
2. Atravesando el muro, será necesario respetar las normas vigentes relativas a la implementación de conductos de fumistería.
3. Después de insertar el tubo de humos en la pared, debe sellarse con fibra mineral y el orificio debe rellenarse con cemento resistente a altas temperaturas.
4. Una vez que el cemento se haya endurecido, se pueden conectar la estufa y el tubo de humos.
5. A continuación se muestra un esquema de instalación estándar a título de referencia (el tubo recto de 1,5 m se coloca en el interior):

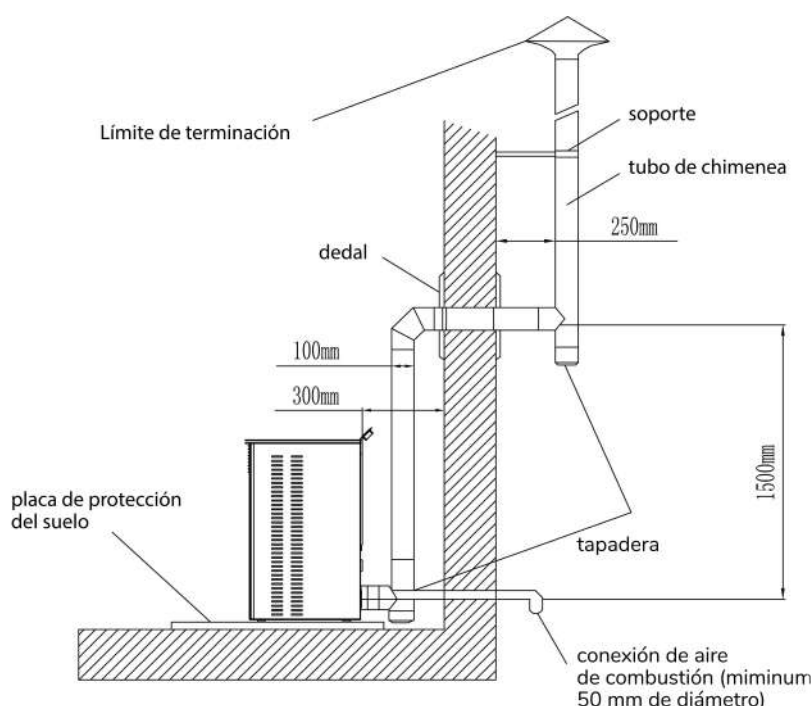

## 5.2 Protección del suelo

En el caso de un suelo inflamable (como madera o moqueta), se requiere una placa protectora resistente al fuego, como vidrio, acero, cerámica, etc.

La esterilla de protección ignífuga debe ser más grande que la superficie de contacto entre la estufa y el suelo.

Pared frontal: mín. 520 mm.

Cada pared lateral: mín. 320 mm a cada lado.

Como se muestra a continuación:

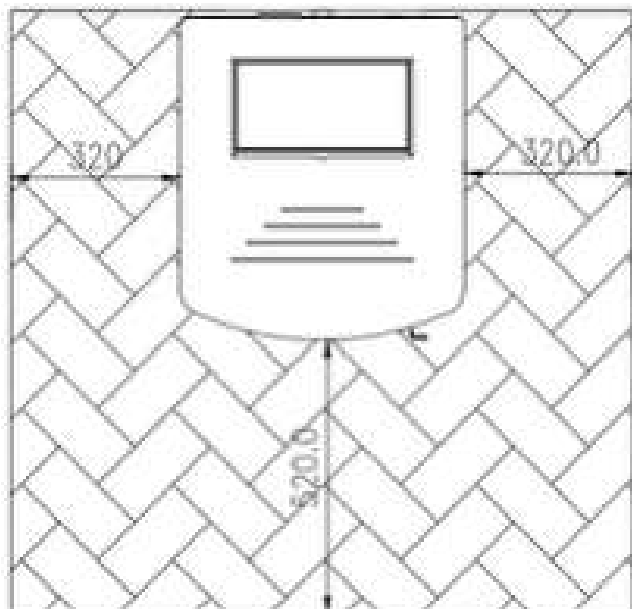

### 5.3 Distancia de seguridad alrededor del aparato

Arrière : min. 100 mm

Côté : min. 420 mm

Devant : min. 1000 mm

Comme indiqué ci-dessous :

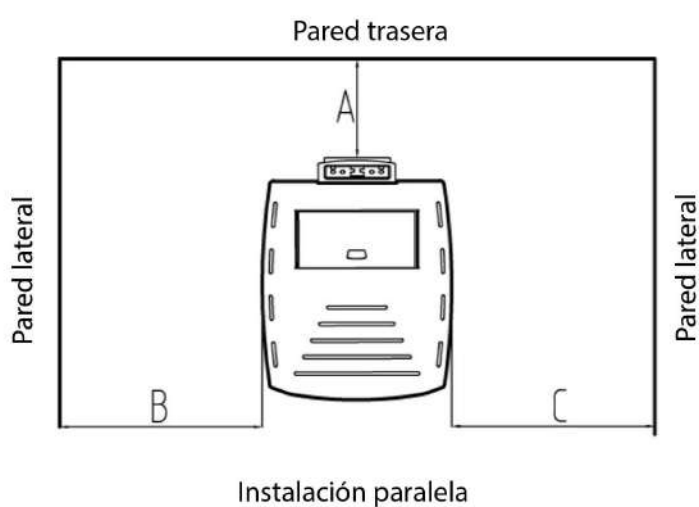
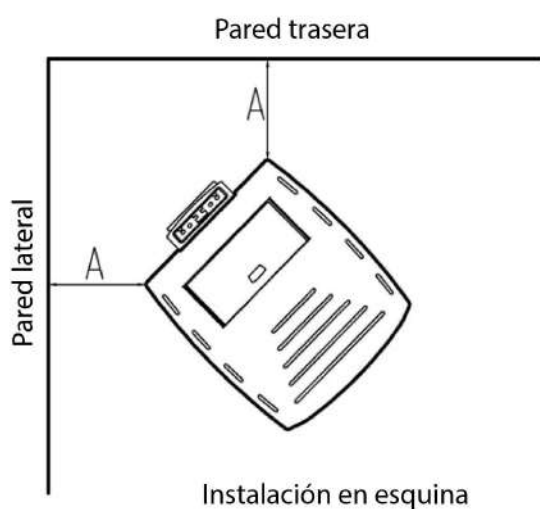

### 5.4 Alimentación eléctrica

Toma de corriente tipo europea: 220V/50 Hz.

Consumo eléctrico: 80 W.

Fase de encendido: 350 W (unos 5 minutos).

Para evitar cualquier riesgo para la seguridad, el cable de alimentación debe mantenerse alejado del calor y de piezas afiladas.

El enchufe debe estar conectado a tierra de forma fiable.



## 5.5 Suministro de oxígeno para la combustión

Durante el proceso de combustión, la estufa debe aspirar el aire de la habitación, por lo tanto, se deben realizar entradas de aire altas y bajas en esta.

## 6 Pasos generales e instrucciones de uso

### 6.1 Notas Generales

La estufa debe instalarse correctamente.

Es necesario utilizar pellets de alta calidad (la norma para los pellets es DIN 51731 y OENORM M 7135, DIN + o similar). Diámetro de los pellets: 6 mm, longitud  $\leq 25$  mm.

Durante la fase inicial de uso, vale la pena probar diferentes marcas de pellets y, a continuación, elegir una marca que tenga un alto poder calorífico pero un bajo contenido de cenizas y un bajo riesgo de generar carbonilla. Los pellets con alto contenido de cenizas aumentan la frecuencia de limpieza, y los pellets demasiado ricos en agua bloquean el tornillo sin fin, lo que provoca el mal funcionamiento de la estufa.

El producto no es adecuado para la combustión de madera y no funciona como un incinerador.

Está estrictamente prohibido introducir residuos, basura y plásticos en la estufa para quemarlos. Las condiciones de garantía y los artículos de este documento no serán válidos si se produce alguna de las situaciones mencionadas anteriormente.

Si la estufa se utiliza de acuerdo con el manual, no es posible un sobrecalentamiento.

Un uso no conforme a las instrucciones puede dañar los componentes eléctricos (como los ventiladores, el motor del tornillo sin fin, la unidad de control, etc.) y acortar su vida útil.

### 6.2 Unidad de control

La estufa está equipada con un microprocesador y componentes de control.

Todas las funciones y ajustes se pueden realizar con la ayuda del panel de control montado en la parte superior de la estufa.

Los rearmados de los defectos deben ser aprobados por profesionales.

Un uso o una configuración incorrectos pueden dañar la estufa y dejar sin efecto las condiciones y los artículos de la garantía.

#### **Solución de encendido en caso de fallo de autoencendido:**

**Si falla el autoencendido, retire todos los pellets del Crisol, vuelva a colocarlo correctamente y ponga de nuevo en marcha la estufa. De lo contrario, una cantidad excesiva de pellets en el crisol durante la fase de encendido puede provocar una detonación.**

### Llenado de pellets de madera



**¡Atención!** ¡Riesgo de incendio!

Mantenga las bolsas de plástico de los pellets lejos de la estufa durante la alimentación de pellets.

Los pellets no deben desbordar la tapa de la tolva; los pellets que sobren deben retirarse.

Para evitar que el fuego se apague, asegúrese de mantener los pellets en el nivel de llenado adecuado en la tolva.

Puede llenar los pellets si ve el tornillo sin fin en el fondo de la tolva.

La altura de almacenamiento de los pellets debe verificarse regularmente.

A excepción del proceso de alimentación, la tapa de la tolva debe estar cerrada en todo momento.

**¡Atención!** Para evitar quemaduras a alta temperatura, use siempre guantes de protección para abrir la tapa de la tolva.

## 7 Limpieza y mantenimiento

### General

**¡Atención!** Antes de cualquier operación de mantenimiento, es necesario apagar la estufa y esperar a que se enfríe hasta temperatura ambiente, luego desconecte el enchufe.

El plazo limpieza depende de la calidad de los pellets y de la potencia de calentamiento media.

Los pellets húmedos o con alto contenido de cenizas y aserrín pueden perturbar el intervalo de limpieza normal. Por lo tanto, siempre debe utilizar pellets de alta calidad.

Calendario de mantenimiento recomendado

Intervalo	1 día	2-3 días	15 días	30 días	1 año
Piezas					
Crisol	•				
Puerta para crisol		•			
Cenicero		•			
Tubo disipador de calor	•				
Deflector de llama			•		
Conducto de humos				•	
Tubo de humos					•
Junta de estanqueidad del marco de la puerta					•
Batería del mando a distancia					•

## 7.1 Eliminación de cenizas

### Limpieza del crisol

Compruebe regularmente el crisol antes de utilizar la estufa. Asegúrese de que el conducto de conexión esté libre de cenizas, hollín o escoria. El crisol debe colocarse correctamente en el hogar.

Cuando el quemador se enfría a temperatura ambiente y no hay llama, el aspirador se puede utilizar para limpiar las cenizas.

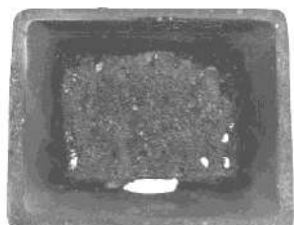

Ejemplo de crisol sucio

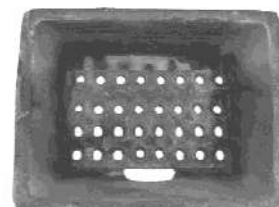

Ejemplo de crisol limpio

### Limpieza de la base de la puerta del crisol

Cada vez que limpie el crisol, compruebe que la base situada debajo no contenga demasiadas cenizas. Si la cantidad de cenizas es demasiado grande, la cantidad de oxígeno en la cámara disminuirá, lo que provocará una mala combustión. Limpie la base con ayuda de un aspirador con depósito metálico.



Ejemplo de base sucia



Ejemplo de base limpia

**¡Atención!** El aspirador solo se puede utilizar para limpiar las cenizas cuando estas se enfrían a temperatura ambiente y no hay brasas en el aire.

### Limpieza del cenicero

1. Compruebe el cenicero cada 2 ó 3 días y vacíe la ceniza que contiene.
2. Sólo cuando las cenizas estén completamente frías podrá retirarlas con un aspirador de cuenco metálico.
3. Retire el cenicero y límpielo.

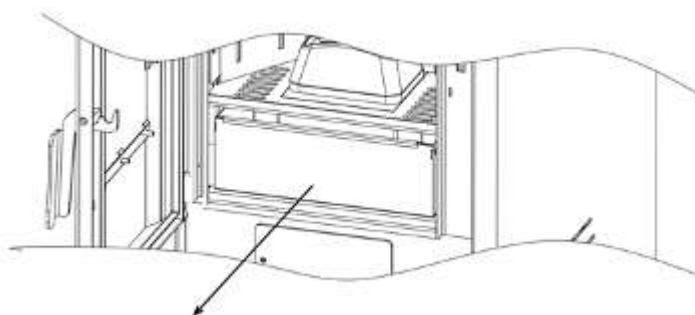

Desmontaje del cenicero

## Limpieza de la placa cortafuegos

Proximadamentè cada siete días, antes de encender la estufa, sostenga primero la placa cortafuegos con la mano, levántela ligeramente hacia delante para retirarla, limpie las cenizas del hogar que se encuentren en ella y vuelva a colocarla correctamente después de limpiarla, prestando atención a la colocación de las tres lengüetas de posicionamiento.



## Limpieza de la parte inferior de la estufa

Abra la puerta de la estufa, desatornille los tornillos de la placa de cubierta del puerto de cenizas, retire el deflector del puerto de cenizas, utilice una aspiradora para retirar la ceniza de la parte inferior de la chimenea y vuelva a colocarla en el orden inverso una vez finalizada la limpieza, asegurándose de que la placa de cubierta del puerto de cenizas esté en su lugar y sellada.

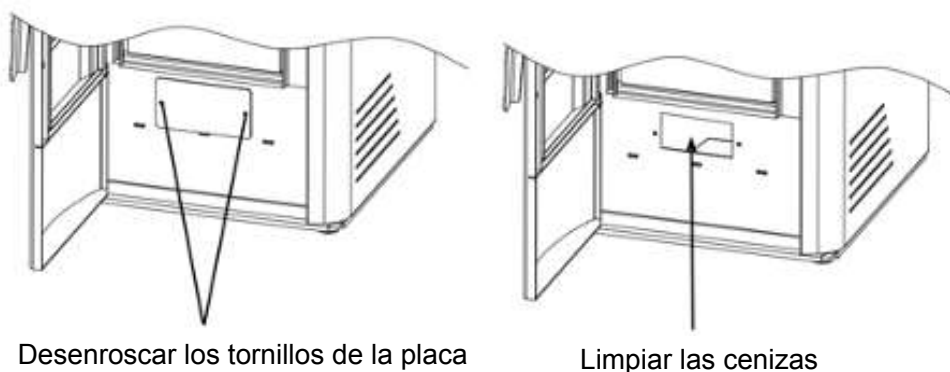

## Limpieza de la pared interior de la estufa

Compruebe y limpie la pared interior de la estufa como se indica a continuación: abra la puerta de la estufa, desatornille los tornillos situados a la izquierda y a la derecha de los paneles aislantes exteriores, retire los paneles aislantes interiores y exteriores izquierdo y derecho, así como la tapa de limpieza de cenizas, y utilice un aspirador para eliminar las cenizas de la pared interior y del panel aislante trasero. Durante la reinstalación, asegúrese de que la instalación sea hermética y de que no haya fugas de humo.

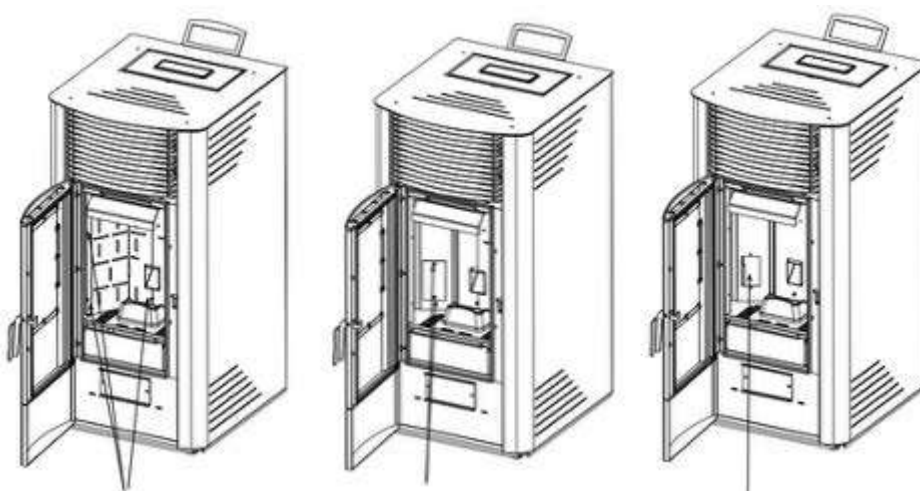

Desatornille los tornillos, retire los paneles aislantes interiores y exteriores izquierdo y derecho, desatornille los tornillos de la tapa de limpieza de cenizas y limpie el hollín de la pared interior.

## Limpeza del conducto de humos de la estufa

Limpeze al menos dos veces al año, o después de haber quemado aproximadamente 500 kg de pellets o 300 horas de uso, ambos extremos del conducto de humos deben limpiarse.

Los pasos a seguir son los siguientes:

1. Desatornille los cuatro tornillos de la tapa superior, sujétela con ambas manos y levántela para retirarla.
2. Levante y retire el panel lateral.
3. Utilice una llave hexagonal de 4 mm para desatornillar los tornillos fijados en las placas de limpieza izquierda y derecha.
4. Retire las placas de limpieza izquierda y derecha y las juntas de estanqueidad.
5. Utilice un aspirador con un cilindro de hierro para retirar las cenizas del conducto interior.
6. Después de la limpieza, vuelva a montar todo en orden inverso y asegúrese de que la tapa de limpieza de cenizas esté bien colocada y hermética.

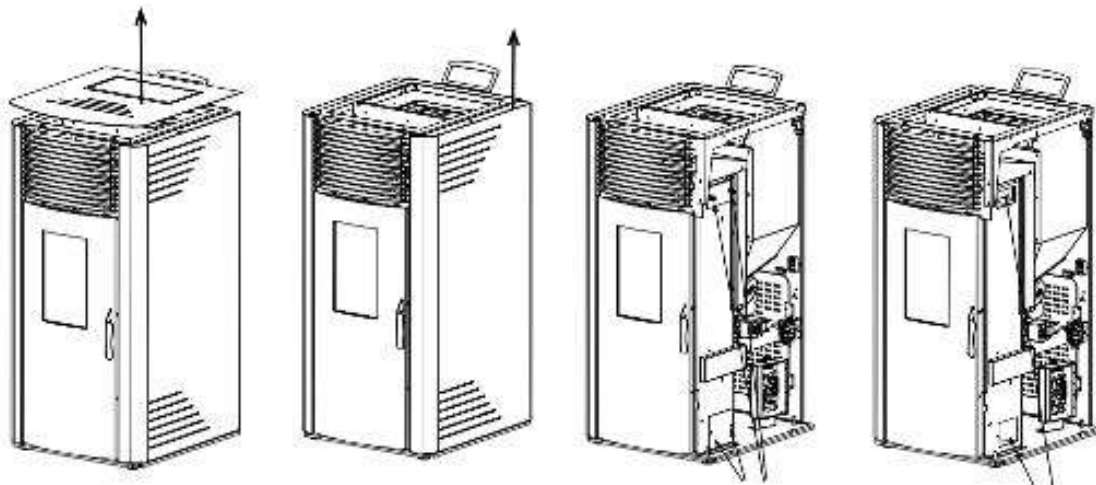

Retire la tapa superior levantándola, retire el panel lateral, desatornille los tornillos para retirar la tapa de limpieza de cenizas y, a continuación, limpie las cenizas del hogar.

## Limpeza del ventilador de extracción

Compruebe y limpie el ventilador de extracción, tal y como se indica en la ilustración anterior:

1. Primero, utilice una llave hexagonal de 3 mm para desenroscar los tornillos que fijan la tapa superior, retire el cable de la pantalla y retire la tapa superior.
2. Retire el panel lateral hacia arriba.
3. Retire el cable del ventilador de extracción y utilice una llave hexagonal de 4 mm para desenroscar los tornillos de fijación.
4. A continuación, retire lentamente el ventilador y utilice un aspirador para eliminar las cenizas presentes en el tubo o el ventilador. Al volver a instalarlo, asegúrese de que la instalación sea hermética y que no haya fugas de humo.

## Limpeza de las tuberías de humos

Después de la temporada de uso de la calefacción, retire manualmente la tapa de la T de salida hacia abajo, límpiela y vuelva a colocarla, asegurándose de que la junta está en buenas condiciones y bien colocada.



Tapa



Ejemplo de tapa sucia



Ejemplo de tapa limpia

## 7.2 Limpieza del cristal

La suciedad en el cristal pasa de negro a marrón, amarillo y gris piedra debido a la calidad de los pellets y a la esencia de la madera. Limpie la suciedad con ayuda de un paño húmedo. No utilice productos de limpieza cáusticos o cepillos metálicos duros para limpiar la suciedad, de lo contrario, el vidrio resistente a altas temperaturas puede rayarse.



Ejemplo de cristal sucio



Ejemplo de cristal limpio

## 7.3 Limpieza del depósito

Cuando la estufa no esté en uso, debe retirar todos los pellets del depósito con ayuda de un aspirador provisto de un extensor largo. Si queda combustible en el depósito, puede humedecerse, aglomerarse y ser difícil de encender al comienzo de la siguiente temporada.

Si la boquilla del aspirador no coincide con la rejilla de la tapa del depósito, retire la rejilla para facilitar la limpieza.

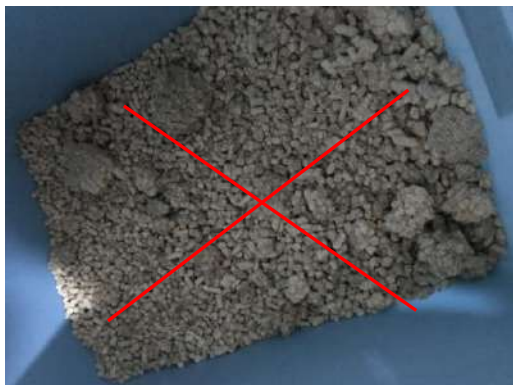

Aglomeración de pellets de mala calidad



Recomendación de buenos pellets de madera

Atención: desconecte el enchufe antes de la limpieza.

## 7.4 Comprobación de las juntas de estanqueidad

Los cordones de estanqueidad de la puerta y del cristal deben comprobarse al menos una vez al año. Coloque un trozo de papel entre el cordón de sellado y la puerta, ciérrela, tire del papel, si no puede retirarlo, es que está en buenas condiciones. Si el papel se puede extraer, significa que el cordón de estanqueidad está dañado; haga que lo reemplacen.

## 8 Defectos - Causas – Soluciones

### 8.1 Errores y soluciones

#### ALARM1:



Causa: Se ha alcanzado el intervalo de mantenimiento, hay que comprobar el conjunto de la estufa, limpiarla, comprobar el programa, etc.

Solución: Acceda a la interfaz del menú TÉCNICO, encuentre la hora de mantenimiento y multiplíquela por dos. Por ejemplo, si el número es 30, después de ver ALARM MAINTENANCE, póngalo en 60, en el futuro cuando vuelva a ver esta alarma, póngalo en 90, y así sucesivamente.

#### ALARM2:



Causa: Fallo de encendido.

Solución:

1. Compruebe la presencia o ausencia de pellets en el depósito, vuelva a llenarlo.
2. Compruebe que no haya carbonillas cenizas en el crisol de combustión; si es así, retírelo, límpielo y vuelva a colocarlo en la posición correcta.
3. El aparato se enciende, pero se activan las alarmas, tal vez la alimentación de pellet sea un poco débil.



### ALARM3:



Causa: Temperatura excesiva de los gases de combustión.

Solución: Reduzca la alimentación de pellets.

### ALARM4:



Causa: Temperatura excesiva en la tolva.

Solución: 1. Reduzca la alimentación de pellets.

2. Fallo del sensor de control de temperatura en la tolva, reemplace con un nuevo sensor.

### ALARM5:



Causa: El depósito está vacío.

Solución: Llene la tolva y ponga de nuevo en marcha la estufa.

ALARM6:



Cause: Problema de sonda de humos, mala correspondencia o mal contacto.

- Solución:
1. Compruebe la conexión de la sonda de humos.
  2. Cambie la sonda de humos.

ALARM7:



Causa: Problema de presostato o conducto de humos con un tiro demasiado bajo.

- Soluciones:
1. Vuelva a comprobar o reemplace el presostato.
  2. Vuelva a comprobar o reemplace el ventilador de extracción.
  3. Compruebe la estanqueidad de la puerta.
  4. Compruebe y limpie el conducto de humos, compruebe el tiro.

ALARM8:



Causa: Problema de sensor de temperatura o mal contacto.

- Solución:
1. Compruebe el sensor de temperatura ambiente.
  2. Sustitúyalo.

ALARM9:

Causa: Sobrecalentamiento de los gases de combustión.

Solución: 1. Reduzca la alimentación de pellets.

2. Modifique el valor de temperatura de limitación de la alimentación (después de ponerse en contacto con el Servicio Técnico).

ALARM10:

Causa:

1. Compruebe si la cámara de combustión está obstruida.
2. Fallo del motor de evacuación de cenizas.
3. Fallo del interruptor de fin de carrera.

Solución:

1. Limpie manualmente la cámara de combustión.
2. Compruebe que el cableado está bien fijado y sustituya el motor de evacuación de cenizas.
3. Ajuste el recorrido del interruptor de fin de carrera, sustituya el interruptor de fin de carrera.



## 8.2 Causas y soluciones

No.	Defectos	Causas	Soluciones	Observaciones
1	El fuego arde débilmente con una llama naranja. El cristal se vuelve progresivamente negro y el quemador se llena de pellets.	<ol style="list-style-type: none"> <li>1. Obstrucción en el conducto de admisión o escape.</li> <li>2. Puerta de la estufa mal cerrada.</li> <li>3. Flujo de aire insuficiente procedente del ventilador de extracción.</li> <li>4. Volumen de alimentación excesivo.</li> </ol>	<ol style="list-style-type: none"> <li>1. Compruebe el conducto de entrada de aire y el conducto de humos, y asegúrese de que estén limpios.</li> <li>2. Compruebe la estanqueidad de la puerta de la estufa. Y sustituya la junta de estanqueidad si es necesario.</li> <li>3. Compruebe que el ventilador funciona correctamente.</li> <li>4. Aumente el caudal de aire del ventilador de extracción.</li> <li>5. Reduzca el volumen de alimentación.</li> <li>6. Haga que un técnico certificado revise y limpie la estufa.</li> </ol>	
2	El fuego se apaga y la estufa deja de funcionar.	<ol style="list-style-type: none"> <li>1. El depósito está vacío.</li> <li>2. No hay suministro de pellets.</li> <li>3. La puerta delantera no está bien cerrada.</li> <li>4. La calidad de los pellets no es suficiente.</li> <li>5. La temperatura de la estufa es demasiado alta y la estufa deja de suministrar pellets al quemador debido al límite de temperatura de seguridad (control de temperatura de 85°C).</li> <li>6. Fallo del motor de alimentación.</li> </ol>	<ol style="list-style-type: none"> <li>1. Llene el depósito.</li> <li>2. Compruebe que los gránulos se transportan correctamente.</li> <li>3. Limpie o repare el mecanismo de alimentación.</li> <li>4. Compruebe la estanqueidad de la puerta de la estufa. Y sustituya la junta de estanqueidad si es necesario.</li> <li>5. Utilice únicamente pellets homologados.</li> <li>6. Compruebe que la estufa no se sobrecalienta.</li> <li>7. Compruebe el buen funcionamiento del motor de alimentación. Sustitúyalo o repárelo si es necesario.</li> <li>8. Reduzca el volumen de pellets.</li> </ol>	
3	No se suministra ningún pellet.	<ol style="list-style-type: none"> <li>1. El depósito está vacío.</li> <li>2. Tarjeta electrónica o motor del tornillo defectuosos.</li> <li>3. El mecanismo de alimentación del tornillo está bloqueado por cuerpos extraños.</li> <li>4. Debido al sobrecalentamiento, el</li> </ol>	<ol style="list-style-type: none"> <li>1. Compruebe el depósito y rellénelo si es necesario.</li> <li>2. Pida a un profesional que revise la estufa y, si es necesario, sustituya las piezas defectuosas.</li> <li>3. Limpie o repare el tornillo o el depósito.</li> </ol>	



		tornillo ha alcanzado el límite de temperatura de seguridad (LTS) y se ha detenido.	4. Vuelva a encender la estufa manualmente una vez que se haya enfriado por completo.	
<b>4</b>	La estufa no se enciende.	Sin alimentación eléctrica.	<ol style="list-style-type: none"> <li>1. Compruebe la conexión eléctrica y si la red suministra suficiente tensión.</li> <li>2. Compruebe el fusible de seguridad situado detrás del depósito.</li> </ol>	Tensión 220 V/50 Hz. Especificaciones del fusible 3,0 A.
<b>5</b>	Las cenizas se pueden ver desde el exterior de la estufa.	<ol style="list-style-type: none"> <li>1. La puerta delantera está abierta.</li> <li>2. El sistema de escape no está sellado.</li> </ol>	<ol style="list-style-type: none"> <li>1. Abra la puerta delantera solo cuando la estufa no esté en uso. Durante el funcionamiento, mantenga siempre la puerta cerrada.</li> <li>2. Selle cualquier fuga del dispositivo de escape con una cinta resistente a altas temperaturas, un cable de sellado y materiales de silicona resistentes al calor.</li> <li>3. Nota: compruebe la placa electrónica solo cuando la estufa esté desconectada. Haga que la repare un profesional.</li> </ol>	No debe haber hollín durante el funcionamiento normal de la estufa.
<b>6</b>	Ruido anormal.	<ol style="list-style-type: none"> <li>1. Ruido del motor del tornillo.</li> <li>2. Ruido del ventilador.</li> <li>3. Ruido del extractor.</li> </ol>	<ol style="list-style-type: none"> <li>1. Compruebe que el motor del tornillo funciona correctamente.</li> <li>2. Compruebe que el ventilador funciona correctamente. Si es necesario, sustituya el silent block resistente a altas temperaturas situado en el extremo del ventilador.</li> <li>3. Compruebe que el extractor funciona correctamente.</li> </ol>	En funcionamiento normal, el nivel sonoro de la estufa es de aproximadamente 52 dB.

## 9 Esquema eléctrico

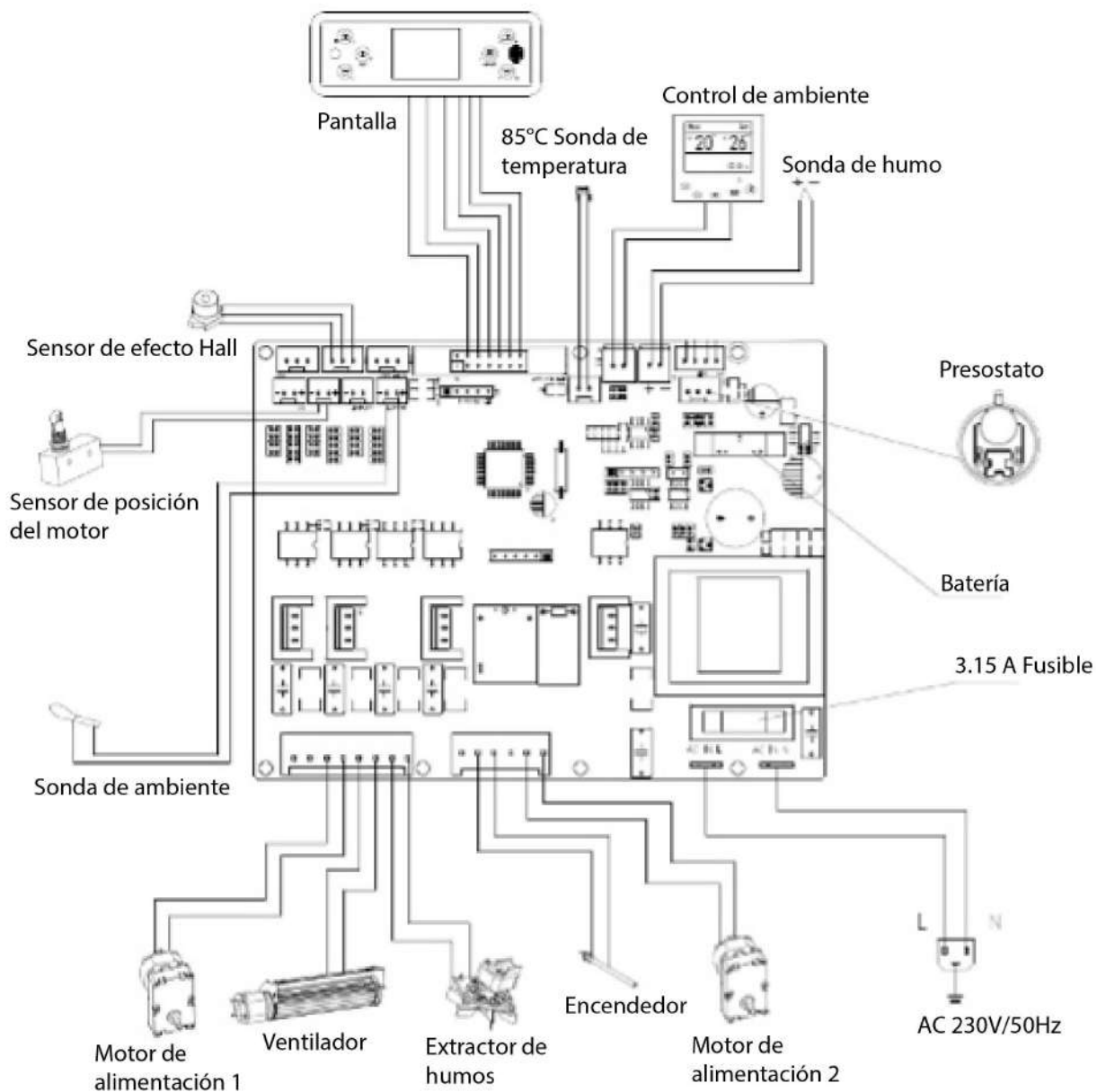



## 10 Instrucciones de garantía

De acuerdo con la normativa, el período de garantía de las estufas de pellets producidas por nuestra empresa es de 2 años (a partir de la fecha de facturación). Durante el período de garantía, la empresa se encargará del suministro de las piezas de repuesto de todos los defectos relacionados con un problema de calidad del producto en el marco de un uso normal.

- Las estufas que se averíen debido a una modificación no autorizada o a la instalación no conforme no están cubiertas por la garantía.
- Si se modifican la tarjeta de garantía y la factura de compra, la garantía caduca inmediatamente.
- Conserve la tarjeta de garantía y la factura de compra como certificado de garantía de este producto.

### Las siguientes situaciones no están cubiertas por la garantía:

- Sin documentación de garantía.
- Defectos causados por un uso no conforme con las instrucciones. Daños causados por el desmontaje por parte de personal de mantenimiento no especializado.
- Defectos, arañazos o daños causados por un desplazamiento o una caída.
- Daños causados por un almacenamiento, mantenimiento o uso inadecuado por parte del usuario.
- Componentes sujetos a desgaste y accesorios aleatorios. (Los componentes sujetos a desgaste incluyen el cristal, la pintura de la superficie, las bandas de estanqueidad, las bujías, etc.).
- Defectos o daños causados por causas de fuerza mayor.
- Defectos causados por la sustitución no autorizada de piezas.



**ISO9001: 2008**

## Antiexplosión

Algunos productos están equipados con dispositivos de seguridad a prueba de explosiones. Antes de encender el producto o, en cualquier caso, después de cualquier operación de limpieza, asegúrese de que el dispositivo esté correctamente colocado en su alojamiento. El dispositivo está situado en el borde superior de la puerta del hogar.

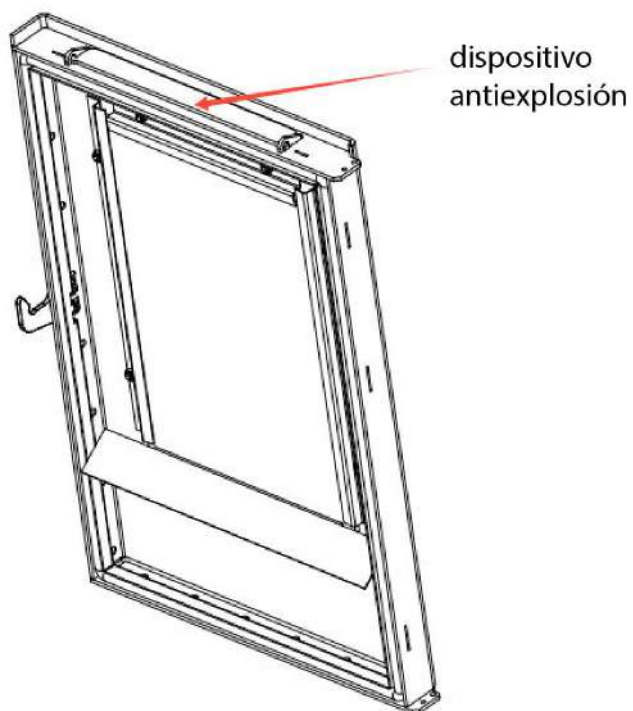



# ANITA 12

## SALAMANDRA A PELLETS DE AR

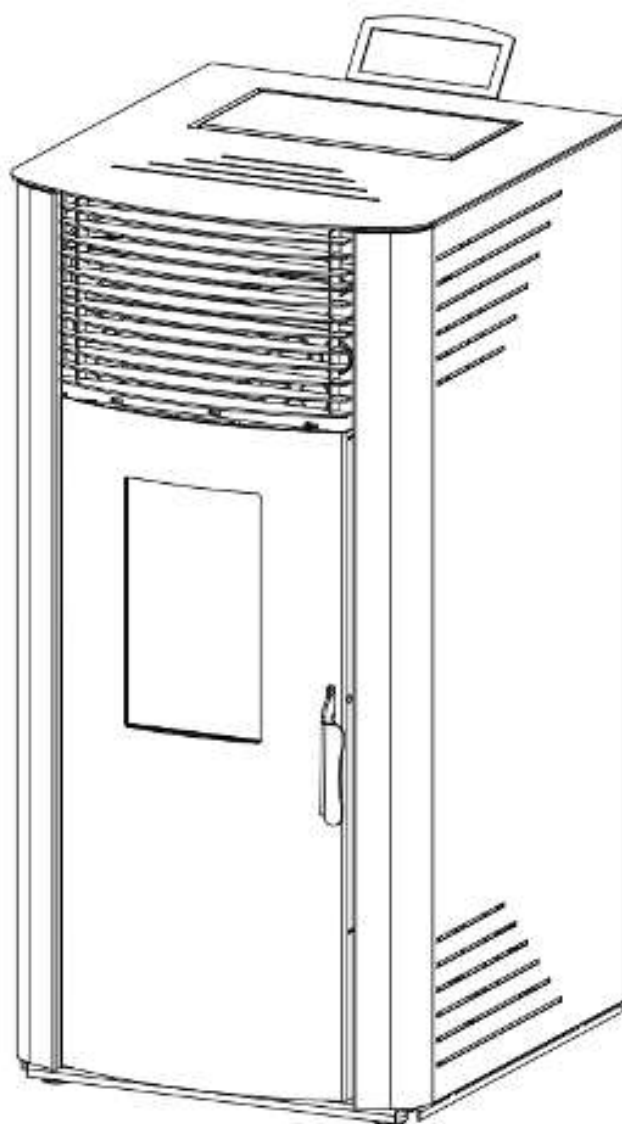

**MANUAL DO UTILIZADOR**

# Índice

## **1 Parâmetros técnicos**

1.1 Plano de corte do interior

1.2 Parâmetros técnicos

## **2 Apresentação da interface**

## **3 Funções e procedimentos operacionais**

3.1 Arranque

3.2 Paragem

3.3 Visualização da interface do menu

3.4 Definição da temperatura

3.5 Definições da Salamandra

3.6 Fusível

## **4 Manual de instruções do controlo remoto**

## **5 Instalação da salamandra**

5.1 Conduta de ligação de fumos

5.2 Proteção do piso

5.3 Distância de segurança em redor do aparelho

5.4 Alimentação elétrica

5.5 Fornecimento de oxigénio para combustão

## **6 Passos gerais e instruções de utilização**

6.1 Notas gerais

6.2 Unidade de controlo

## **7 Limpeza e manutenção**

7.1 Remoção das cinzas

7.2 Limpeza do vidro

7.3 Limpeza do reservatório

7.4 Verificação das juntas de estanqueidade

## **8 Falhas - Causas – Soluções**

8.1 Erros e soluções

8.2 Causas e soluções

## **9 Esquema elétrico**

## **10 Instruções de garantia**

Caro cliente,

Obrigado por escolher um dos nossos produtos.

Encontrará neste manual todas as informações e sugestões úteis para utilizar o seu produto com a máxima segurança e eficácia. Leia atentamente este manual antes de instalar e usar nossos produtos.

## Instruções de segurança

Observe os seguintes avisos:

- Leia atentamente o manual antes da primeira utilização.
- É necessário utilizar ferramentas de manutenção para mover a salamandra, a fim de evitar ferimentos.
- A salamandra deve ser instalada por profissionais locais qualificados, de acordo com os requisitos das leis e regulamentos locais.
- A tomada deve ser ligada à terra de forma fiável ao instalar a salamandra.
- Em caso de combustão normal, é proibido entrar em contacto com a superfície da salamandra, especialmente com as maçanetas, vidros, tubos de fumo e outras partes a alta temperatura, sem tomar as medidas de isolamento apropriadas.
- Durante o uso, os idosos, crianças e bebés devem ficar longe da salamandra, até que a temperatura desta volte à temperatura ambiente.
- Quaisquer objetos sensíveis ao calor devem ser mantidos longe da salamandra. É estritamente proibido colocar roupas ou outros materiais combustíveis na salamandra.
- Não seque a roupa diretamente na salamandra! Pode incendiar-se.
- Os cabides de roupa devem estar afastados da salamandra ( $\geq 1\text{m}$ ).
- Não coloque objetos inflamáveis ou explosivos em redor da salamandra durante o uso.
- Desligue a ficha antes da limpeza e manutenção.
- Use apenas peças originais para substituição e manutenção.
- Guarde estas instruções para referência futura.



Para manter a atualização tecnológica, é provável que os produtos sejam atualizados ou modificados sem aviso prévio!

# 1 Parâmetros técnicos

## 1.1 Plano de corte do interior

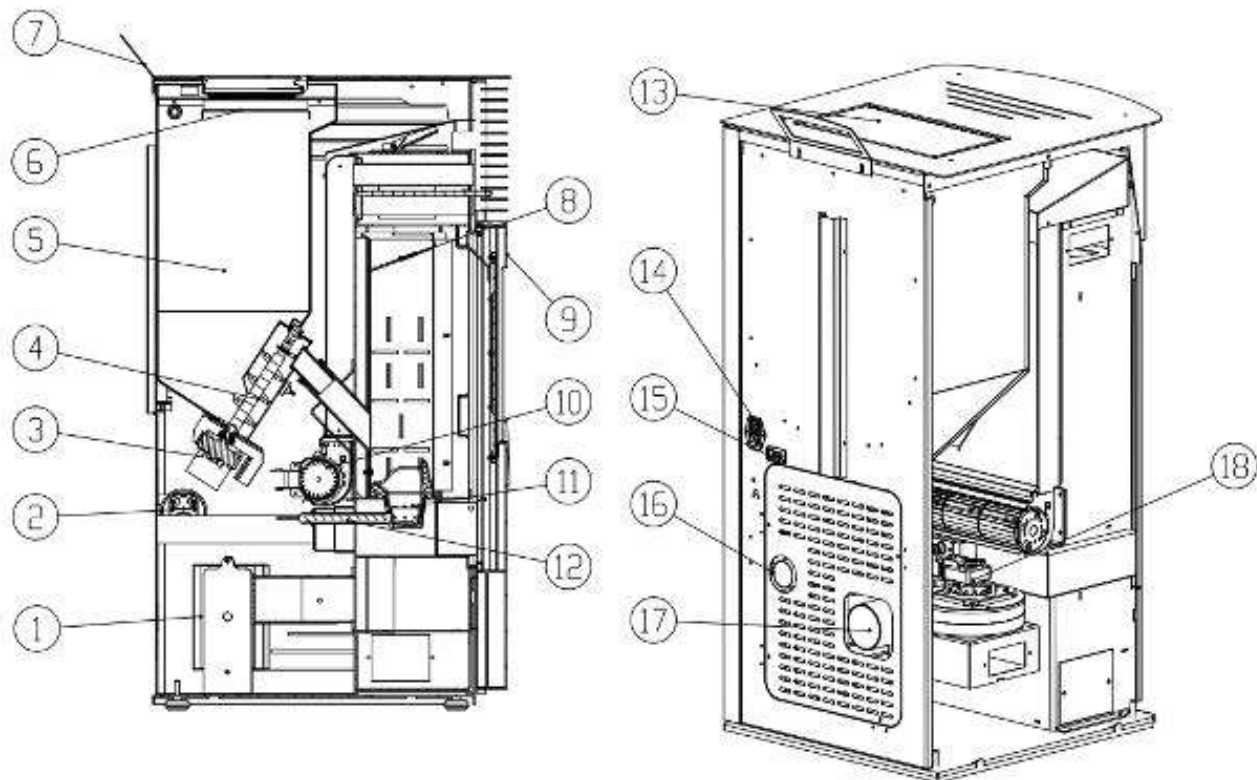

1. Placa de circuito	10. Ventilador de exaustão de calor
2. Pressostato negativo	11. Brasero
3. Motor de parafuso sem-fim	12. Vela de ignição
4. Parafuso sem-fim	13. Tapa do reservatório
5. Reservatório	14. Interruptor três em um
6. Grelha do reservatório	15. Conector
7. Painel de controlo	16. Orifício de entrada de ar
8. Defletor de fogo	17. Orifício de evacuação de fumos
9. Porta	18. Ventilador de evacuação de fumos

## 1.2 Parâmetros técnicos

Altura	1032 mm
Largura	516 mm
Profundidade	568.5 mm
Peso total	115 Kg
Diâmetro da conduta de fumos	80 mm
Potência máxima	12 kW
Potência mínima	5 kW
Consumo de pellets	1.0-2.4 Kg/h
Capacidade da tremonha	30 Kg
Alimentação elétrica	220-240V / 50Hz
Consumo de energia Máx./Nominal	325 W / 67 W
Fusível elétrico	3.15 A
Débito de massa de gás de combustão	3.3-6.0 g/s
Temperatura máxima dos fumos na saída	cerca de 200°C
Temperatura mínima dos fumos na saída	cerca de 105°C
Tiragem mínima da chaminé	Mín. 12 Pa

## 2 Apresentação da interface

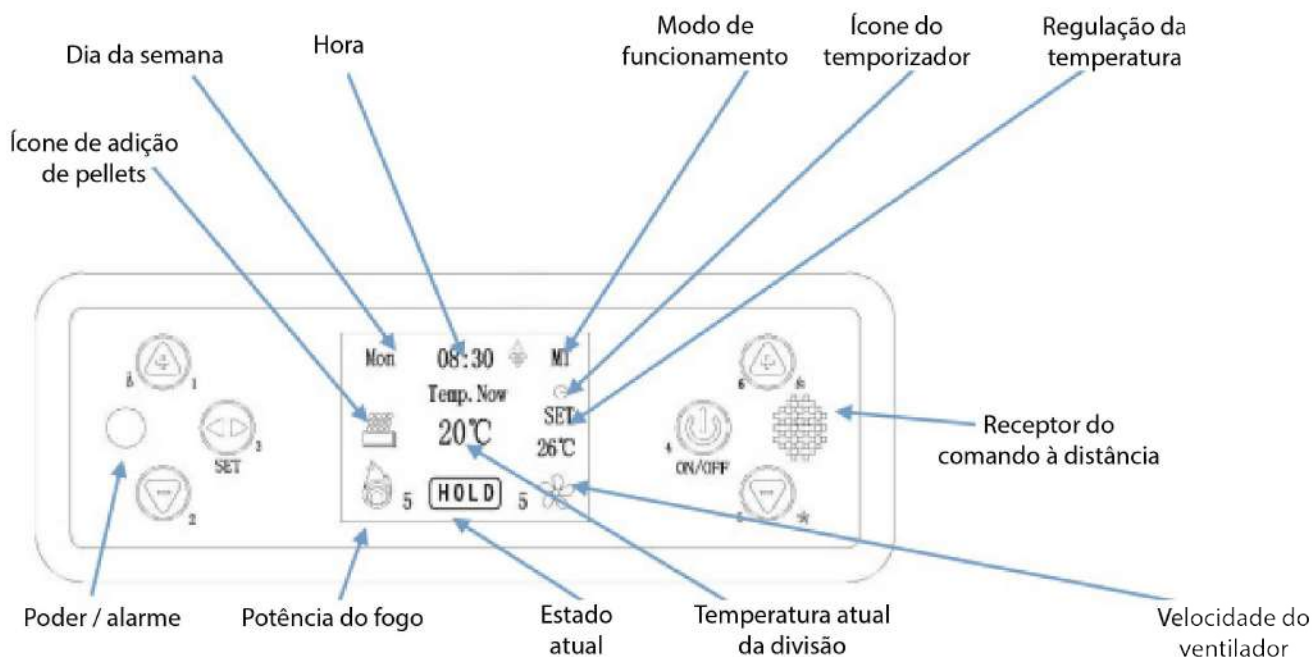

### Descrição:



N.º 1 Tecla numérica mais: prima esta tecla para ajustar a temperatura interior ou aumentar a temperatura interior.



N.º 2 Tecla numérica menos: pressione esta tecla para exibir a temperatura da fumaça/ temperatura interna.



N.º 3 Tecla de ajuste: pressione esta tecla para acessar o menu de ajuste para configurar a hora, o modo, o temporizador, as configurações, etc.



Tecla n.º 4 Liga/Desliga/Voltar: pressione esta tecla e mantenha-a pressionada durante 3 segundos para ligar ou desligar o fogão, pressione para cancelar ou voltar atrás.



Tecla n.º 5: permite ajustar o aquecimento/reduzir o calor e o fluxo de ar quente.



Tecla n.º 6: permite ajustar o aquecimento/aumentar o calor e o fluxo de ar quente.

### 3 Funções e procedimentos operacionais

#### 3.1 Arranque

Ligue a alimentação elétrica → Coloque o interruptor em ON → a luz de alimentação acende → pressione  durante 3 segundos → «Start» é exibido no meio, a parte inferior do queimador gira para limpar as cinzas e, em seguida, passa para a fase de ignição até funcionar.

O ecrã apresenta-se da seguinte forma:



**Nota:** quando a nova salamandra é utilizada pela primeira vez, há um pouco de fumo e um cheiro pungente, devido ao aquecimento da tinta e do óleo na placa.

#### 3.2 Paragem

Pressione  durante 3 segundos → o ecrã mostra "OFF", o que significa que a salamandra entra na fase de paragem, o motor sem-fim para de carregar os pellets, o motor de extração e o motor de convecção continuam a funcionar até que a salamandra arrefeça e a temperatura dos fumos esteja abaixo de 50°C, depois a salamandra entra no modo Standby.





O ecrã apresenta-se da seguinte forma:

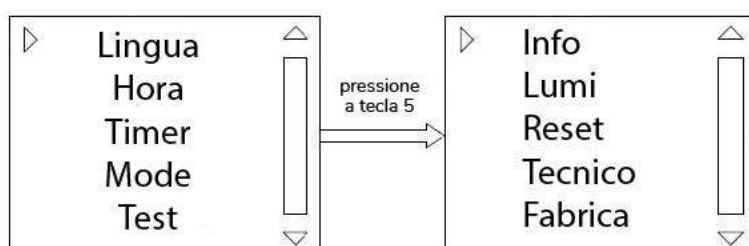

#### 3.3 Visualização da interface do menu

1. Pressione o botão  3, o ecrã terá o seguinte aspeto :



2. Quando a salamandra estiver ligada, pressione o botão  para abrir os seguintes menus sucessivamente: IDIOMA, HORA, PROGRAMA, MODO, TESTE, INFORMAÇÕES, LUMINOSIDADE, RESET, TECNOLOGIA, FÁBRICA, Wi-Fi (como na imagem acima). Pressione em   para se deslocar e, em seguida, pressione em  para aceder à interface do menu escolhido.

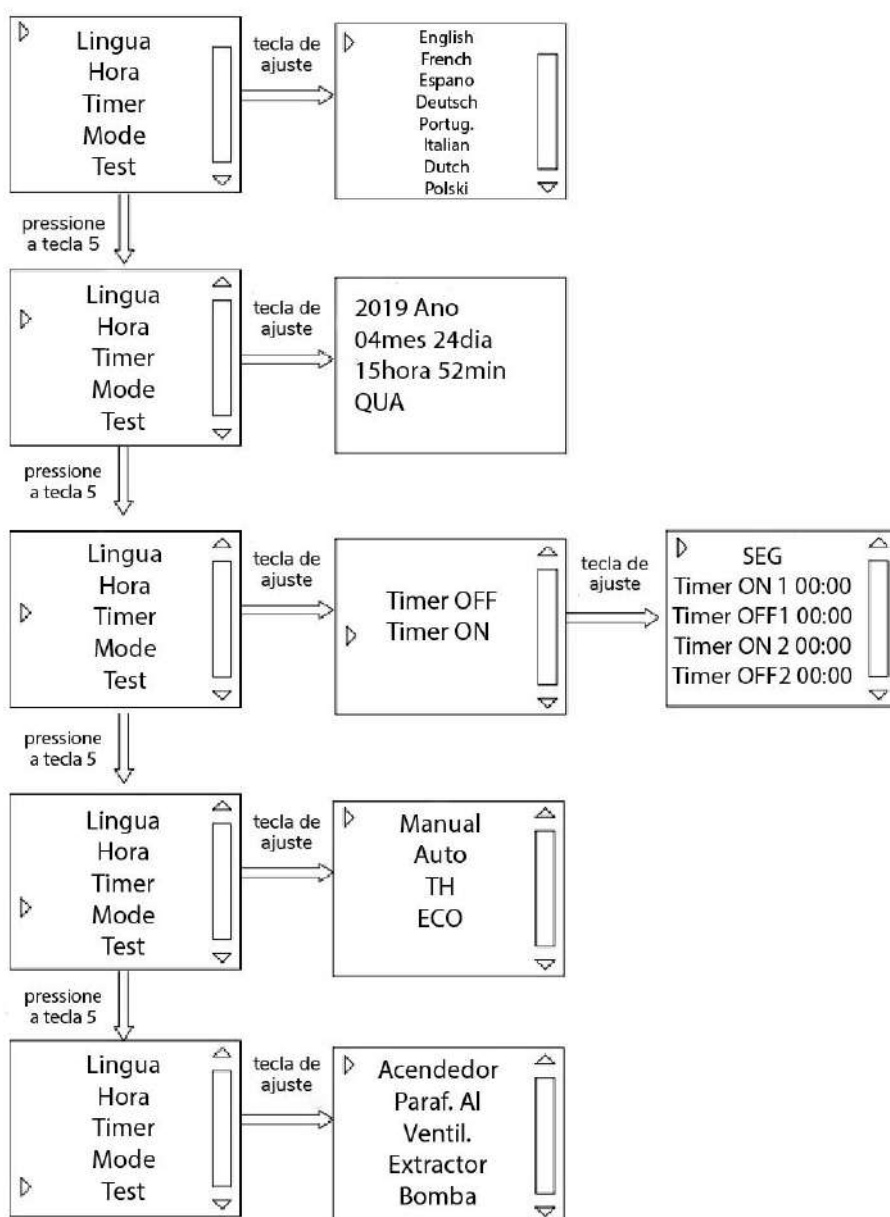

**Idioma:** Inglês, Francês, Espanhol, Alemão, Português, Italiano, Neerlandês e Polaco.

**Hora:** Aparece na seguinte ordem: ano, mês, data, hora, minuto, dia da semana.

**Programa:** Isto significa que a salamandra liga automaticamente o TEMPO ON1 às 00:00, desliga o TEMPO OFF1 às 00:00, depois liga o TEMPO ON2 às 00:00 e desliga o TEMPO OFF2 às 00:00.

**Test:** No modo de espera, pode verificar se a ignição, o motor do sem-fim, o ventilador de convecção, o motor de extração e a bomba estão a receber energia elétrica corretamente.

**Manual:** A potência do fogo não é ajustável automaticamente neste modo.

**Auto:** O salamandra funciona de acordo com um sensor de temperatura integrado. Quando a temperatura ambiente é  $\geq 2^{\circ}\text{C}$  em relação à temperatura definida, a potência do fogo estabiliza no nível mais baixo. Quando a temperatura ambiente desce  $1^{\circ}\text{C}$  em relação à temperatura definida, a potência de combustão começa a aumentar até atingir o nível mais elevado. O nível não pode ser regulado manualmente neste modo.

**TH:** Este modo requer a instalação de um interruptor de controlo de temperatura. Quando o sinal do termóstato externo é desligado, o nível de potência de combustão desce para o nível mais baixo. Após 15 minutos de funcionamento contínuo, o fogão desliga-se automaticamente. Quando a temperatura da fumaça desce abaixo da temperatura de corte e o sinal do termostato externo é desligado, o fogão liga e funciona automaticamente. O nível não pode ser ajustado manualmente neste modo.

**Eco:** A salamandra funciona com a potência máxima quando não atingiu a temperatura predefinida e com a potência mínima durante 15 minutos, se a temperatura ambiente continuar a subir a salamandra deixará de funcionar. Quando a temperatura é 2°C inferior à temperatura predefinida, a salamandra acende-se novamente.

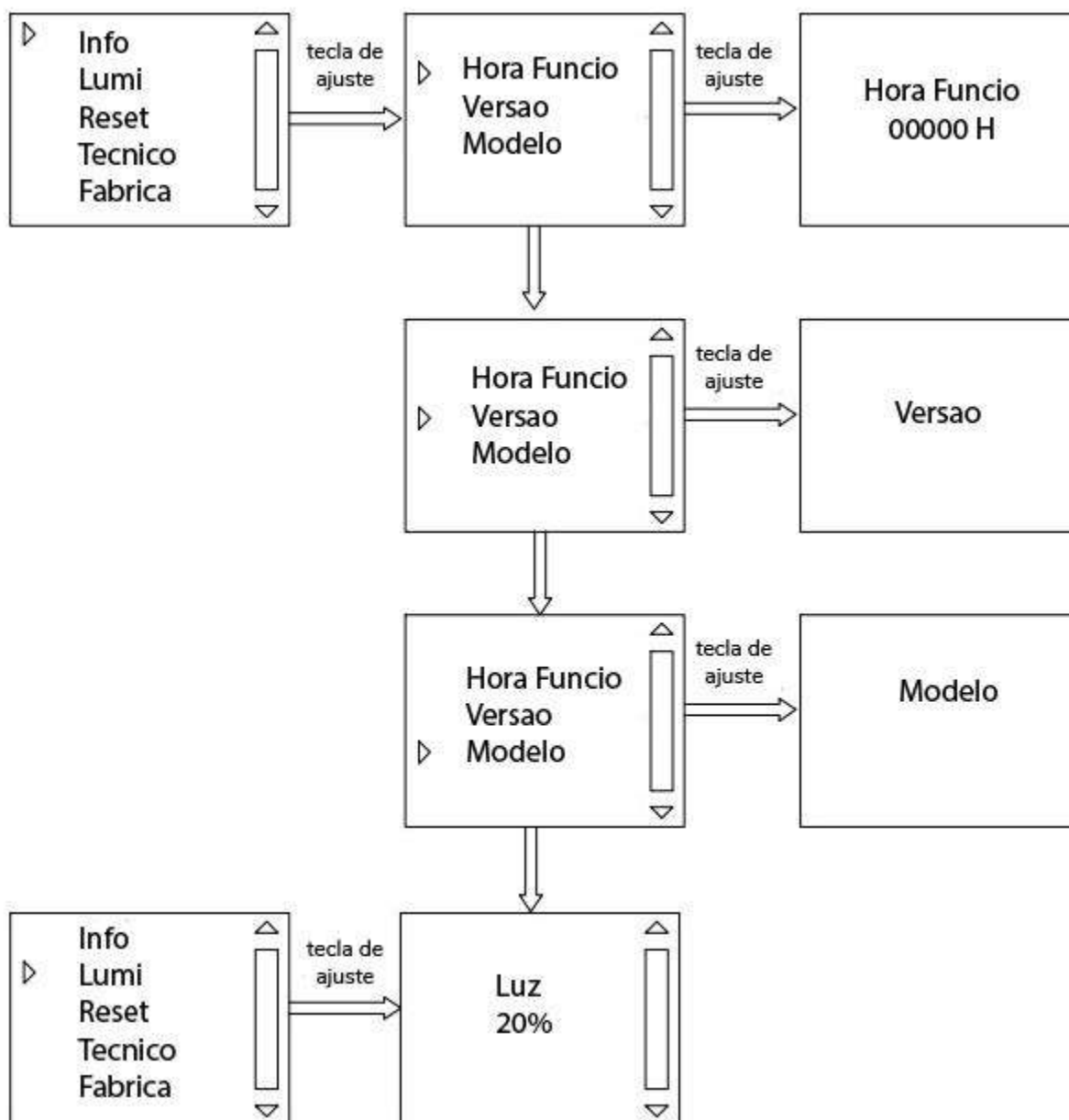

**Informações:** Exibição do tempo total de funcionamento, da versão do programa e do modelo da salamandra.

**Luminosidade:** Luminosidade da retroiluminação do ecrã.

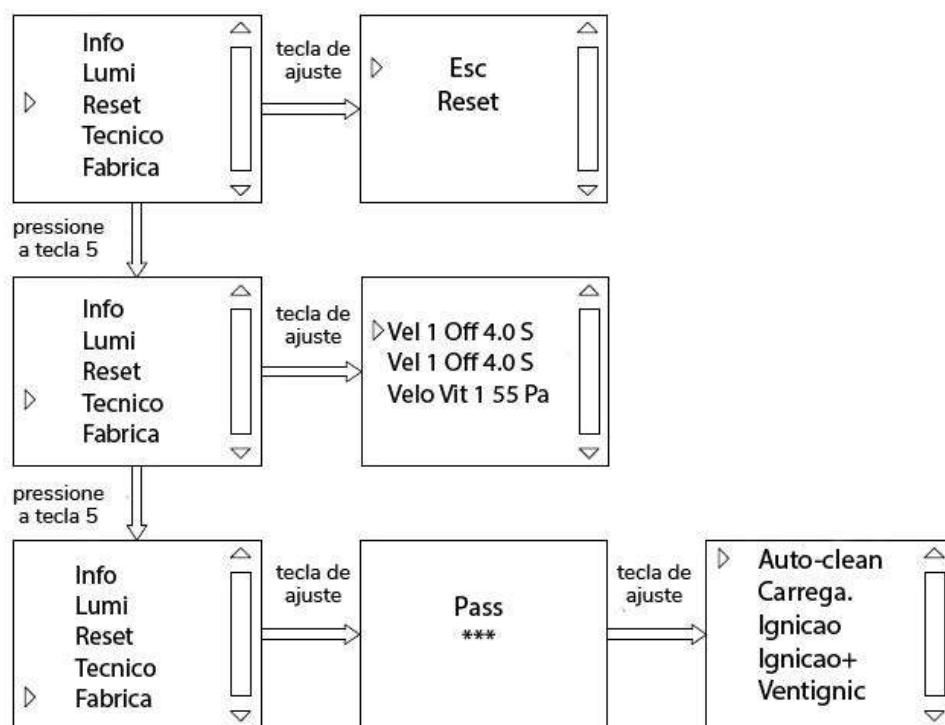





**Reset:** Repor as definições de fábrica (se for necessário efetuar alterações, contacte um profissional antes de prosseguir).

**Técnico:** Permite definir os períodos de trabalho e de paragem do motor do sem-fim e a velocidade do extrator de fumos em cada nível de potência do fogo durante o funcionamento da salamandra (se for necessário efetuar alterações, contacte um profissional antes de prosseguir).

**Fábrica:** Permite definir os períodos de trabalho e de paragem do motor do sem-fim e a velocidade do exaustor em cada fase de ignição, e definir a temperatura para definir o sucesso da ignição (se for necessário efetuar alterações, contacte um profissional antes de prosseguir).



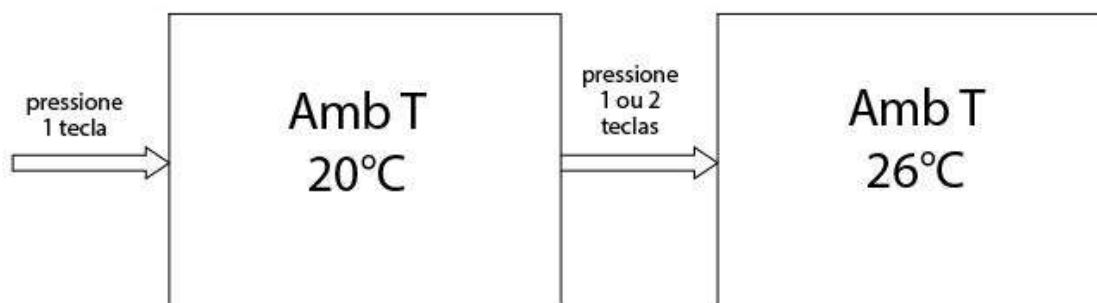

### 3.4 Definição da temperatura

#### Definir a temperatura ambiente

Depois de acender o fogão, pressione o botão  para ajustar a temperatura ambiente desejada, pressione o botão  ou o botão  para aumentar ou diminuir a temperatura e, em seguida, pressione o botão  para confirmar e sair.



#### Ajustar o nível de potência do fogo



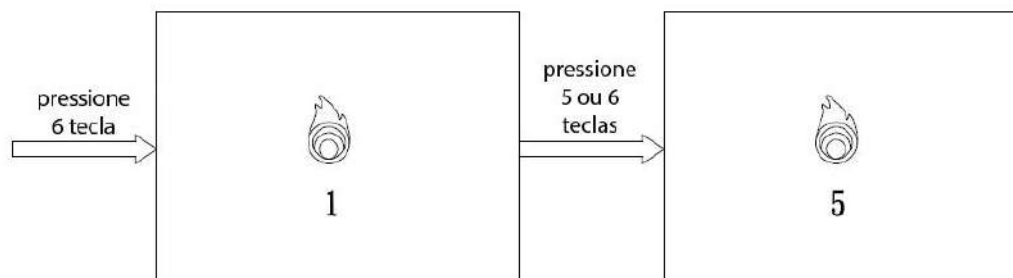

Pressione  para entrar no modo de potência da salamandra, 5 níveis de potência, variando de 1.º a 5.º nível, sendo o 1.º nível o mais fraco e o 5.º o mais forte. 1 imagem exibida corresponde ao 1.º nível, 2 imagens exibidas correspondem ao 2.º nível, etc. Pressione  ou  para ajustar, depois pressione  para confirmar e sair.



As configurações foram definidas na fábrica e normalmente não requerem ajustes. Em caso de ajuste devido à diferença no poder calorífico dos pellets, evite sobrecarregar os pellets, o que causaria muito fogo, desperdiçaria os pellets e reduziria a vida útil da salamandra. Eis como verificar se o fogo está demasiado forte: durante o funcionamento normal, pressione  para verifique a temperatura dos fumos (Chami T\*), deve estar abaixo do valor nominal de fábrica  $\leq 200^{\circ}\text{C}$ . Se a temperatura for demasiado alta, significa que o fogo está demasiado forte, reduza a quantidade de pellets de acordo com a potência solicitada.

ChamiT*	166.5°C
Sobrepr.	83 Pa
Fluxo	65%

## Ajustar a velocidade do motor de ventilação

Pressione  para entrar no modo de ajuste de velocidade do motor de ventilação, 5 níveis de velocidade, variando de 1 a 5, sendo o 1.º nível o mais fraco e o 5.º nível o mais forte. A exibição 1 no ecrã corresponde ao 1.º nível, a exibição 2 no ecrã corresponde ao 2.º nível, etc. Pressione  ou  para definir e depois pressione  para confirmar e sair.

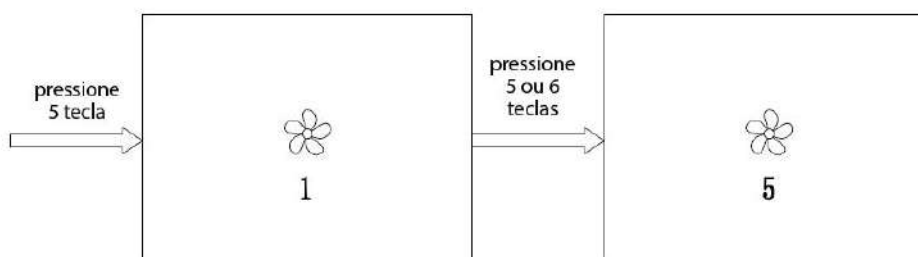

## 3.5 Definições da Salamandra

### (Exemplo Anita 12) PARÂMETROS GERAIS

PEÇAS	Nível de potência 1	Nível de potência 2	Nível de potência 3	Nível de potência 4	Nível de potência 5
Motor do parafuso sem-fim	OFF: 4,5 S ON: 2,0 S	OFF: 4,0 S ON: 2,0 S	OFF: 3,5 S ON: 2,5 S	OFF: 3,5 S ON: 3,0 S	OFF: 3,0 S ON: 3,5 S
Ventilador de extração	Vazão de ar: 38	Vazão de ar: 39	Vazão de ar: 40	Vazão de ar: 41	Vazão de ar: 42
<p>Motor do parafuso sem-fim: a escala mínima é de 0,1 seg e a faixa de configuração de paragem/arranque é de 0-9,9 seg. Por exemplo, paragem da primeira velocidade: 4.5 seg, arranque da primeira velocidade: 1.5 seg, o que significa paragem de 4.0 seg, arranque de 2.0 seg e ciclo.</p> <p>Ventilador de extração: a faixa de regulação está entre 25% e 100% (72 V-230 V). Quanto maior o valor, maior será a velocidade de ventilação. Por exemplo, a velocidade máxima é 100, a mínima é 25.</p>					

**Nota: este parâmetro é dado apenas a título indicativo, pois os parâmetros devem ser modificados de acordo com o poder calorífico dos pellets!**

## 3.6 Fusível

A tomada elétrica na parte de trás da salamandra está equipada com um fusível para evitar sobretensões e sobrecorrentes.

Quando o fusível estiver queimado, substitua-o por um fusível padrão idêntico.

**Nota: existe um fusível sobressalente no interruptor três em um.**

## 4 Manual de instruções do controlo remoto

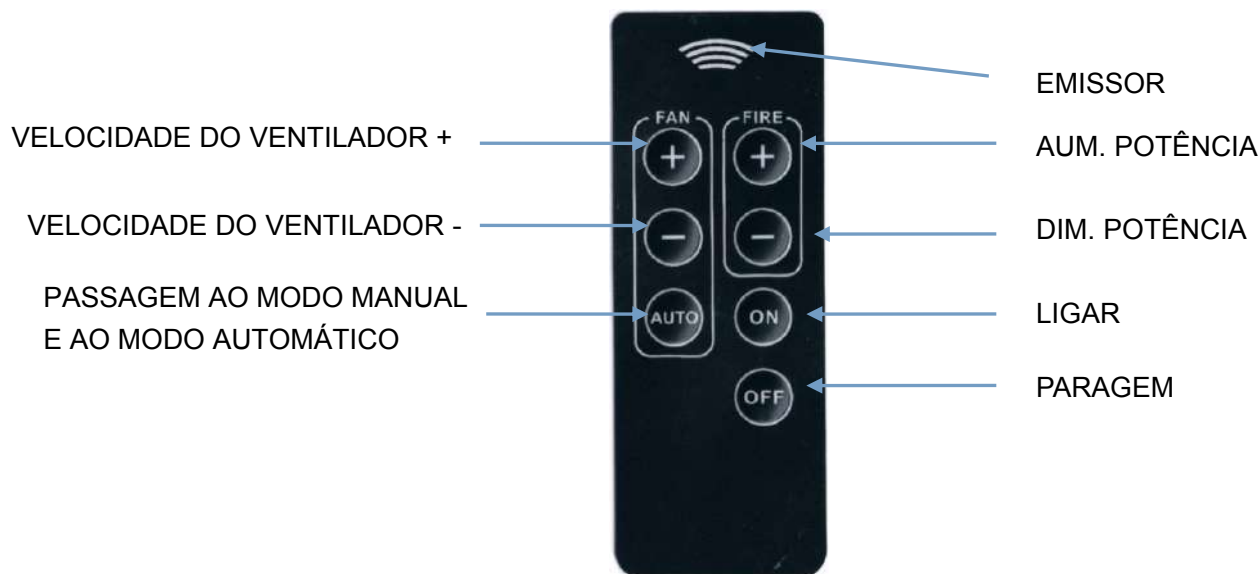

### OBSERVAÇÕES:

- 1) Durante o funcionamento, o controlo remoto deve estar apontado para a salamandra.
- 2) Se não utilizar o controlo remoto durante um longo período de tempo, retire a pilha: CR2025.

## 5 Instalação da salamandra

- A salamandra deve ser instalada numa superfície adequada, sólida e nivelada.
- O diâmetro mínimo de uma conduta de fumos é de 80 mm, e deve ser feita de metal ou outros materiais resistentes ao calor que possam suportar uma temperatura de 220°C.
- A junta da conduta de fumos deve ser vedada, pois a salamandra só pode operar com base na pressão diferencial da mesma e na tiragem na chaminé!!!
- As condutas horizontais devem ser inclinadas num ângulo entre 3 e 5 e as condutas verticais a uma altura de 3 metros, de modo a criar uma pressão diferencial adequada, mas o comprimento total das condutas deve ser inferior a 8 metros.
- As condutas de fumos devem ser utilizadas apenas para esta salamandra, não devem ser partilhadas com outros aparelhos.
- As condutas de fumo só podem ser feitas de materiais resistentes ao calor e às chamas.
- Não coloque a saída da conduta numa área fechada ou semifechada, como um telheiro, garagem, sótão, área baixa ou corredor estreito, etc. A saída da conduta deve estar a, pelo menos, 10 metros de distância de objetos inflamáveis.
- É proibido reduzir o diâmetro da instalação, que deve ser equipada com um dispositivo que impeça o retorno de fumo e de chuva.
- A salamandra deve ser devidamente ligada à conduta de fumos pelo instalador qualificado!!!
- Nota: a instalação da salamandra deve estar em conformidade com os regulamentos e regras locais.

## 5.1 Condução de ligação de fumos

1. Meça e marque a ligação da conduta de fumos (utilize a placa de proteção do piso como referência).
2. Ao atravessar uma parede, devem ser respeitadas as regras em vigor relativas à instalação de condutas de fumo.
3. Depois de inserir o tubo de fumo na parede, este deve ser vedado com fibra mineral e o orifício deve ser preenchido com cimento resistente a altas temperaturas.
4. Depois de o cimento endurecer, o fogão e o tubo de fumo podem ser ligados.
5. Aqui está um esquema de instalação padrão para referência (o tubo reto de 1,5 m é colocado no interior):

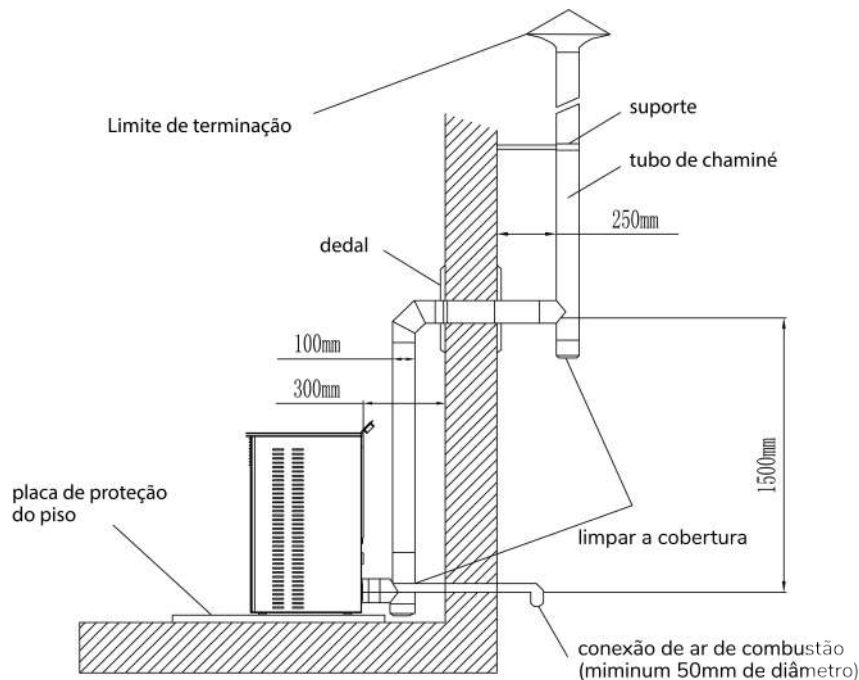

## 5.2 Proteção do piso

No caso de um piso inflamável (como madeira ou carpete), é necessária uma camada protetora resistente ao fogo, como vidro, aço, cerâmica, etc.

A camada protetora antichamas deve ser maior que a superfície de contacto entre a salamandra e o piso.

Parede frontal: mín. 520 mm.

Cada parede lateral: mínimo 320 mm de cada lado.

Como mostrado abaixo:

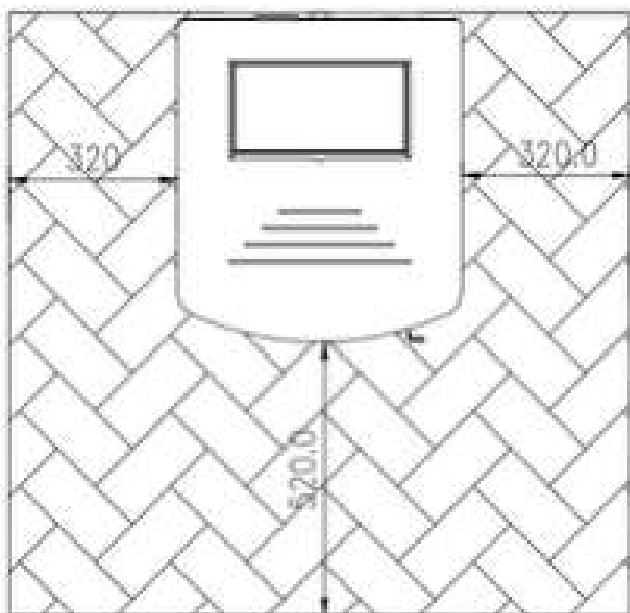

### 5.3 Distância de segurança em redor do aparelho

Traseira: mín. 100 mm

Lateral: mín. 420 mm

Dianteira: mín. 1000 mm

Conforme indicado abaixo:

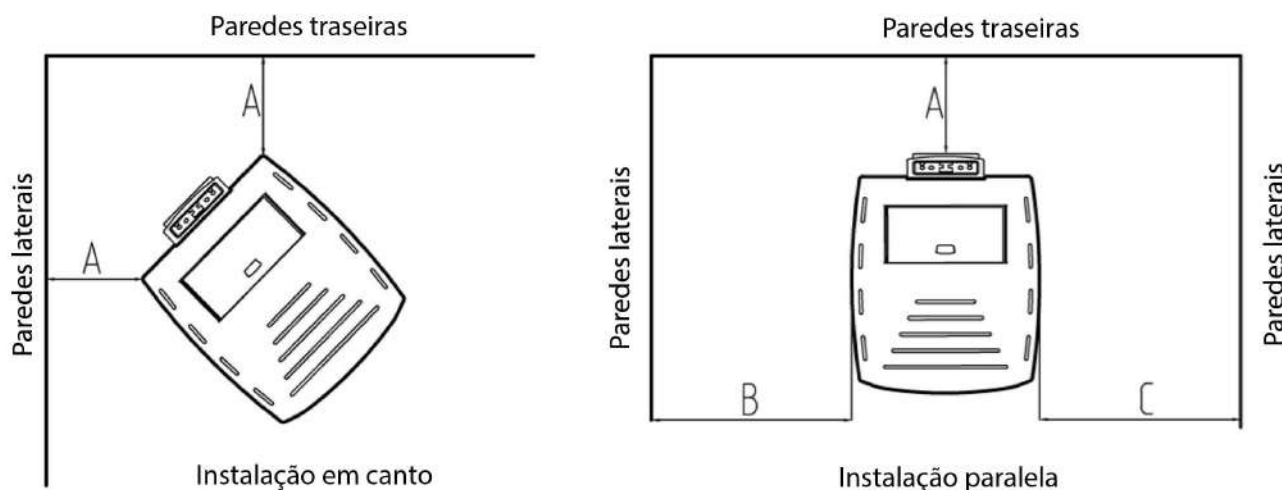

### 5.4 Alimentação elétrica

Tomada de alimentação padrão europeu: 220V/50Hz.

Consumo de energia: 80 W.

Fase de acendimento: 350 W (cerca de 5 minutos).

Para evitar qualquer risco de segurança, o cabo de alimentação deve ser mantido afastado do calor e de peças afiadas.

A tomada deve ser ligada à terra de forma fiável.

### 5.5 Fornecimento de oxigénio para combustão

Durante o processo de combustão, a salamandra deve aspirar o ar da divisão, portanto, deve haver entradas de ar altas e baixas na divisão.

## 6 Passos gerais e instruções de utilização

### 6.1 Notas gerais

A salamandra deve ser instalada corretamente.

É necessário usar pellets de alta qualidade (o padrão de pellets é DIN 51731 e OENORM M 7135, DIN + ou similar). Diâmetro dos pellets: 6 mm, comprimento  $\leq 25$  mm.

Durante a fase inicial de utilização, é aconselhável experimentar diferentes marcas de pellets, escolhendo depois uma marca com um elevado poder calorífico, mas com um baixo teor de cinzas e um baixo risco de clínquer. Os pellets com alto teor de cinzas aumentam a frequência de limpeza e os pellets que são muito ricos em água bloqueiam o sem-fim, fazendo com que a salamandra funcione mal.

O produto não é adequado para queima de madeira e não funciona como incinerador!!!

É estritamente proibido colocar resíduos, lixo e plásticos diversos na estufa para queimá-los. As condições de garantia e os artigos deste documento não serão válidos se qualquer uma das situações acima ocorrer. Se a salamandra for utilizada de acordo com o manual, não pode sobreaquecer. O uso que não esteja de acordo com as instruções pode danificar os componentes elétricos (como ventiladores, motor do parafuso sem-fim, unidade de comando, etc.) e reduzir a sua vida útil.

## 6.2 Unidade de controlo

A salamandra está equipada com um microprocessador e componentes de controlo.

Todas as funções e ajustes podem ser feitos usando o painel de controlo montado na parte superior da estufa.

As redefinições de falhas devem ser aprovadas por profissionais.

O uso ou ajustes incorretos podem danificar a estufa e anular as condições e os artigos da garantia.

### **Solução de acendimento em caso de falha de autoacendimento:**

**Se o autoacendimento falhar, remova todos os pellets do cadinho, coloque o cadinho corretamente e volte a acender a salamandra. Caso contrário, o excesso de pellets no cadinho durante a fase de acendimento pode causar detonação!!!**



### **Enchimento de pellets de madeira**

**Atenção!** Risco de incêndio!

Mantenha os sacos de plástico longe da salamandra quando a encher com pellets de madeira.

Os pellets não devem sobressair da tampa da tremonha; os pellets em excesso devem ser removidos.

Para evitar que o fogo se extinga, certifique-se de que o nível de enchimento de pellets esteja correto na tremonha.

Pode reabastecer de pellets se vir o sem-fim no fundo da tremonha.

A altura de armazenamento dos pellets deve ser verificada regularmente.

Com exceção do processo de alimentação, a tampa da tremonha deve estar sempre fechada.

**Atenção!** Para evitar queimaduras de alta temperatura, use sempre luvas de proteção para abrir a tampa da tremonha.

## 7 Limpeza e manutenção

**Atenção!** Antes de qualquer operação de manutenção, é necessário apagar a salamandra e esperar que arrefeça até à temperatura ambiente e, em seguida, desligar a tomada.

O intervalo de limpeza depende da qualidade dos pellets e da potência média de aquecimento.

Os pellets húmidos ou os pellets com alto teor de cinzas e serragem podem perturbar o intervalo normal de limpeza. Portanto, convém usar sempre pellets de alta qualidade.

Calendário de manutenção recomendado

Intervalo / Peças	1 dia	2-3 dias	15 dias	30 dias	1 ano
Cadinho	•				
Porta-cadinho		•			
Cinzeiro		•			
Tubo de dissipação térmica	•				
Defletor de chamas			•		
Conduta de fumo				•	
Tubo de fumo					•
Vedação da moldura da porta					•
Pilha do comando remoto					•

### 7.1 Remoção das cinzas

#### Limpeza do cadinho

Verifique o cadinho regularmente antes de usar a salamandra. Certifique-se de que a conduta de ligação está livre de cinzas, fuligem ou escória. O cadinho deve estar corretamente colocado na salamandra.

Quando o queimador tiver arrefecido até à temperatura ambiente e já não houver chama, o aspirador pode ser utilizado para limpar as cinzas.

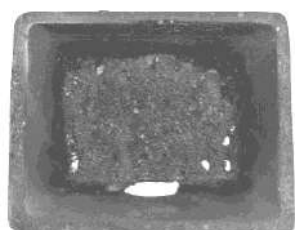

Exemplo de um cadinho sujo



Exemplo de um cadinho limpo

#### Limpeza da base do suporte do cadinho

Sempre que limpar o cadinho, verifique se a base por baixo não contém demasiadas cinzas. Se a quantidade de cinzas for muito grande, a quantidade de oxigénio na câmara diminuirá, resultando em má combustão. Limpe a base com um aspirador de metal.



Exemplo de base suja



Exemplo de base limpa

**Atenção!** O aspirador só pode ser utilizado para limpar as cinzas quando estas tiverem arrefecido até à temperatura ambiente e já não houver brasas a voar.

### Limpeza do cinzeiro

1. Verificar o cinzeiro de 2 em 2 ou de 3 em 3 dias e esvaziar as cinzas que contém.
2. Só quando as cinzas estiverem completamente frias é que podem ser retiradas com um aspirador de metal.
3. Retire o cinzeiro e limpe-o.

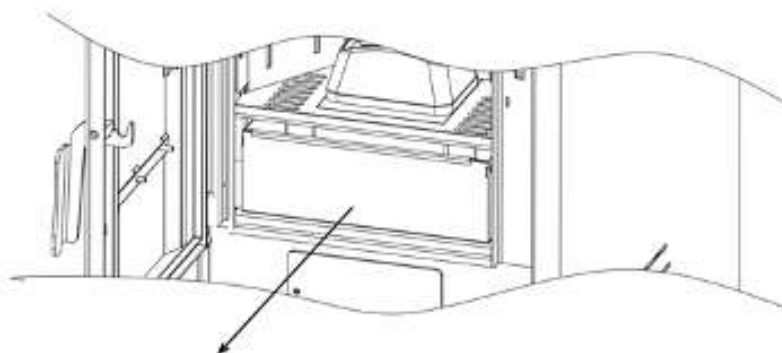

Retirar o cinzeiro

### Limpeza da placa corta-fogo

Aproximadamente a cada sete dias, antes de utilizar o acendedor, segure primeiro a placa corta-fogo com a mão, levante-a ligeiramente para a frente para removê-la, limpe as cinzas do fogão que se encontram nela e volte a colocá-la corretamente no lugar após a limpeza, prestando atenção à posição das três linguetas de posicionamento.



### Limpeza da parte inferior do fogão

Abrir a porta do salamandra, desapertar os parafusos da placa de cobertura do porta-cinzas, retirar o deflector do porta-cinzas, retirar as cinzas da chaminé inferior com um aspirador e voltar a colocá-lo na ordem inversa após a limpeza, certificando-se de que a placa de cobertura do porta-cinzas está no lugar e selada.

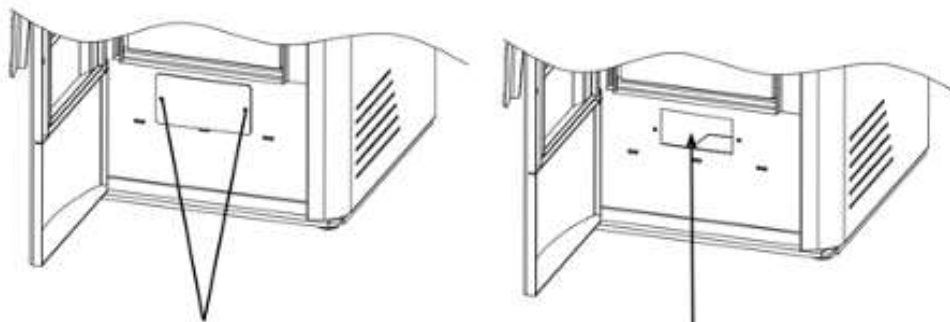

Desapertar os parafusos da placa

Limpar as cinzas

### Limpeza da parede interior do fogão

Verifique e limpe a parede interior do fogão conforme indicado abaixo: abra a porta do fogão, desaparafuse os parafusos localizados à esquerda e à direita dos painéis isolantes exteriores, retire os painéis isolantes interiores e exteriores esquerdo e direito, bem como a tampa de limpeza das cinzas, e utilize um aspirador para remover as cinzas da parede interior e do painel isolante traseiro. Ao reinstalar, certifique-se de que a instalação está bem vedada e que não há fuga de fumo.

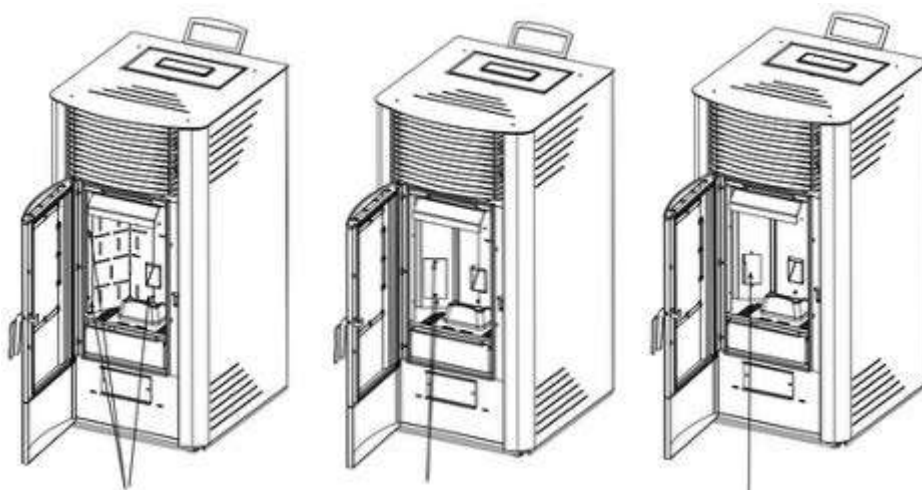

Desaperte os parafusos, retire os painéis isolantes interiores e exteriores esquerdo e direito, desaperte os parafusos da tampa de limpeza das cinzas e limpe a fuligem da parede interior.

### Limpeza do conduto de fumo na chaminé

Limpe pelo menos duas vezes por ano, ou após queimar cerca de 500 kg de pellets ou 300 horas de utilização, ambas as extremidades do conduto de fumo devem ser limpas.

Os passos da operação são os seguintes:

1. Desaperte as quatro parafusos na tampa superior, segure-a com as duas mãos e levante-a para a retirar.
2. Levante e retire o painel lateral.
3. Utilize uma chave hexagonal de 4 mm para desaparafusar os parafusos fixados nas placas de limpeza esquerda e direita.
4. Retire as placas de limpeza esquerda e direita e as juntas de vedação.
5. Use um aspirador com cilindro de ferro para remover as cinzas do tubo interno.
6. Após a limpeza, remonte tudo na ordem inversa e certifique-se de que a tampa de limpeza de cinzas esteja bem encaixada e vedada.

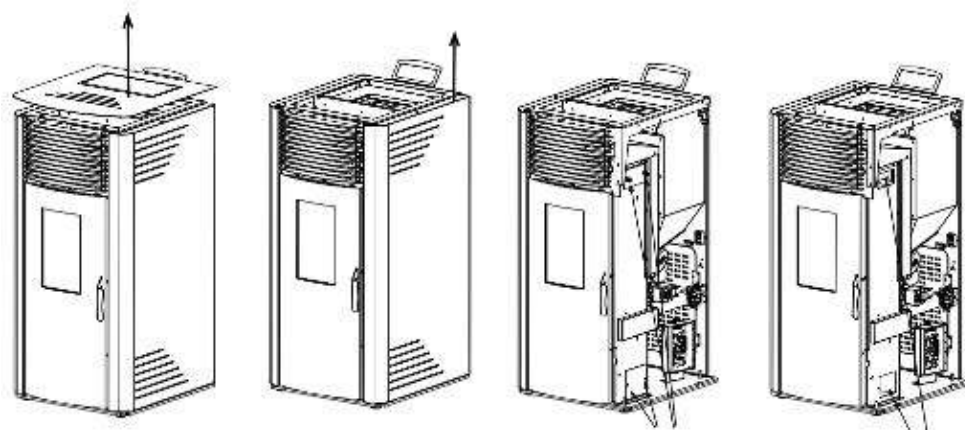

Retire a tampa superior levantando-a, retire o painel lateral, desaparafuse os parafusos para retirar a tampa de limpeza das cinzas e, em seguida, limpe as cinzas da lareira.

### Limpeza do ventilador de extração

Verifique e limpe o ventilador de extração, conforme indicado na ilustração acima:

1. Primeiro, use uma chave hexagonal de 3 mm para desaparafusar os parafusos que fixam a tampa superior, retire o cabo do visor e remova a tampa superior.
2. Retire o painel lateral para cima.
3. Retire o fio do ventilador de extração e use uma chave hexagonal de 4 mm para desaparafusar os parafusos de fixação.
4. Em seguida, retire lentamente o ventilador e utilize um aspirador para remover as cinzas presentes no tubo ou no ventilador. Ao reinstalar, certifique-se de que a instalação está bem vedada e que não há fuga de fumo.

### Limpeza das condutas de fumos

Após a estação de aquecimento, retire manualmente a tampa da saída T para baixo, limpe-a e volte a colocá-la, certificando-se de que a junta está em boas condições e firmemente colocada.



Tampa



Exemplo de tampa suja



Exemplo de tampa limpa

## 7.2 Limpeza do vidro

A sujidade no vidro muda de preto para castanho, amarelo e cinza-pedra devido à qualidade dos pellets e da essência da madeira. Limpe a sujidade com um pano húmido. Não utilize produtos de limpeza cáusticos ou escovas de metal duro para remover a sujidade, caso contrário o vidro resistente a altas temperaturas pode ficar riscado.



Exemplo de vidro sujo



Exemplo de vidro limpo

### 7.3 Limpeza do reservatório

Quando a salamandra não estiver a ser utilizada, deve remover todos os pellets do reservatório utilizando um aspirador com um cano de extensão. Se o combustível permanecer no reservatório pode humedecer, aglomerar-se e ser difícil de inflamar no início da próxima estação

Se a ponta do aspirador não corresponder à grelha da tampa do reservatório, remova a grelha para facilitar a limpeza.



Aglomerção de pellets de baixa qualidade  
Cuidado: desligue a ficha antes da limpeza.



Recomendação de bons pellets de madeira

### 7.4 Verificação das juntas de estanqueidade

As juntas de vedação da porta e do vidro devem ser verificadas pelo menos uma vez por ano. Coloque um pedaço de papel entre o cordão de vedação e a porta, feche a porta e puxe o papel. Se não o conseguir retirar, é porque está em boas condições. Se o papel puder ser retirado, significa que o cordão de vedação está danificado; mande-o substituir.

## 8 Falhas - Causas – Soluções

### 8.1 Erros e soluções

#### ALARM1:



Causa: O intervalo de manutenção foi atingido, é necessário verificar toda a salamandra, limpá-la, verificar o programa, etc.

Solução: Entre na interface do menu TECH, encontre a hora de manutenção e multiplique-a por dois. Por exemplo, se o número for 30, depois de ver ALARME DE MANUTENÇÃO, defina-o para 60; no futuro, quando voltar a ver este alarme, defina-o para 90 e assim por diante.

ALARM2:

Causa: Falha de acendimento.

Solução: 1. Verifique a presença ou ausência de pellets no reservatório, reabasteça-o.

2. Verifique se há clínquer ou cinzas no cadinho de combustão; se houver, retire-o, limpe-o e recoloque-o na posição correta.

3. O acendimento é bem sucedido, mas os alarmes são acionados, talvez o fornecimento de pellets seja um pouco fraco.

ALARM3:

Causa: Temperatura excessiva do gás de combustão.

Solução: Diminua a alimentação de pellets.

ALARM4:

Causa: Temperatura excessiva na tremonha.

Solução: 1. Diminua a alimentação de pellets.

2. Falha do sensor de controlo de temperatura na tremonha, substitua-o por um novo sensor.

ALARM5:

Causa: O reservatório está vazio.

Solução: Encha a tremonha e volte a ligar a salamandra.

ALARM6:

Causa: Problema com a sonda de fumos, correspondência incorreta ou mau contacto.

Solução: 1. Verifique a ligação da sonda de fumos.

2. Substitua a sonda de fumos.

ALARM7:

Causa: Problema no pressóstato ou conduta de fumos com tiragem muito baixa.

Soluções: 1. Verifique novamente ou substitua o pressóstato.

2. Verifique novamente ou substitua o ventilador de extração.

3. Verifique a estanqueidade da porta.

4. Verifique e limpe a conduta de fumos, verifique a tiragem.

**ALARM8:**

Causa: Problema no sensor de temperatura ou mau contacto.

- Solução:
1. Substitua o sensor de temperatura ambiente.
  2. Substitua-o.

**ALARM9:**

Causa: Sobreaquecimento do gás de combustão.

- Solução:
1. Diminua a alimentação de pellets.
  2. Altere o valor da temperatura de limitação da alimentação (depois de entrar em contacto com o Serviço Técnico).

**ALARM10:**

Causa:

1. Verifique se a câmara de combustão está obstruída.
2. Falha no motor de evacuação de cinzas.
3. Falha no interruptor de fim de curso.

Solução:

1. Limpe manualmente a câmara de combustão.
2. Verifique se a cablagem está bem fixa, substitua o motor de evacuação de cinzas.
3. Ajuste o curso do interruptor de fim de curso, substitua o interruptor de fim de curso.

**8.2 Causas e soluções**

<b>No.</b>	<b>Defeitos</b>	<b>Causas</b>	<b>Soluções</b>	<b>Observações</b>
<b>1</b>	O fogo arde fracamente com uma chama laranja. O vidro fica progressivamente preto e o queimador enche-se de pellets.	<ol style="list-style-type: none"> <li>1. Obstrução no tubo de admissão ou escape.</li> <li>2. Porta do fogão mal fechada.</li> <li>3. Fluxo de ar insuficiente proveniente do ventilador de extração.</li> <li>4. Volume de alimentação excessivo.</li> </ol>	<ol style="list-style-type: none"> <li>1. Verifique o conduto de entrada de ar e o conduto de fumo e certifique-se de que estão limpos.</li> <li>2. Verifique a estanqueidade da porta do fogão. Substitua a junta de vedação, se necessário.</li> <li>3. Verifique se o ventilador está a funcionar corretamente.</li> <li>4. Aumente o fluxo de ar do ventilador de extração.</li> <li>5. Reduza o volume de alimentação.</li> <li>6. Mandar verificar e limpar o fogão por um técnico certificado.</li> </ol>	
<b>2</b>	O fogo está apagado e a salamandra para de funcionar.	<ol style="list-style-type: none"> <li>1. O depósito está vazio.</li> <li>2. Não há alimentação de pellets.</li> <li>3. A porta frontal não está bem fechada.</li> <li>4. A qualidade dos pellets não é suficiente.</li> <li>5. A temperatura do fogão está muito alta e o fogão deixa de fornecer pellets ao queimador devido ao limite de temperatura de segurança (controlo de temperatura de 85°C).</li> <li>6. Avaria no motor de alimentação.</li> </ol>	<ol style="list-style-type: none"> <li>1. Encha o depósito.</li> <li>2. Verifique se os pellets estão a ser transportados corretamente.</li> <li>3. Limpe ou repare o mecanismo de alimentação.</li> <li>4. Verifique a estanquidade da porta do fogão. Se necessário, substitua a junta de estanquidade.</li> <li>5. Utilize apenas pellets aprovados.</li> <li>6. Verifique se o fogão não está a sobreaquecer.</li> <li>7. Verifique se o motor de alimentação está a funcionar corretamente. Substitua ou repare-o, se necessário.</li> <li>8. Reduza o volume de pellets.</li> </ol>	
<b>3</b>	Não é fornecido nenhum pellet.	<ol style="list-style-type: none"> <li>1. O reservatório está vazio.</li> <li>2. Placa eletrónica ou motor do parafuso com defeito.</li> <li>3. O mecanismo de alimentação do parafuso está bloqueado por corpos estranhos.</li> </ol>	<ol style="list-style-type: none"> <li>1. Verifique o depósito e encha-o, se necessário.</li> <li>2. Peça a um profissional para verificar o fogão e, se necessário, substitua as peças defeituosas.</li> <li>3. Limpe ou repare o parafuso ou o depósito.</li> <li>4. Reinicie manualmente o fogão depois de este</li> </ol>	



		4. Devido ao sobreaquecimento, o parafuso atingiu o limite de temperatura de segurança (LTS) e parou.	ter arrefecido completamente.	
<b>4</b>	A salamandra de pellets não arranca.	Sem alimentação elétrica.	<ol style="list-style-type: none"> <li>1. Verifique a ligação elétrica e se a rede fornece tensão suficiente.</li> <li>2. Verifique o fusível de segurança atrás do reservatório.</li> </ol>	Tensão 220 V/50 Hz. Especificações do fusível 3,0 A.
<b>5</b>	As cinzas podem ser vistas no exterior da salamandra a pellets.	<ol style="list-style-type: none"> <li>1. A porta dianteira está aberta.</li> <li>2. O sistema de escape não está vedado.</li> </ol>	<ol style="list-style-type: none"> <li>1. Abra a porta frontal apenas quando o fogão não estiver a ser utilizado. Durante o funcionamento, mantenha sempre a porta fechada.</li> <li>2. Sele qualquer fuga do dispositivo de escape com uma fita resistente a altas temperaturas, um cabo de vedação e materiais de silicone resistentes ao calor.</li> <li>3. Nota: verifique a placa eletrónica apenas quando o fogão estiver desligado. Mandar reparar por um profissional.</li> </ol>	Não deve haver fuligem durante o funcionamento normal do fogão.
<b>6</b>	Ruído anormal.	<ol style="list-style-type: none"> <li>1. Ruído do motor do parafuso.</li> <li>2. Ruído do ventilador.</li> <li>3. Ruído do extrator.</li> </ol>	<ol style="list-style-type: none"> <li>1. Verifique se o motor do parafuso está a funcionar corretamente.</li> <li>2. Verifique se o ventilador está a funcionar corretamente. Se necessário, substitua o bloco silencioso resistente a altas temperaturas na extremidade do ventilador.</li> <li>3. Verifique se o extrator está a funcionar corretamente.</li> </ol>	Em funcionamento normal, o nível sonoro do fogão é de aproximadamente 52 dB.

## 9 Esquema elétrico

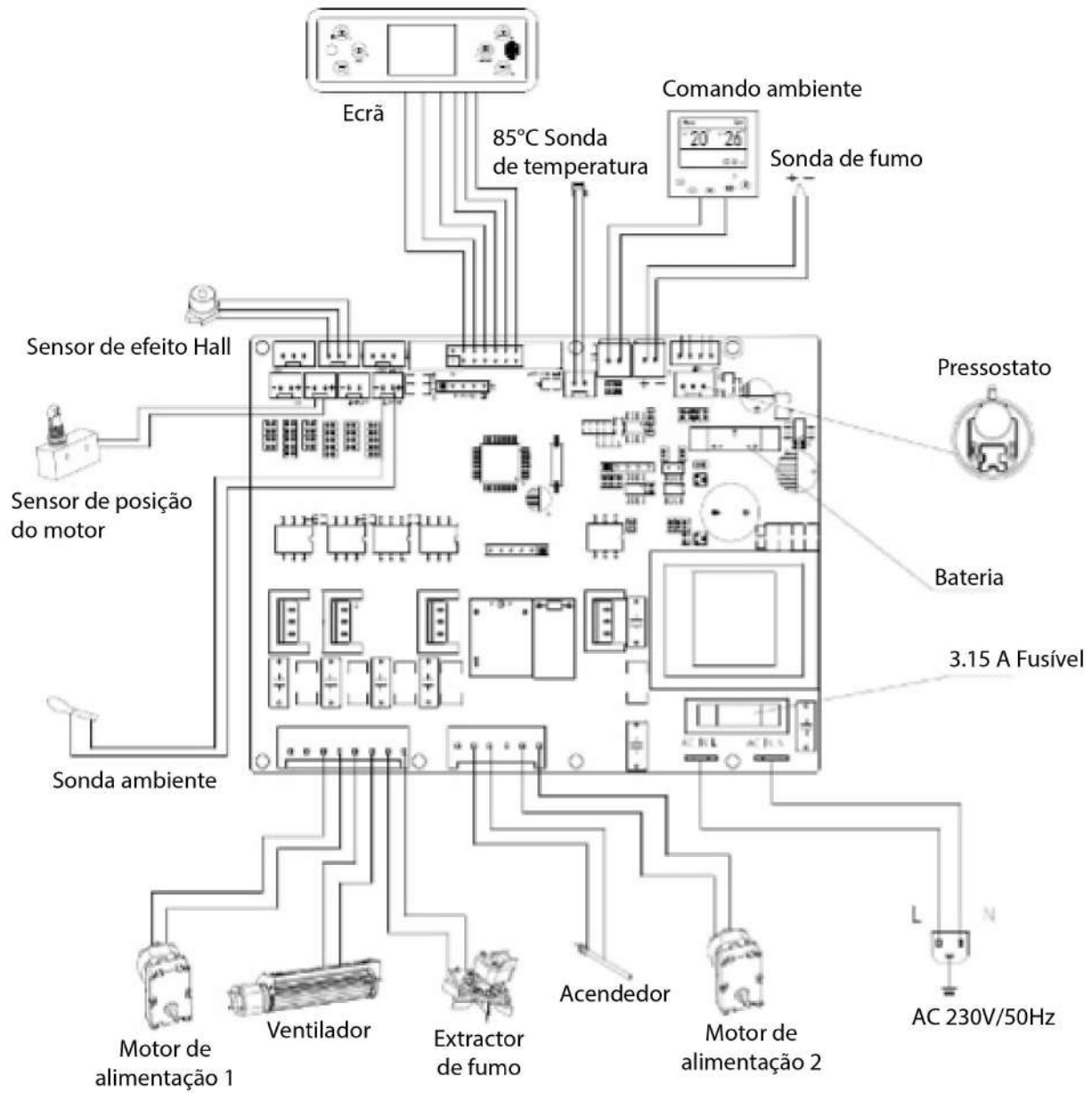

## 10 Instruções de garantia

De acordo com os regulamentos, o período de garantia para salamandras a pellets produzidas pela nossa empresa é de 2 anos (a partir da data da fatura). Durante o período de garantia, a empresa fornecerá peças de substituição para todos os defeitos relacionados com um problema de qualidade do produto em condições normais de utilização.

- As salamandras que se avariarem devido a modificações não autorizadas ou a uma instalação incorreta não estão cobertas pela garantia.
- Se o cartão de garantia e a fatura de compra forem alterados, a garantia caduca imediatamente.
- Guarde o cartão de garantia e a fatura de compra como certificados de garantia para este produto.

As seguintes situações não estão cobertas pela garantia:

- Sem documentação de garantia.
- Defeitos causados por utilização não conforme com as instruções. Danos causados pela desmontagem por pessoal de manutenção não especializado.
- Defeitos, riscos ou danos causados por deslocamento ou queda.
- Danos causados por armazenamento, manutenção ou utilização inadequada pelo utilizador.
- Componentes sujeitos a desgaste e acessórios aleatórios. (Os componentes sujeitos a desgaste incluem vidro, pintura da superfície, fitas de vedação, velas de ignição, etc.)
- Defeitos ou danos causados por força maior.
- Defeitos causados pela substituição não autorizada de peças.



**ISO9001: 2008**

## Antiexplosão

Alguns produtos estão equipados com dispositivos de segurança contra explosão. Antes de ligar o produto ou, em qualquer caso, após qualquer operação de limpeza, certifique-se de que o dispositivo está corretamente posicionado na sua caixa. O dispositivo está localizado na borda superior da porta da salamandra.

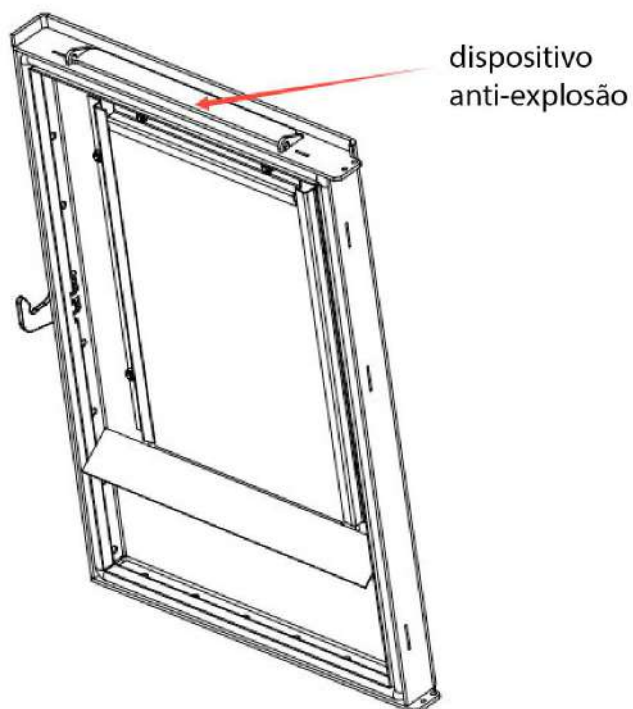



# ANITA 12

## STUFA A PELLETT HERMETICA

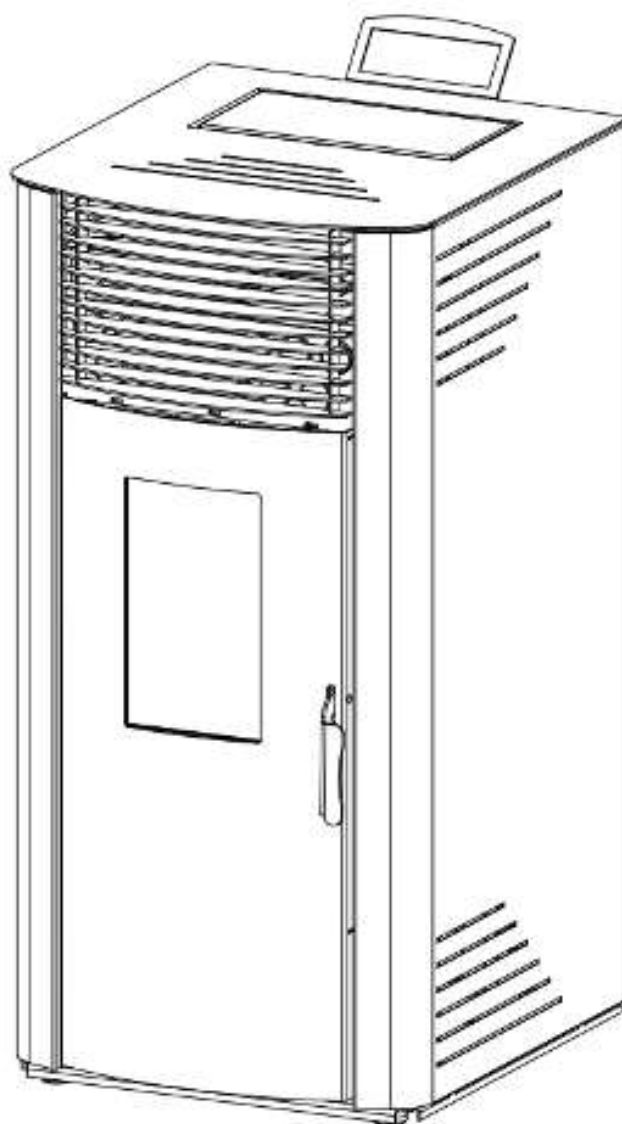

**MANUALE UTENTE**

# Indice

## **1 Parametri tecnici**

1.1 Disegni in sezione degli interni

1.2 Parametri tecnici

## **2 Presentazione dell'interfaccia**

## **3 Funzioni e procedure di funzionamento**

3.1 Accensione

3.2 Spegnimento

3.3 Visualizzazione dell'interfaccia del menu

3.4 Regolazione della temperatura

3.5 Parametri della Stufa

3.6 Fusibile

## **4 Istruzioni per l'uso del telecomando**

## **5 Installazione della stufa**

5.1 Tubo di collegamento alla canna fumaria

5.2 Protezione del pavimento

5.3 Distanza di sicurezza intorno all'apparecchio

5.4 Alimentazione

5.5 Apporto di ossigeno per la combustione

## **6 Indicazioni generali e istruzioni per l'uso**

6.1 Note Generali

6.2 Unità di controllo

## **7 Pulizia e manutenzione**

7.1 Eliminazione della cenere

7.2 Pulizia del vetro

7.3 Pulizia del serbatoio

7.4 Controllo delle guarnizioni di tenuta

## **8 Guasti – Cause – Soluzioni**

8.1 Errori e soluzioni

8.2 Cause e soluzioni dei guasti

## **9 Schema elettrico**

## **10 Istruzioni di garanzia**

Gentile cliente,  
ti ringraziamo per aver scelto uno dei nostri prodotti.

In questo manuale troverai tutte le informazioni e i suggerimenti utili per utilizzare il tuo prodotto con la massima sicurezza ed efficacia. Prima di installare e utilizzare i nostri prodotti, leggere attentamente il presente manuale.

## Avvertenze di sicurezza

Si prega di osservare le seguenti avvertenze:

- Leggere attentamente il manuale prima del primo utilizzo.
- Per evitare lesioni, è necessario utilizzare strumenti di movimentazione per spostare la stufa.
- La stufa deve essere installata da professionisti locali qualificati, in conformità ai requisiti delle leggi e ai regolamenti locali.
- La presa deve essere messa a terra in modo affidabile durante l'installazione della stufa.
- In caso di normale combustione, è vietato entrare in contatto con la superficie della stufa, in particolare con le maniglie dello sportello, il vetro, i tubi del fumo e altre parti ad alta temperatura, senza aver adottato adeguate misure d'isolamento.
- Durante l'uso, gli anziani, i bambini e i neonati devono rimanere lontani dalla stufa, fino a quando la temperatura della stufa non viene riportata alla temperatura ambiente.
- Qualsiasi oggetto sensibile al calore deve essere tenuto lontano dalla stufa. È severamente vietato posizionare vestiti o altri materiali combustibili sulla stufa.
- Non asciugare direttamente il bucato sulla stufa! Potrebbe infiammarsi.
- Gli appendiabiti devono essere tenuti lontani dalla stufa ( $\geq 1\text{m}$ ).
- Non posizionare oggetti infiammabili o esplosivi intorno alla stufa durante l'uso.
- Scollegare la spina prima della pulizia e della manutenzione.
- Utilizzare solo parti originali per la sostituzione e la manutenzione.
- Conservare le presenti istruzioni per riferimenti futuri.



Al fine di mantenere la tecnologia aggiornata, i prodotti possono essere aggiornati o modificati senza preavviso!

# 1 Parametri tecnici

## 1.1 Disegni in sezione degli interni

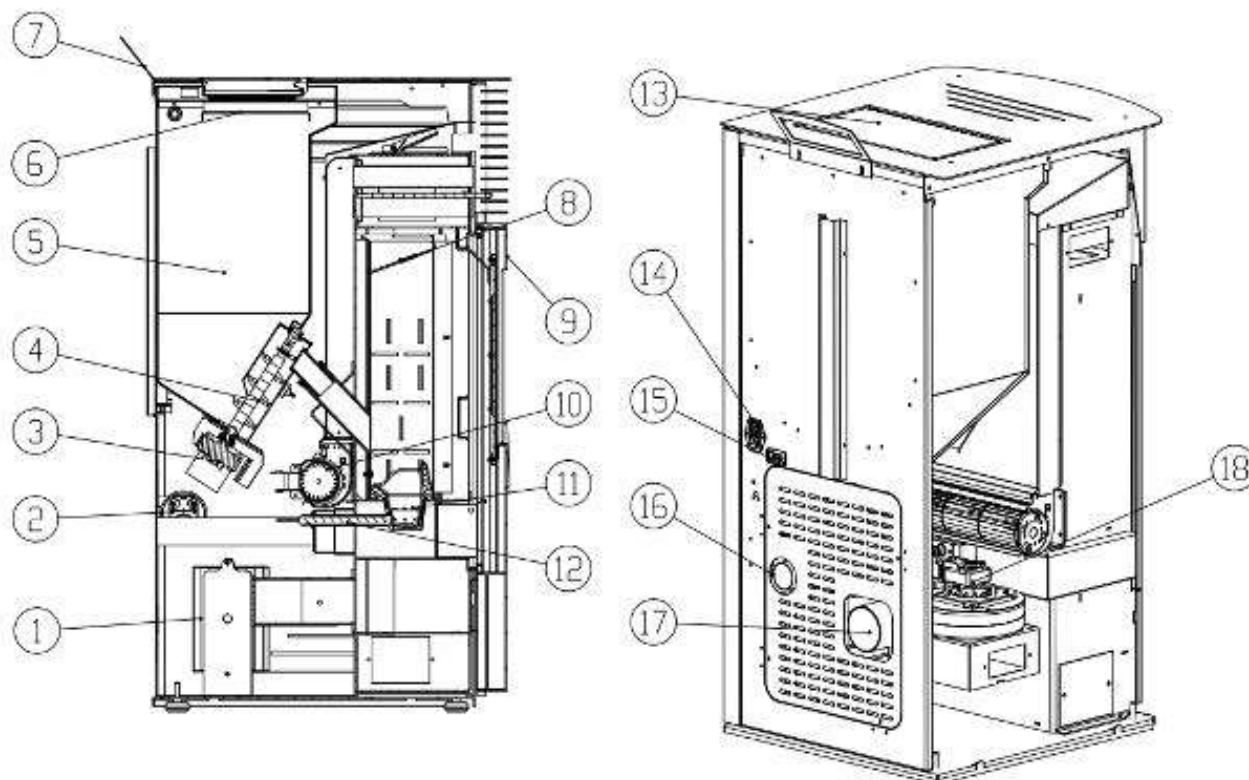

1. Scheda del circuito	10. Ventola di scarico del calore
2. Pressostato negativo	11. Braciere
3. Motore a vite senza fine	12. Candela di accensione
4. Vite senza fine	13. Coperchio del serbatoio
5. Serbatoio	14. Interruttore tre in uno
6. Griglia del serbatoio	15. Connettore
7. Pannello di controllo	16. Presa d'aria
8. Deflettore di fiamma	17. Presa di scarico dei fumi
9. Porta	18. Ventilatore di scarico dei fumi

## 1.2 Parametri tecnici

Altezza	1032 mm
Larghezza	516 mm
Profondità	568.5 mm
Peso complessivo	115 Kg
Diametro della canna fumaria	80 mm
Potenza massima	12 kW
Potenza minima	5 kW
Consumo di pellet	1.0-2.4 Kg/h
Capacità della tramoggia	30 Kg
Alimentazione	220-240V/50Hz
Consumo energetico Max./nominale	325 W / 67 W
Fusibile	3.15 A
Portata massica dei gas di scarico	3.3-6.0 g/s
Temperatura massima di uscita dei fumi di scarico	ca. 200°C
Temperatura minima di uscita del fumo di scarico	ca. 105°C
Tiraggio minimo del camino	Min. 12 Pa

## 2 Presentazione dell'interfaccia

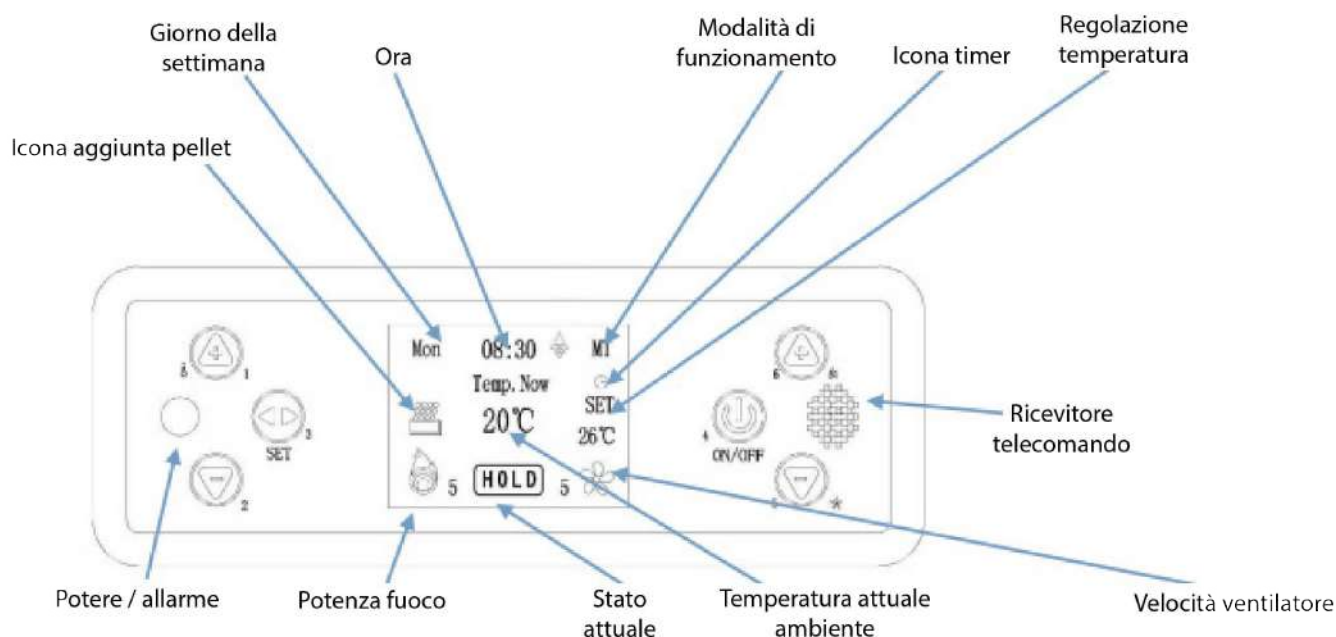

### Descrizione:



N°1 Tasto numerico più: premere questo tasto per regolare la temperatura interna o aumentare la temperatura interna.



N. 2 Tasto numerico meno: premere questo tasto per visualizzare la temperatura del fumo/temperatura interna.



N. 3 Tasto di regolazione: premere questo tasto per accedere al menu di regolazione per impostare l'ora, la modalità, il timer, le impostazioni, ecc.



Tasto n. 4 Accensione/Spegnimento/Indietro: premere questo tasto e tenerlo premuto per 3 secondi per accendere o spegnere il fornello, premere per annullare o tornare indietro.



Tasto n. 5: consente di regolare il riscaldamento/ridurre il calore e il flusso di aria calda.



Tasto n. 6: consente di regolare il riscaldamento/aumentare il calore e il flusso di aria calda.

### 3 Funzioni e procedure di funzionamento

#### 3.1 Accensione

Collegare l'alimentazione elettrica → Posizionare l'interruttore su ON → la spia di alimentazione si accende → tenere premuto  per 3 secondi → «Start» viene visualizzato al centro, la parte inferiore del bruciatore ruota per pulire la cenere, quindi passa alla fase di accensione fino a quando non funziona.

Il display si presenta come segue:



**Nota:** quando si utilizza per la prima volta la nuova stufa, ci sarà un po' di fumo e un odore pungente, dovuto al riscaldamento della vernice e dell'olio sulla piastra.

#### 3.2 Spegnimento

Tenere premuto  per 3 secondi → il display visualizza "OFF", il che significa che la stufa entra nella fase di arresto, il motore della coclea smette di caricare i pellet, il motore di estrazione e quello di convezione continuano a funzionare finché la stufa si raffredda e la temperatura del fumo è inferiore a 50°C, quindi la stufa entra in modalità Standby.



Il display si presenta come segue:

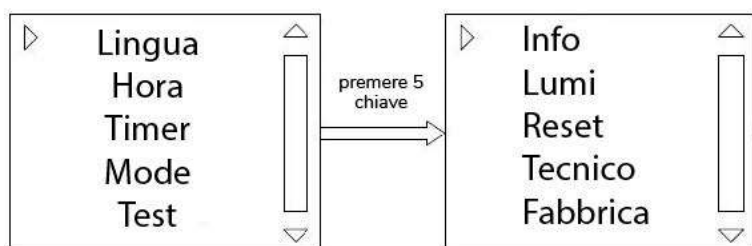

#### 3.3 Visualizzazione dell'interfaccia del menu

1. Premere il tasto , la schermata avrà il seguente aspetto :



2. Quando la stufa è in funzione, premere il pulsante  <sup>3</sup> per visualizzare in successione i seguenti menu: LINGUA, ORA, PROGRAMMA, MODALITÀ, TEST, INFORMAZIONI, LUMINOSITÀ, RESET, PARAMETRI AVANZATI, IMPOSTAZIONI DI FABBRICA, WI-FI (come nell'immagine sopra). Premere  <sup>5</sup> per scorrere, quindi premere  <sup>3</sup> per accedere all'interfaccia del menu selezionato.

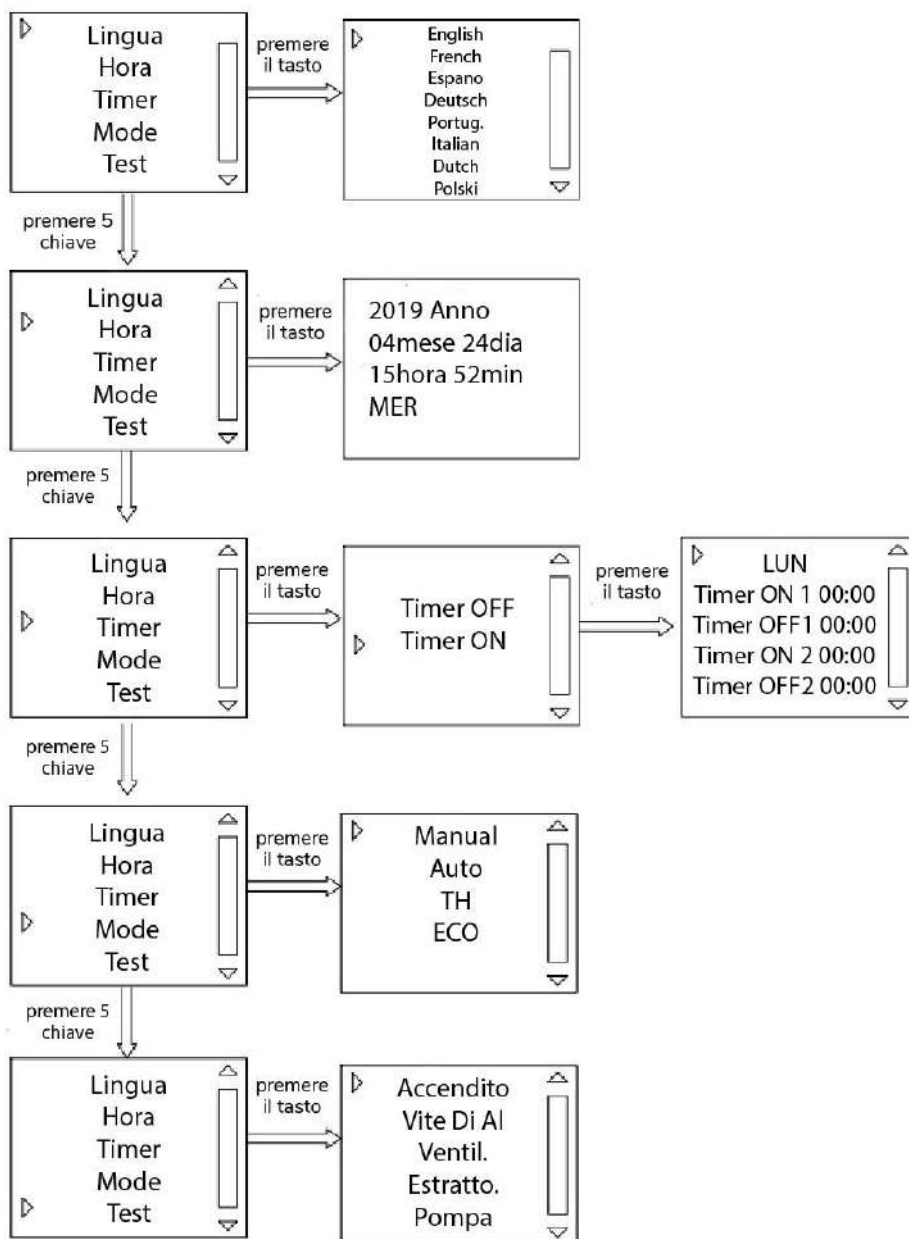

**Lingua:** Inglese, Francese, Spagnolo, Tedesco, Portoghese, Italiano, Olandese e Polacco.

**Ora:** Appare nel seguente ordine: anno, mese, data, ora, minuto, giorno della settimana.

**Programma:** Questo significa che la stufa accende automaticamente TIME ON1 alle 00:00, spegne TIME OFF1 alle 00:00, quindi accende TIME ON2 alle 00:00 e spegne TIME OFF2 alle 00:00.

**Test:** In modalità standby è possibile verificare se l'accensione, il motore della coclea, il ventilatore di convezione, il motore di estrazione e la pompa sono correttamente alimentati.

**Manuale:** La potenza di combustione non è regolabile automaticamente in questa modalità.

**Auto:** la stufa funziona in base a un sensore di temperatura integrato. Quando la temperatura ambiente è  $\geq 2^{\circ}\text{C}$  rispetto alla temperatura impostata, la potenza di combustione si stabilizza al livello più basso.

Quando la temperatura ambiente scende di  $1^{\circ}\text{C}$  rispetto alla temperatura impostata, la potenza di combustione inizia ad aumentare fino a raggiungere il livello più alto. In questa modalità il livello non può essere regolato manualmente.

**TH:** Questa modalità richiede l'installazione di un interruttore di controllo della temperatura. Quando il segnale del termostato esterno viene disattivato, il livello di potenza di combustione scende al minimo. Dopo 15 minuti di funzionamento continuo, la stufa si spegne automaticamente. Quando la temperatura dei fumi scende al di sotto della temperatura di spegnimento e il segnale del termostato esterno è chiuso, la stufa si avvia e funziona automaticamente. In questa modalità il livello non può essere regolato manualmente.

**ECO:** La stufa funziona alla massima potenza quando non ha raggiunto la temperatura preimpostata e alla potenza minima per 15 minuti; se la temperatura ambiente continua ad aumentare, la stufa smette di funzionare. Quando la temperatura è di 2°C inferiore rispetto alla temperatura preimpostata, la stufa si riaccende.

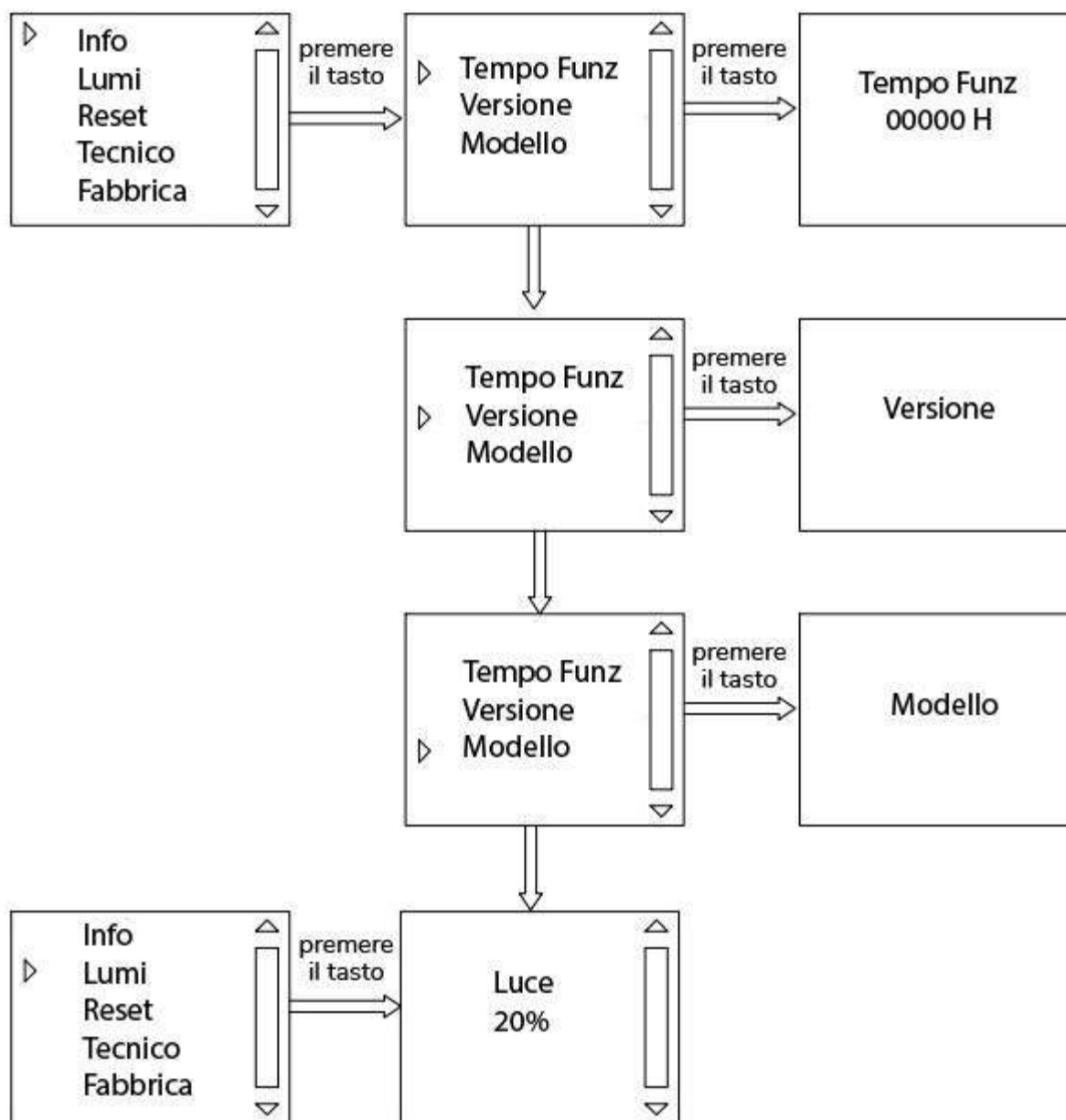

**Informazioni:** Visualizzazione del tempo totale di funzionamento, della versione del programma e del modello di stufa.

**Luminosità:** Luminosità della retroilluminazione del display.

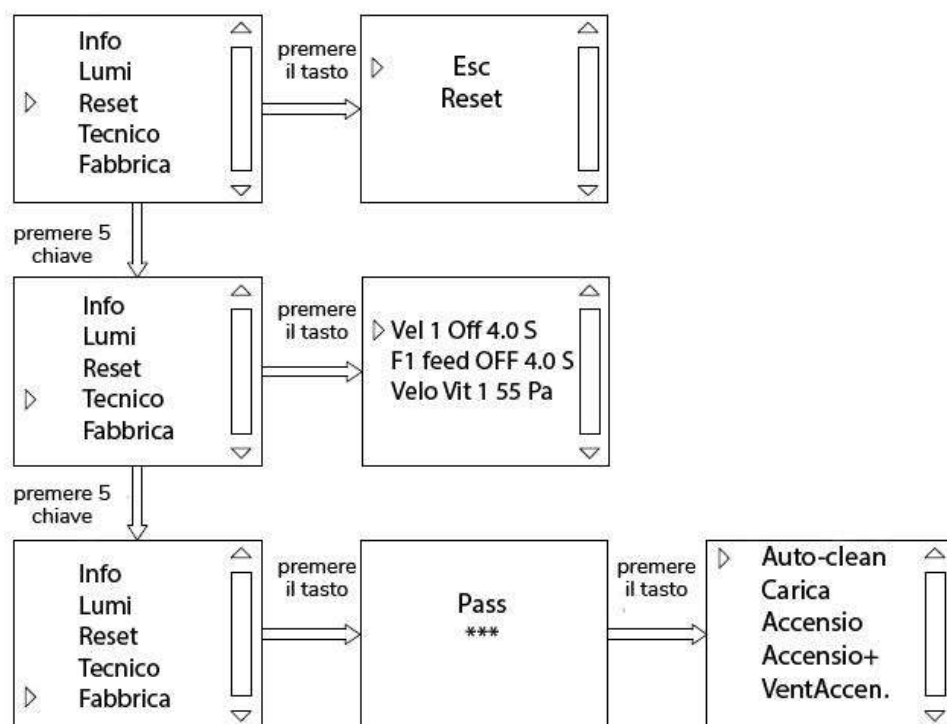





**Reset:** Per ripristinare le impostazioni di fabbrica (se è necessario apportare modifiche, rivolgersi a un professionista prima di procedere).

**Parametri avanzati:** In questo modo è possibile impostare gli orari di accensione e spegnimento del motore della coclea e la velocità dell'estrattore dei fumi per ogni livello di potenza di combustione mentre la stufa è in funzione (se è necessario apportare modifiche, rivolgersi a un professionista prima di procedere).

**Impostazioni di fabbrica:** Consente di impostare gli orari di accensione e spegnimento del motore della coclea e la velocità della ventola di scarico in ogni fase di accensione, di impostare la temperatura per definire il successo di accensione (se è necessario apportare modifiche, rivolgersi a un professionista prima di procedere).



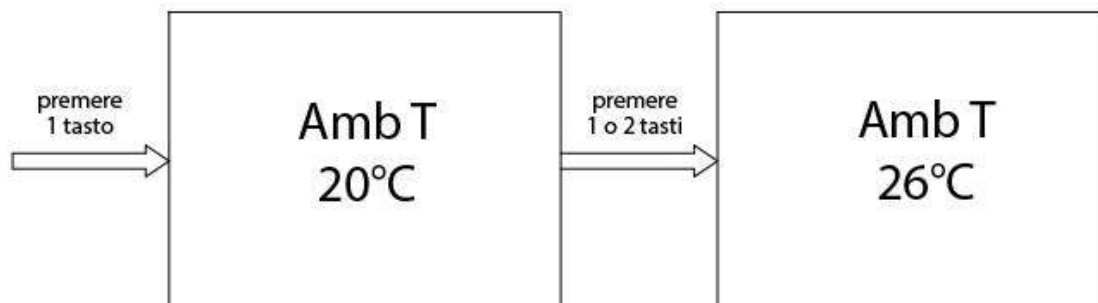

### 3.4 Regolazione della temperatura

#### Impostazione della temperatura ambiente

Una volta accesa la stufa, premere il tasto <sub>1</sub> per impostare la temperatura ambiente desiderata, premere il tasto <sub>1</sub> o il tasto <sub>2</sub> per aumentare o diminuire la temperatura, quindi premere il tasto <sub>4</sub> per confermare e uscire.



#### Impostazione del livello di potenza di combustione



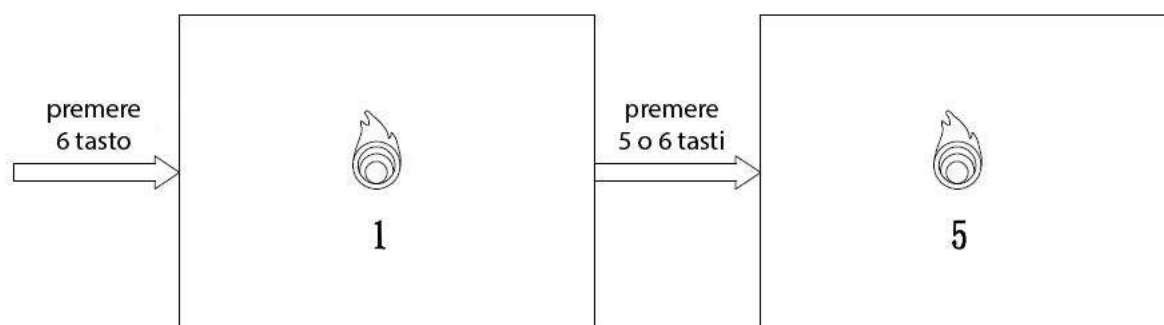

Premere <sub>6</sub> per accedere alla modalità di potenza della stufa; 5 livelli di potenza di combustione, che vanno da 1 a 5, dove il 1° livello è il più basso e il 5° è il più alto. La prima immagine visualizzata corrisponde al 1° livello, la seconda immagine visualizzata corrisponde al 2° livello, ecc. Premere <sub>6</sub> o <sub>5</sub> per impostare, quindi premere <sub>4</sub> per confermare e uscire.



I parametri sono stati impostati in fabbrica e normalmente non richiedono alcuna regolazione. In caso di regolazione dovuta alla differenza di potere calorifico dei pellet, evitare di sovraccaricare i pellet, che causerebbero un fuoco troppo forte, uno spreco di pellet e una riduzione della durata della stufa. Ecco come verificare se il fuoco è troppo caldo: durante il normale funzionamento premere <sub>2</sub> per controllare la temperatura dei fumi (Fumi T\*), che deve essere inferiore al valore nominale di fabbrica,  $\leq 200^{\circ}\text{C}$ . Se la temperatura è troppo alta, significa che il fuoco è troppo forte; ridurre la quantità di pellet in funzione della potenza richiesta.

Fumi T*	166.5°C
Sovrapre.	83 Pa
Flusso	65%

## Impostazione della velocità del motore della ventola

Premere  per accedere alla modalità di regolazione della velocità del motore di ventilazione; 5 livelli di velocità, che vanno da 1 a 5, dove il 1° livello è il più basso e il 5° livello è il più alto. L'immagine 1 sullo schermo corrisponde al 1° livello, l'immagine 2 sullo schermo corrisponde al 2° livello, ecc. Premere  o  per impostare, quindi premere  per confermare e uscire.

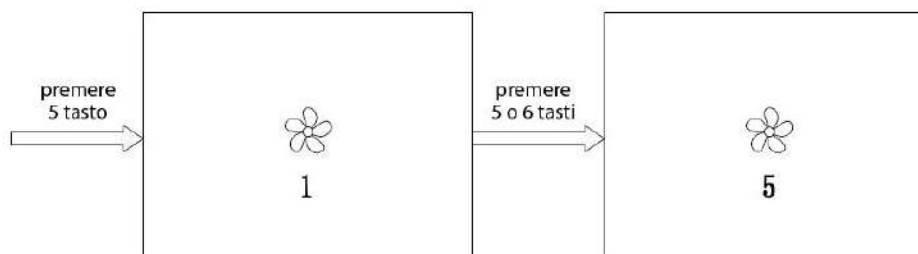

## 3.5 Parametri della Stufa

(Esempio Anita 12) PARAMETRI GENERALI

ELEMENTI	Livello di potenza 1	Livello di potenza 2	Livello di potenza 3	Livello di potenza 4	Livello di potenza 5
Motore della coclea	OFF: 4.5 S ON: 2.0 S	OFF: 4.0 S ON: 2.0 S	OFF: 3.5 S ON: 2.5 S	OFF: 3.5 S ON: 3.0 S	OFF: 3.0 S ON: 3.5 S
Ventola di estrazione	Portata d'aria: 38	Portata d'aria: 39	Portata d'aria: 40	Portata d'aria: 41	Portata d'aria: 42
<p>Motore della coclea: la scala minima è di 0,1 s e l'intervallo di regolazione arresto/avvio è compreso tra 0 e 9,9 s. Ad esempio, arresto prima velocità: 4.5 s, avvio prima velocità: 1.5 s, il che significa arresto di 4.0 s, avvio di 2.0 s e ciclo.</p> <p>Ventola di estrazione: il campo di regolazione è compreso tra il 25% e il 100% (72-230 V). Maggiore è il valore, maggiore è la velocità di ventilazione. Ad esempio, la velocità massima è 100, quella minima è 25.</p>					

**Nota: questo parametro è fornito solo a titolo indicativo, poiché i parametri devono essere modificati in base alla capacità calorifica dei pellet!**

## 3.6 Fusibile

La presa di alimentazione sul retro della stufa è dotata di un fusibile per evitare sovratensioni e sovracorrenti. Se il fusibile è bruciato, sostituirlo con un fusibile identico.

**Nota: c'è un fusibile di riserva nell'interruttore tre-in-uno.**

## 4 Istruzioni per l'uso del telecomando

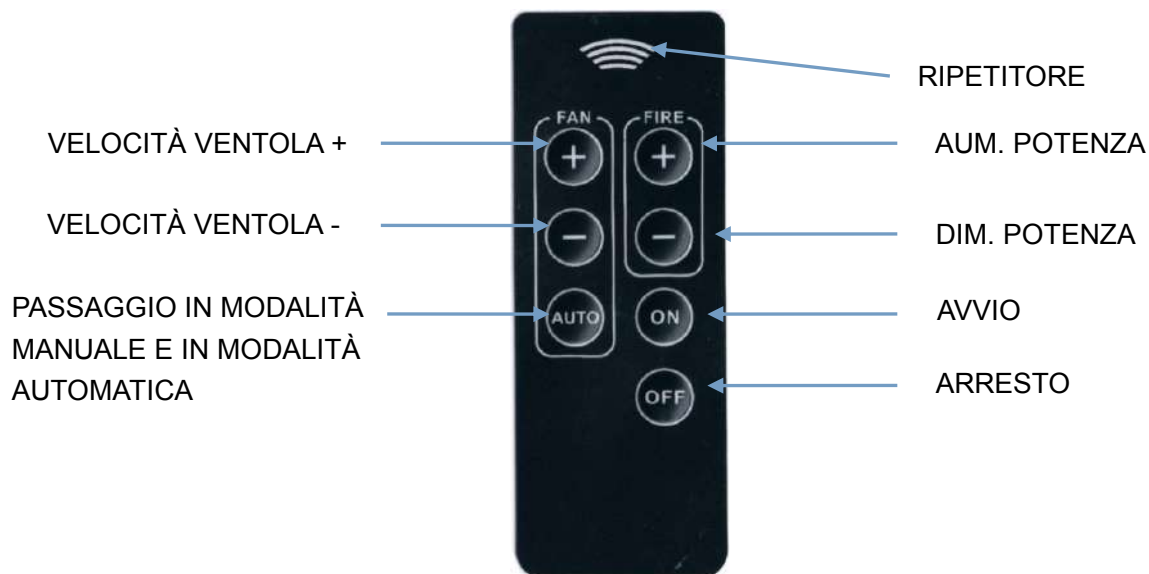

### NOTE:

- 1) Durante il funzionamento, il telecomando deve essere rivolto verso la stufa.
- 2) Se non si intende utilizzare il telecomando per molto tempo, rimuovere la batteria: CR2025.

## 5 Installazione della stufa

- La stufa deve essere installata su una superficie adeguata, solida e piana.
- Il diametro minimo della canna fumaria è di 80 mm e deve essere in metallo o in altro materiale resistente al calore e in grado di sopportare una temperatura di 220°C.
- La guarnizione della canna fumaria deve essere sigillata perché la stufa può funzionare solo in base alla pressione differenziale e al tiraggio nella canna fumaria!!!
- Evitare di deviare il tubo di collegamento I tubi orizzontali dovrebbero essere inclinati di circa 3-5° e quelli verticali a un'altezza di 3 metri, in modo da creare un adeguato differenziale di pressione, ma la lunghezza totale dei tubi dovrebbe essere inferiore a 8 metri.
- Le canne fumarie devono essere utilizzate solo per questa stufa; non devono essere condivise con altri dispositivi.
- Le canne fumarie possono essere costituite solo da materiali resistenti al calore e alle fiamme.
- Non collocare l'uscita della canna fumaria in un'area chiusa o semi-chiusa, come una tettoia, un garage, una soffitta, una zona bassa, un corridoio stretto, ecc. L'uscita della canna fumaria deve trovarsi ad almeno 10 metri di distanza da oggetti infiammabili.
- È vietato ridurre il diametro dell'impianto, che deve essere dotato di un dispositivo che impedisca il ritorno di fumo e pioggia.
- La stufa deve essere collegata correttamente alla canna fumaria dall'installatore qualificato!!!
- Nota: l'installazione della stufa deve essere conforme alle normative e ai regolamenti locali.

## 5.1 Tubo di collegamento alla canna fumaria

1. Misurare e individuare il raccordo della canna fumaria (utilizzare la piastra di protezione del pavimento come riferimento).
2. Per l'attraversamento delle pareti, sarà necessario rispettare le norme vigenti relative all'installazione della canna fumaria.
3. Dopo aver inserito il tubo di scarico nella parete, è necessario sigillarlo con fibra minerale e riempire il foro con cemento resistente alle alte temperature.
4. Una volta che il cemento si è indurito, è possibile collegare la stufa e il tubo di scarico.
5. Di seguito è riportato uno schema di installazione standard come riferimento (il tubo diritto da 1,5 m è posizionato all'interno):

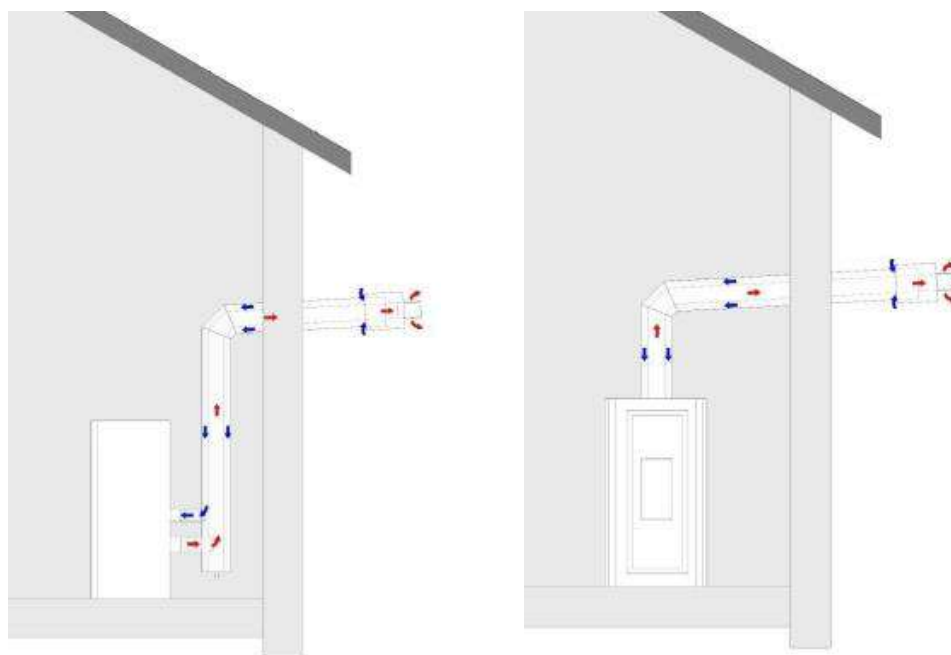

Figure 1a – Configurazione con terminale orizzontale

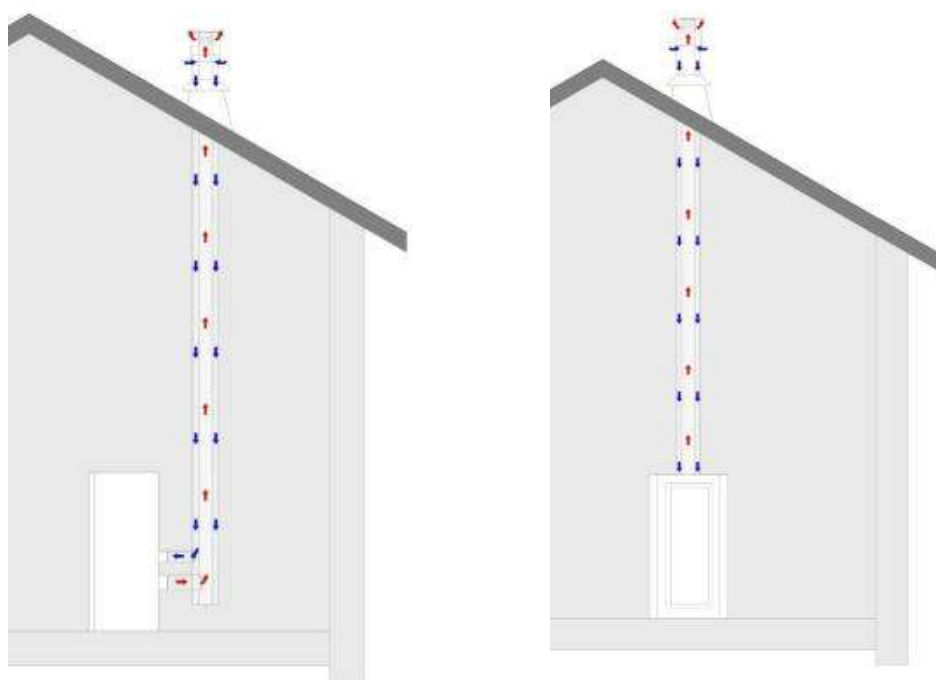

Figure 1b – Configurazione con terminale verticale

## 5.2 Protezione del pavimento

Nel caso di pavimenti infiammabili (come legno o moquette), è necessaria una piastra protettiva resistente al fuoco, come vetro, acciaio, ceramica, ecc.

Il tappetino di protezione ignifugo deve essere più grande della superficie di contatto tra la stufa e il pavimento.

Parete frontale: min. 520 mm.

Ogni parete laterale: min. 320 mm su ciascun lato.

Come indicato di seguito:

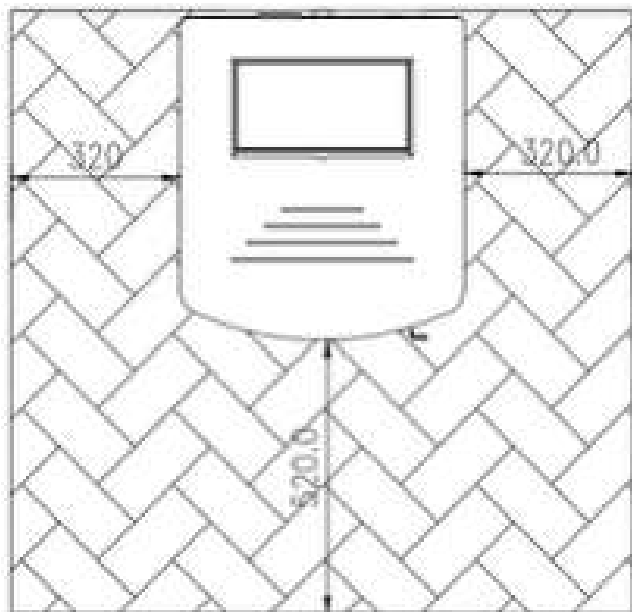

## 5.3 Distanza di sicurezza intorno all'apparecchio

Dietro: min. 100 mm

Ai lati: min. 420 mm

Davanti: min. 1000 mm

Come indicato di seguito:

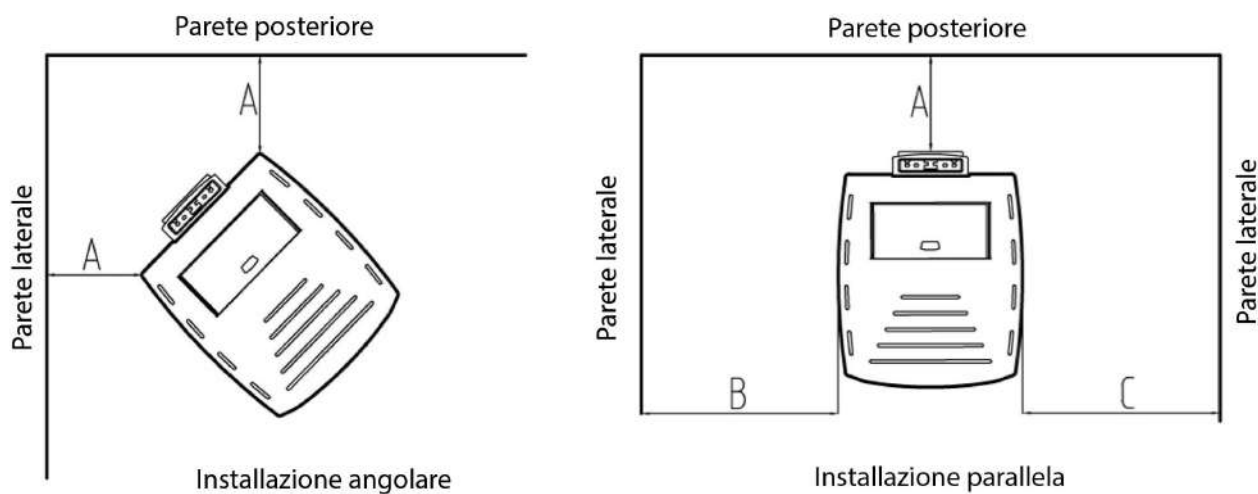

## 5.4 Alimentazione

Presenza europea: 220 V/50 Hz.

Consumo energetico: 80 W.

Fase di accensione: 350 W (circa 5 minuti).

Per evitare qualsiasi rischio di sicurezza, il cavo di alimentazione deve essere tenuto lontano da fonti di calore e da parti taglienti.

La presa deve essere collegata a terra in modo affidabile.

## 5.5 Apporto di ossigeno per la combustione

Durante il processo di combustione, la stufa deve prelevare l'aria dall'ambiente, quindi è necessario che nella stanza ci siano prese d'aria alte e basse.

# 6 Indicazioni generali e istruzioni per l'uso

## 6.1 Note Generali

La stufa deve essere installata correttamente.

È necessario utilizzare pellet di alta qualità (lo standard per i pellet è DIN 51731 e OENORM M 7135, DIN + o simili). Diametro pellet: 6 mm, lunghezza  $\leq 25$  mm.

Durante la fase iniziale di utilizzo, è opportuno provare diverse marche di pellet, quindi sceglierne una con un alto potere calorifico ma un basso contenuto di ceneri e un basso rischio di Incinerator Bottom Ash (IBA). I pellet con un elevato contenuto di ceneri aumentano la frequenza di pulizia e i pellet con troppa acqua bloccano la coclea, causando il malfunzionamento della stufa.

Il prodotto non è adatto alla combustione di legna e non funziona come inceneritore!!!

È severamente vietato mettere nella stufa rifiuti, spazzatura e plastica varia per bruciarli. Le condizioni di garanzia e gli articoli del presente documento non saranno validi se si verifica una delle situazioni di cui sopra.

Se la stufa viene utilizzata secondo il manuale, non si verifica alcun surriscaldamento.

Un utilizzo non conforme alle istruzioni può danneggiare i componenti elettrici (come i ventilatori, il motore della coclea, l'unità di controllo, ecc.) e ridurre la durata.

## 6.2 Unità di controllo

La stufa è dotata di un microprocessore e di componenti di controllo

Tutte le funzioni e le impostazioni possono essere eseguite utilizzando il pannello di controllo montato sulla parte superiore della stufa.

Il riarmo dei difetti deve essere approvato da professionisti.

L'uso o le impostazioni errate possono danneggiare la stufa e invalidare le condizioni e gli articoli della garanzia.

**Soluzione di accensione in caso di mancata autoaccensione :**

**In caso di mancata autoaccensione, rimuovere tutti i pellet dal crogiolo, riposizionarlo correttamente e riavviare la stufa. In caso contrario, una quantità eccessiva di pellet nel crogiolo durante la fase di accensione può causare una detonazione!!!**

**Riempimento pellet****Attenzione!** Rischio d'incendio!

Tenere i sacchetti di plastica contenenti i pellet lontano dalla stufa durante il rifornimento.

I pellet non devono traboccare dal coperchio del serbatoio; i pellet in eccesso devono essere rimossi.

Per evitare che il fuoco si spenga, assicurarsi che il pellet nel serbatoio sia mantenuto a un livello adeguato.

È possibile riempire i pellet se si vede la coclea sul fondo del serbatoio.

L'altezza di stoccaggio dei pellet deve essere controllata regolarmente.

Ad eccezione del processo di riempimento, il coperchio della tramoggia deve essere sempre chiuso.

**Attenzione!** Per evitare ustioni dovute alle alte temperature, indossare sempre guanti protettivi quando si apre il coperchio della tramoggia.

**7 Pulizia e manutenzione**

**Attenzione!** Prima di qualsiasi operazione di manutenzione, è necessario spegnere la stufa e attendere che si raffreddi e raggiunga la temperatura ambiente, quindi scollegare la presa.

L'intervallo di pulizia dipende dalla qualità dei pellet e dalla potenza di riscaldamento media.

I pellet umidi o con un elevato contenuto di ceneri e segatura possono interrompere il normale intervallo di pulizia. Pertanto, è necessario utilizzare sempre pellet di alta qualità.

## Calendario di manutenzione consigliato

Intervallo \ Parti	1 giorno	2-3 giorni	15 giorni	30 giorni	1 anno
Crogiolo	•				
Porta crogiolo		•			
Posacenere		•			
Tubo di dissipazione termica	•				
Deflettore di fiamma			•		
Condotto per fumi				•	
Tubo di fumo					•
Guarnizione di tenuta del telaio della porta					•
Batteria del telecomando					•

## 7.1 Eliminazione della cenere

### Pulizia del crogiolo

Controllare regolarmente il crogiolo prima dell'uso della stufa. Assicurarsi che il condotto di collegamento sia privo di cenere, fuliggine o residui. Il crogiolo deve essere posizionato correttamente nel caminetto.

Quando il bruciatore si è raffreddato a temperatura ambiente e non c'è più fiamma, si può usare l'aspirapolvere per pulire le ceneri.



Esempio di crogiolo sporco



Esempio di crogiolo pulito

### Pulizia della base del porta-crogiolo

Ogni volta che si pulisce il crogiolo, verificare che la base sottostante non contenga troppa cenere. Se c'è troppa cenere, la quantità di ossigeno nella camera si riduce e la combustione risulta scarsa. Pulire la base con un aspirapolvere metallico.



Esempio di base sporca



Esempio di base pulita

**Attenzione!** L'aspirapolvere può essere utilizzata per pulire la cenere solo quando si è raffreddata a temperatura ambiente e non ci sono più braci volanti.

### Pulizia del portacenere

1. Controllare il posacenere ogni 2 o 3 giorni e svuotare la cenere contenuta.
2. Solo quando la cenere è completamente fredda, è possibile rimuoverla con un aspirapolvere a tazza metallica.
3. Rimuovere il portacenere e pulirlo.

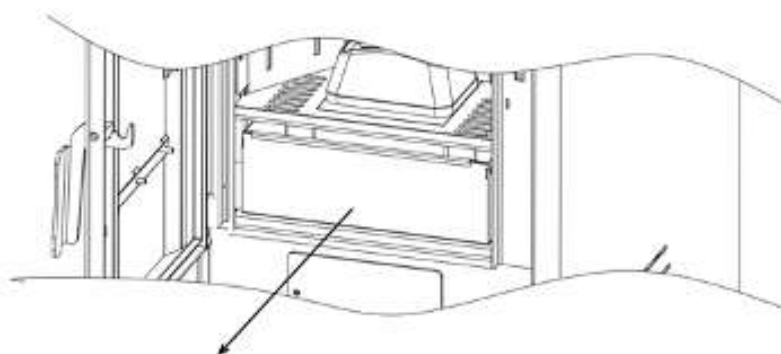

Rimozione del posacenere

### Pulizia della piastra parafiamma

Circa ogni sette giorni, prima di accendere il caminetto, sostenere la piastra parafiamma con la mano, sollevarla leggermente in avanti per rimuoverla, quindi pulire la cenere dal focolare e riposizionarla correttamente dopo la pulizia, prestando attenzione al posizionamento delle tre linguette di posizionamento.



### Pulizia della parte inferiore della stufa

Aprire la porta della stufa, svitare le viti della piastra di copertura del vano ceneri, rimuovere il deflettore del vano ceneri, rimuovere la cenere dalla canna fumaria inferiore con un aspirapolvere e riposizionarla in ordine inverso al termine della pulizia, assicurandosi che la piastra di copertura del vano ceneri sia in posizione e sigillata.

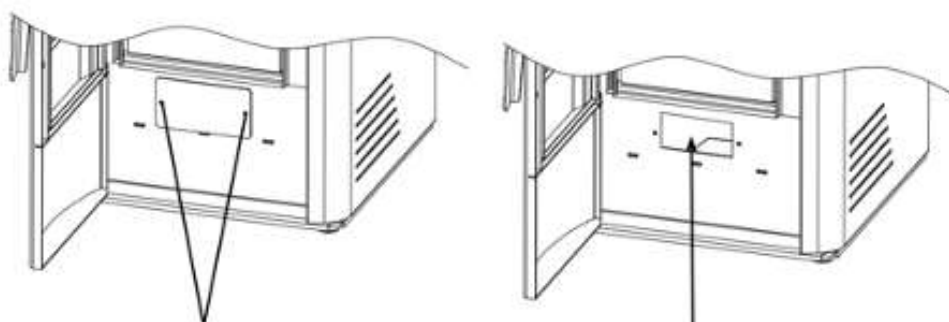

Allentare le viti sulla piastra

Pulire la cenere

### Pulizia della parete interna della stufa

Controllare e pulire la parete interna della stufa come indicato di seguito: aprire lo sportello della stufa, svitare le viti situate a sinistra e a destra dei pannelli isolanti esterni, rimuovere i pannelli isolanti interni ed esterni sinistro e destro e il coperchio di pulizia della cenere, quindi utilizzare un aspirapolvere per rimuovere la cenere dalla parete interna e dal pannello isolante posteriore. Durante il rimontaggio, assicurarsi che l'installazione sia a tenuta stagna e che non vi siano perdite di fumo.

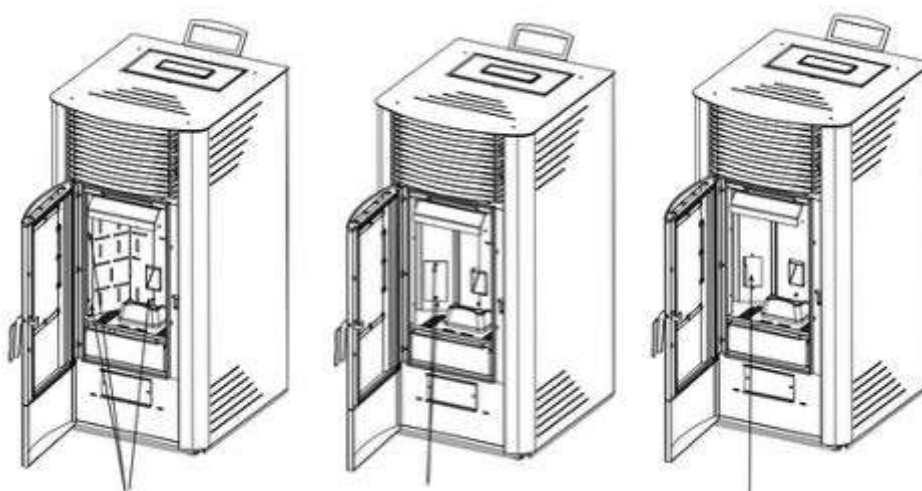

Svitare le viti, rimuovere i pannelli isolanti interni ed esterni sinistro e destro, svitare le viti del coperchio di pulizia della cenere e pulire la fuliggine sulla parete interna.

## Pulizia del condotto di scarico nel camino

Pulire almeno due volte all'anno, o dopo aver bruciato circa 500 kg di pellet o 300 ore di utilizzo, entrambe le estremità del condotto di scarico devono essere pulite.

Le fasi dell'operazione sono le seguenti:

1. Svitare le quattro viti sul coperchio superiore, tenerlo con entrambe le mani e sollevarlo per rimuoverlo.
2. Sollevare e rimuovere il pannello laterale.
3. Utilizzare una chiave esagonale da 4 mm per svitare le viti fissate sulle piastre di pulizia sinistra e destra.
4. Rimuovere le piastre di pulizia sinistra e destra e le guarnizioni di tenuta.
5. Utilizzare un aspirapolvere con cilindro in ferro per rimuovere la cenere dal condotto interno.
6. Dopo la pulizia, rimontare il tutto in ordine inverso e assicurarsi che il coperchio di pulizia della cenere sia ben posizionato e a tenuta stagna.

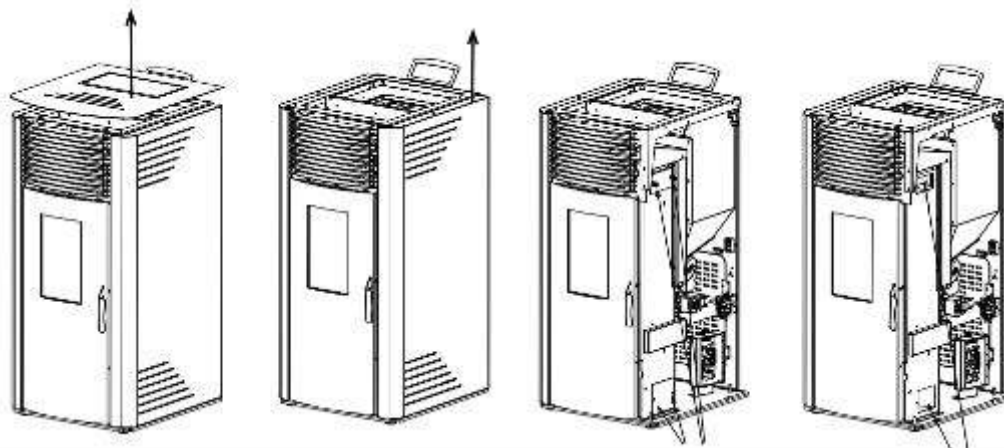

Rimuovere il coperchio superiore sollevandolo, rimuovere il pannello laterale, svitare le viti per rimuovere il coperchio di pulizia della cenere, quindi pulire la cenere dal focolare.

## Pulizia del ventilatore di estrazione

Controllare e pulire il ventilatore di estrazione, come mostrato nella figura sopra:

1. Utilizzare innanzitutto una chiave esagonale da 3 mm per svitare le viti che fissano il coperchio superiore, rimuovere il cavo del display e rimuovere il coperchio superiore.
2. Rimuovere il pannello laterale verso l'alto.
3. Rimuovere il cavo del ventilatore di estrazione e utilizzare una chiave esagonale da 4 mm per svitare le viti di fissaggio.
4. Rimuovere quindi lentamente la ventola e utilizzare un aspirapolvere per rimuovere la cenere presente sul tubo o sulla ventola. Durante il rimontaggio, assicurarsi che l'installazione sia a tenuta stagna e che non vi siano perdite di fumo.

## Pulizia dei condotti fumari

Dopo la stagione di riscaldamento, rimuovere manualmente il coperchio a T di uscita verso il basso, pulirlo e riposizionarlo, assicurandosi che la guarnizione sia in buone condizioni e ben montata.



Coperchio



Esempio di coperchio sporco



Esempio di coperchio pulito

## 7.2 Pulizia del vetro

Lo sporco sul vetro può variare dal nero al marrone, al giallo e al grigio pietra, a seconda della qualità dei pellet e del tipo di legno. Pulire lo sporco con un panno umido. Non utilizzare prodotti detergenti caustici o spazzole metalliche dure per rimuovere lo sporco, altrimenti il vetro resistente alle alte temperature potrebbe graffiarsi.



Esempio di vetro sporco



Esempio di vetro pulito

## 7.3 Pulizia del serbatoio

Quando la stufa non è in uso, è necessario rimuovere tutti i pellet dal serbatoio con un aspirapolvere dotato di una lunga prolunga. Se il combustibile rimane nel serbatoio, potrebbe inumidirsi, raggrumarsi e risultare difficile da accendere all'inizio della stagione successiva.

Se l'ugello dell'aspirapolvere non corrisponde alla griglia sul coperchio del serbatoio, rimuovere la griglia per facilitare la pulizia.



Agglomerazione di pellet di scarsa qualità



Pellet di legno di buona qualità raccomandato

Attenzione: scollegare la spina prima della pulizia.

## 7.4 Controllo delle guarnizioni di tenuta

Le guarnizioni degli sportelli e dei vetri devono essere controllate almeno una volta all'anno. Posizionare un pezzo di carta tra la guarnizione e lo sportello, chiudere lo sportello e tirare la carta. Se non si riesce a rimuoverla, la carta è in buone condizioni. Se la carta può essere rimossa, significa che la guarnizione è danneggiata; farla sostituire.

## 8 Guasti – Cause – Soluzioni

### 8.1 Errori e soluzioni

#### ALARM1:



Causa: È stato raggiunto l'intervallo di manutenzione, quindi è necessario controllare l'intera stufa, pulirla, controllare il programma e così via.

Soluzione: Entrare nell'interfaccia del menu TECH, trovare il tempo di manutenzione e moltiplicarlo per due. Ad esempio, se il numero è 30, dopo aver visualizzato ALARM MAINTENANCE impostarlo a 60; in futuro quando si visualizzerà nuovamente questo allarme, impostarlo a 90 e così via.

#### ALARM2:



Causa: Guasto di accensione.

Soluzione:

1. Controllare la presenza o l'assenza di pellet nel serbatoio, riempirlo di nuovo.
2. Verificare la presenza o meno di IBA o cenere nel crogiolo di combustione; in tal caso, estrarlo, pulirlo e ricollocarlo nella posizione corretta.
3. L'accensione avviene con successo ma si attivano gli allarmi, forse l'alimentazione del pellet è un po' bassa.

ALARM3:

Causa: Temperatura eccessiva dei gas di combustione.

Soluzione: Ridurre l'alimentazione di pellet.

ALARM4:

Causa: Temperatura eccessiva nella tramoggia.

Soluzione: 1. Ridurre l'alimentazione di pellet.

2. Guasto del sensore di controllo della temperatura nella tramoggia, sostituire con un nuovo sensore.

ALARM5:

Causa: Il serbatoio è vuoto.

Soluzione: Riempire la tramoggia e riavviare la stufa.

ALARM6:

Causa: Problema con il sensore di fumo: corrispondenza errata o contatto insufficiente.

Soluzione: 1. Controllare il collegamento del sensore di fumo.  
2. Cambiare il sensore di fumo.

ALARM7:

Causa: Problema di pressostato o canna fumaria con tiraggio troppo basso.

Soluzioni: 1. Controllare nuovamente o sostituire il pressostato.  
2. Controllare nuovamente o sostituire la ventola di estrazione.  
3. Controllare la tenuta dello sportello.  
4. Controllare e pulire la canna fumaria, controllare il tiraggio.

ALARM8:

Causa: Problema con il sensore di temperatura o contatto insufficiente.

Soluzione: 1. Controllare il sensore di temperatura ambiente.  
2. Sostituire quest'ultimo.

ALARM9:

Causa: Surriscaldamento dei gas di combustione.

Soluzione: 1. Ridurre l'alimentazione di pellet.  
2. Modificare il valore di temperatura di limitazione dell'alimentazione (dopo aver contattato l'Ufficio Tecnico).

ALARM10:

Causa:

1. Verificare che la camera di combustione non sia ostruita.
2. Guasto del motore di scarico delle ceneri.
3. Guasto del commutatore di fine corsa.

Soluzione:

1. Pulire manualmente la camera di combustione.
2. Verificare che il cablaggio sia ben fissato, sostituire il motore di scarico delle ceneri.
3. Regolare la corsa dell'interruttore di fine corsa, sostituire l'interruttore di fine corsa.

**8.2 Cause e soluzioni dei guasti**

<b>No.</b>	<b>Difetti</b>	<b>Cause</b>	<b>Soluzioni</b>	<b>Osservazioni</b>
<b>1</b>	Il fuoco brucia debolmente con una fiamma arancione. Il vetro diventa progressivamente nero e il bruciatore si riempie di pellet.	<ol style="list-style-type: none"> <li>1. Ostruzione nel tubo di aspirazione o di scarico.</li> <li>2. Porta della stufa non chiusa correttamente.</li> <li>3. Portata d'aria insufficiente proveniente dal ventilatore di estrazione.</li> <li>4. Volume di alimentazione eccessivo.</li> </ol>	<ol style="list-style-type: none"> <li>1. Controllare il condotto di ingresso dell'aria e il condotto dei fumi e assicurarsi che siano puliti.</li> <li>2. Controllare la tenuta della porta della stufa. Se necessario, sostituire il cordone di tenuta.</li> <li>3. Controllare che il ventilatore funzioni correttamente.</li> <li>4. Aumentare la portata d'aria del ventilatore di estrazione.</li> <li>5. Ridurre il volume di alimentazione.</li> <li>6. Far controllare e pulire la stufa da un tecnico certificato.</li> </ol>	
<b>2</b>	Il fuoco è spento e la stufa smette di funzionare.	<ol style="list-style-type: none"> <li>1. Il serbatoio è vuoto.</li> <li>2. Manca l'alimentazione dei pellet.</li> <li>3. Lo sportello anteriore non è chiuso correttamente.</li> <li>4. La qualità dei pellet non è sufficiente.</li> <li>5. La temperatura della stufa è troppo alta e la stufa smette di fornire pellet al bruciatore a causa del limite di temperatura di sicurezza (controllo della temperatura a 85°C).</li> <li>6. Malfunzionamento del motore di alimentazione.</li> </ol>	<ol style="list-style-type: none"> <li>1. Riempire il serbatoio.</li> <li>2. Verificare che i pellet siano ben convogliati.</li> <li>3. Pulire o riparare il meccanismo di alimentazione.</li> <li>4. Verificare la tenuta della porta della stufa. Se necessario, sostituire il cordone di tenuta.</li> <li>5. Utilizzare solo pellet approvati.</li> <li>6. Verificare che la stufa non si surriscaldi.</li> <li>7. Verificare il corretto funzionamento del motore di alimentazione. Sostituirlo o ripararlo, se necessario.</li> <li>8. Ridurre il volume dei pellet.</li> </ol>	
<b>3</b>	Non viene erogato alcun pellet.	<ol style="list-style-type: none"> <li>1. Il serbatoio è vuoto.</li> <li>2. Scheda elettronica o motore della vite difettosi.</li> <li>3. Il meccanismo di alimentazione della vite è bloccato da corpi estranei.</li> <li>4. A causa del surriscaldamento, la</li> </ol>	<ol style="list-style-type: none"> <li>1. Controllare il serbatoio e riempirlo se necessario.</li> <li>2. Rivolgersi a un tecnico specializzato per controllare la stufa e, se necessario, sostituire le parti difettose.</li> </ol>	

		vite ha raggiunto il limite di temperatura di sicurezza (LTS) e si è arrestata.	3. Pulire o riparare la vite o il serbatoio. 4. Riavviare manualmente la stufa dopo che si è raffreddata completamente.	
<b>4</b>	La stufa non si accende.	Nessuna alimentazione elettrica.	1. Controllare il collegamento elettrico e verificare che la rete fornisca una tensione sufficiente. 2. Controllare il fusibile di sicurezza dietro il serbatoio.	Tensione 220 V/50 Hz. Specifiche del fusibile 3,0 A.
<b>5</b>	Le ceneri sono visibili all'esterno della stufa.	1. La porta anteriore è aperta. 2. Il sistema di scarico non è sigillato.	1. Aprire lo sportello frontale solo quando la stufa non è in funzione. Durante il funzionamento, tenere sempre lo sportello chiuso. 2. Sigillare eventuali perdite dal dispositivo di scarico con nastro resistente alle alte temperature, cavo sigillante e materiali siliconici resistenti al calore. 3. Nota: controllare la scheda elettronica solo quando la stufa è scollegata. Farla riparare esclusivamente da un tecnico specializzato.	Durante il normale funzionamento della stufa non deve essere presente fuliggine.
<b>6</b>	Rumore anomalo.	1. Rumore del motore della vite. 2. Rumore della ventola. 3. Rumore dell'estrattore.	1. Verificare che il motore della vite funzioni correttamente. 2. Verificare che il ventilatore funzioni correttamente. Se necessario, sostituire il silent block resistente alle alte temperature all'estremità del ventilatore. 3. Verificare che l'estrattore funzioni correttamente.	Durante il normale funzionamento, il livello sonoro della stufa è di circa 52 dB.

## 9 Schema elettrico

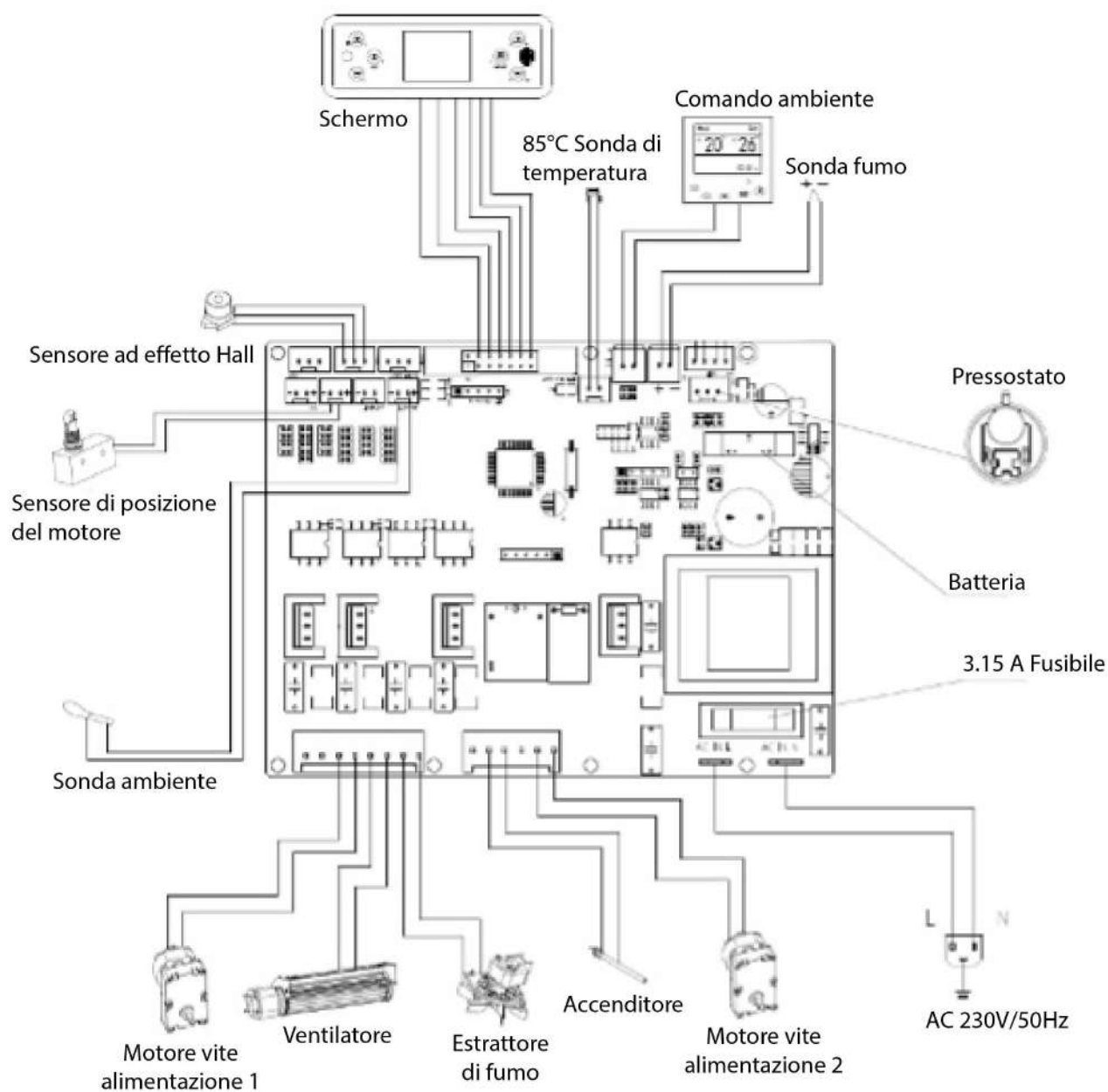

## 10 Istruzioni di garanzia

In conformità alle normative, il periodo di garanzia per le stufe a pellet prodotte dalla nostra azienda è di 2 anni (dalla data di fatturazione). Durante il periodo di garanzia, l'azienda fornirà i pezzi di ricambio per tutti i difetti relativi a un problema di qualità del prodotto in condizioni di normale utilizzo.

- Le stufe che si guastano a causa di modifiche o installazioni non autorizzate non sono coperte dalla garanzia.
- Se la scheda di garanzia e la fattura d'acquisto vengono alterate, la garanzia decade immediatamente.
- Conservare la scheda di garanzia e la fattura d'acquisto come certificato di garanzia di questo prodotto.

### **Le seguenti situazioni non sono coperte dalla garanzia:**

- Mancanza della documentazione di garanzia.
- Difetti causati da un utilizzo non conforme alle istruzioni. Danni causati dallo smontaggio da parte di personale di manutenzione non specializzato.
- Difetti, graffi o danni causati da spostamenti o cadute.
- Danni causati da uno stoccaggio, una manutenzione o un utilizzo impropri da parte dell'utente.
- Componenti soggetti a usura e accessori casuali. (I componenti soggetti a usura includono vetro, vernice superficiale, guarnizioni, candele di accensione, ecc.)
- Difetti o danni causati da cause di forza maggiore.
- Difetti causati dalla sostituzione non autorizzata di parti.



**ISO9001: 2008**

## Anti-esplosione

Alcuni prodotti sono dotati di dispositivi di sicurezza anti-esplosione. Prima di accendere il prodotto o, in ogni caso, dopo qualsiasi operazione di pulizia, assicurarsi che il dispositivo sia posizionato correttamente nel suo alloggiamento. Il dispositivo si trova sul bordo superiore dello sportello del caminetto.

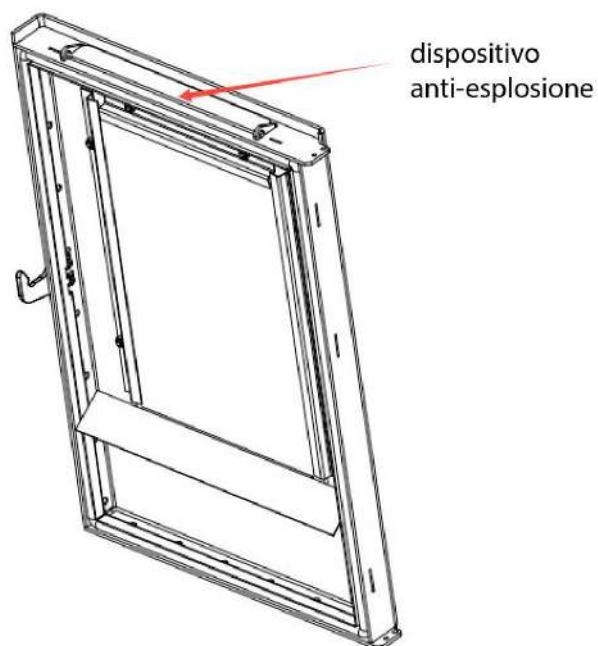



# ANITA 12

## LUCHT PELLETKACHEL

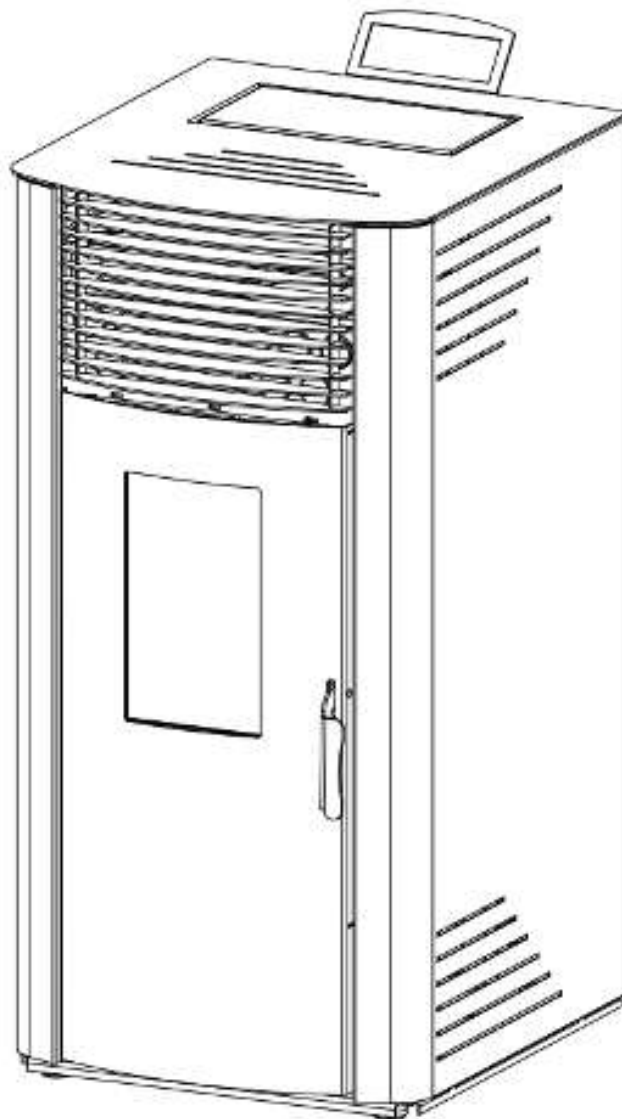

**GEBRUIKERSHANDLEIDING**

# Inhoud

## **1. Technische kenmerken**

1.1 Productinformatie

1.2 Technische instellingen

## **2 Overzicht van de interface**

## **3 Details van functies**

3.1 Opstarten

3.2 Uitschakelen

3.3 Weergave van het menu

3.4 Instellen van de temperatuur

3.5 Beheren van de instellingen

3.6 Zekering

## **4 Gebruik van de afstandsbediening**

## **5 Installatie van de pelletkachel**

5.1 Aansluiting van de schoorsteen

5.2 Grondbescherming

5.3 Veiligheidsmarge rond de kachel

5.4 Elektrische voeding

5.5 Zuurstoftoevoer van de kachel

5.6 Luchtomkeerder

## **6 Beschrijving van de normale werking**

6.1 Principe

6.2 Bedieningseenheid

## **7 Reiniging en onderhoud**

7.1 Asverwijdering

7.2 Het glas reinigen

7.3 De tank reinigen

7.4 Controle van de afdichtingen

## **8 Storingen: oorzaken/oplossingen**

8.1 Informatiebericht (waarschuwingen)

8.2 Behandeling van storingen

## **9 Elektrisch schema**

## **10 Garantie-instructies**

**Beste klant,**

**Bedankt voor het kiezen van een van onze producten.**

**Deze handleiding bevat alle informatie en suggesties die u nodig hebt om uw product veilig en effectief te gebruiken. Lees deze handleiding zorgvuldig door voordat u onze producten installeert en gebruikt.**

### **Veiligheidsinstructies:**



Neem de volgende waarschuwingen in acht:

- Lees de handleiding zorgvuldig door vóór het eerste gebruik.
- Om letsel te voorkomen, moet u hulpmiddelen gebruiken om de kachel te verplaatsen.
- De kachel moet worden geïnstalleerd door gekwalificeerde lokale professionals, in overeenstemming met de vereisten van de lokale wet- en regelgeving.
- Het stopcontact moet betrouwbaar geaard zijn bij het installeren van de kachel.
- Tijdens een normale verbranding is het verboden om zonder gepaste beschermingsmaatregelen het kacheloppervlak aan te raken, in het bijzonder de deurklinken, het glas, de rookleidingen en andere delen met een hoge temperatuur.
- Tijdens het gebruik moeten ouderen, kinderen en baby's uit de buurt van de kachel blijven totdat deze is afgekoeld tot kamertemperatuur.
- Alle warmtegevoelige voorwerpen moeten uit de buurt van de kachel worden gehouden. Het is ten strengste verboden om kleding of andere brandbare materialen op de kachel te leggen.
- Droog de was niet direct op de kachel! Deze kan vlam vatten.
- De kapstokken moeten uit de buurt van de kachel worden gehouden ( $\geq 1\text{m}$ ).
- Plaats geen brandbare of explosieve voorwerpen rond de kachel tijdens het gebruik.
- Haal bij reiniging en onderhoud de stekker uit het stopcontact.
- Gebruik alleen originele onderdelen voor vervanging en onderhoud.
- Bewaar deze instructies voor toekomstig gebruik.

Om de technologie up-to-date te houden, kunnen producten zonder voorafgaande kennisgeving worden bijgewerkt of gewijzigd!

# 1. Technische parameters

## 1.1 Doorsnede van het interieur

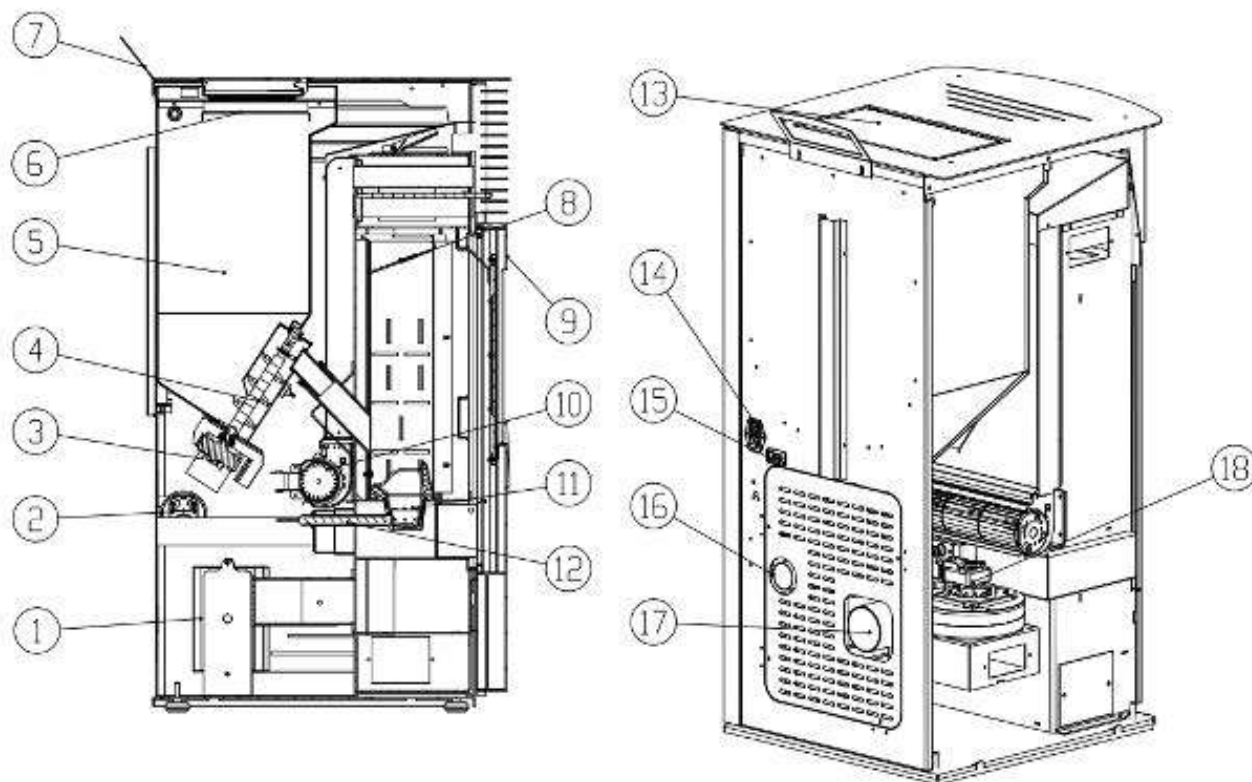

1. Printplaat	10. Warmteafvoer ventilator
2. Negatieve drukpressostat	11. Braadpan
3. Schroefmotor	12. Bougie
4. Schroef	13. Tankdeksel
5. Tank	14. Drie-in-één schakelaar
6. Tankrooster	15. Connector
7. Bedieningspaneel	16. Luchtinlaatopening
8. Vuurdeflector	17. Rookafvoeropening
9. Deur	18. Rookafzuigventilator

## 1.2 Technische parameters

Hoogte	1032 mm
Breedte	516 mm
Diepte	568.5 mm
Gewicht	115 Kg
Diameter rookkanaal	80 mm
Maximaal vermogen	12 kW
Minimaal vermogen	5 kW
Pelletverbruik	1.0-2.4 Kg/h
Vultrechtercapaciteit	30 Kg
Elektrische stroomvoorziening	220–240V/50Hz
Stroomverbruik (max)/normaal	325W / 67W
Elektrische zekering	3.15 A
Massastroom van rookgassen	3.3–6.0 g/s
Maximale rookgastemperatuur aan de afvoer	ca. 200°C
Minimale rookgastemperatuur aan de afvoer	ca.105°C
Minimale schoorsteentrek	Min.12 Pa

## 2. Overzicht van de interface

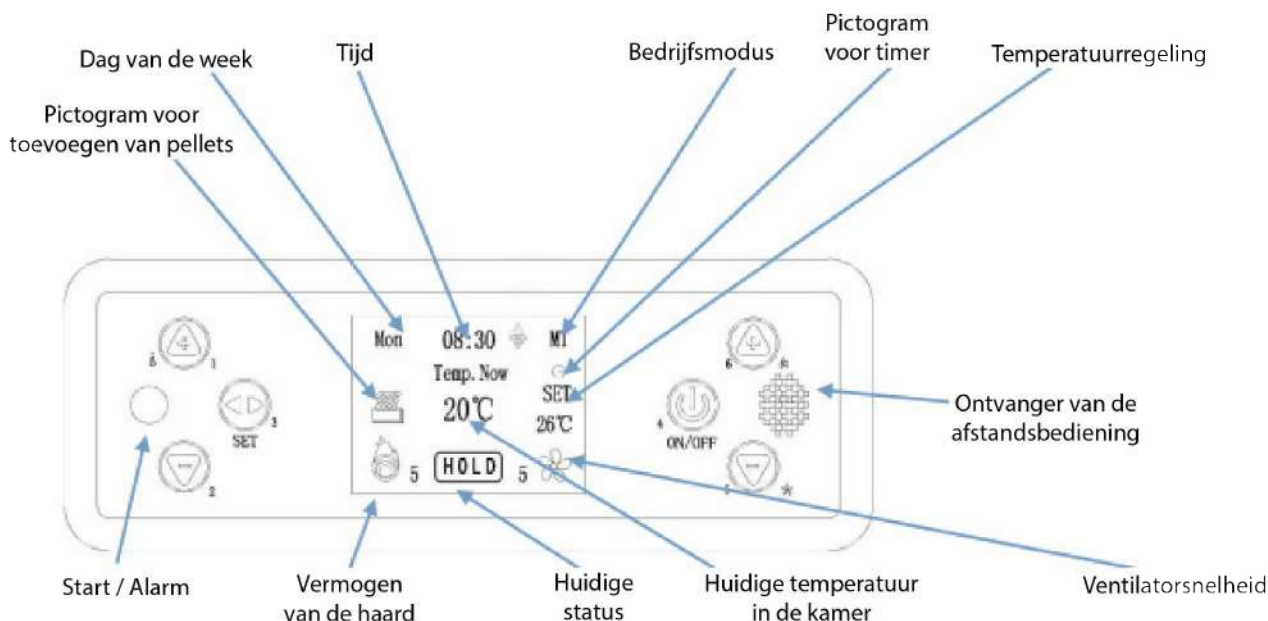

### Inleiding :



Nr. 1 Cijfertoets plus: druk op deze toets om de binnentemperatuur aan te passen of te verhogen.



Nr. 2 Cijfertoets min: druk op deze toets om de rooktemperatuur/binnentemperatuur weer te geven.



Nr. 3 Insteltoets: druk op deze toets om het instelmenu te openen voor het instellen van de tijd, de modus, de timer, de instellingen, enz.



Toets nr. 4 Aan/Uit/Terug: druk op deze toets en houd deze 3 seconden ingedrukt om het fornuis in of uit te schakelen, druk op deze toets om te annuleren of terug te gaan.



Toets nr. 5: hiermee kunt u de verwarming regelen/de warmte en de warme luchtstroom verminderen.



Knop nr. 6: hiermee kunt u de verwarming regelen/de warmte en de warme luchtstroom verhogen.

### 3. Details van functies

#### 3.1 Opstarten

Sluit de stroomtoevoer aan → Zet de schakelaar op ON → het stroomlampje gaat branden → druk gedurende 3 seconden op  → “Start” verschijnt in het midden, het onderste deel van de brander draait om de as te reinigen en gaat vervolgens over naar de ontstekingsfase totdat hij werkt.

Het scherm ziet er als volgt uit:

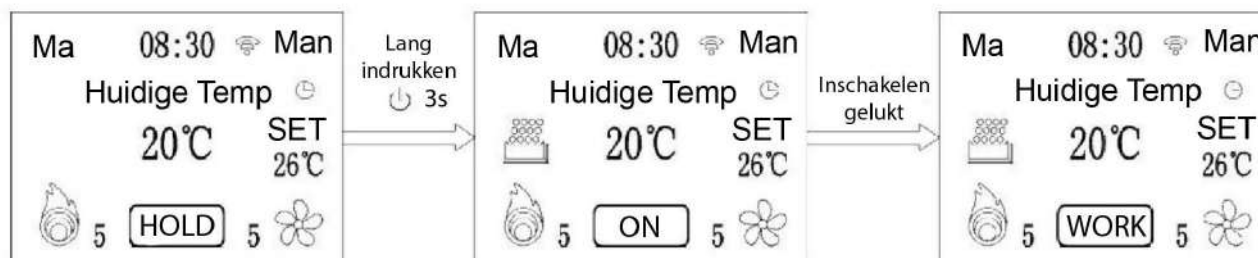

**Tip:** Tijdens het eerste gebruik zal er een kleine hoeveelheid rook en geur zijn (de antiroestolie van de stalen plaat en de verf zullen vervluchtigen vanwege de hitte). Open de deuren en ramen voor ventilatie, na een tijdje verdwijnt dit.

#### 3.2 Uitschakelen

Druk 3 seconden op de  toets. → Het centrale scherm geeft "uit" weer, wat aangeeft dat de kachel de uit-fase is ingegaan; de schroefmotor stopt, de rookgasafzuiger en de luchtventilator blijven werken, totdat de rookgastemperatuur lager is dan 50°C. De afzuiger stopt met werken en de kachel gaat in de stand-bymodus.





Het lcd-scherm geeft het volgende weer:

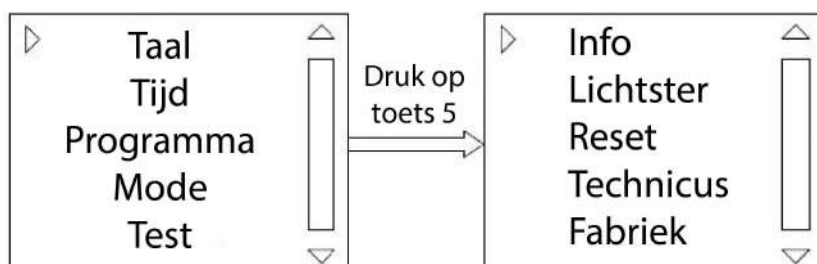

#### 3.3 Weergave van het menu

1. Druk op de -toets, het scherm is als volgt:



2. Druk tijdens het draaien op de  -knop ; het scherm toont de taalopties, tijdstelling, programma-instelling, zelftest, schermhelderheid, fabrieksinstellingen, algemene instellingen, technische instellingen, wifi-verbinding (zoals weergegeven in het diagram) worden weergegeven in een lus  
 Druk op de min-knop  en de plus-knop  en druk vervolgens op de knop  om de gewenste waarde te wijzigen.

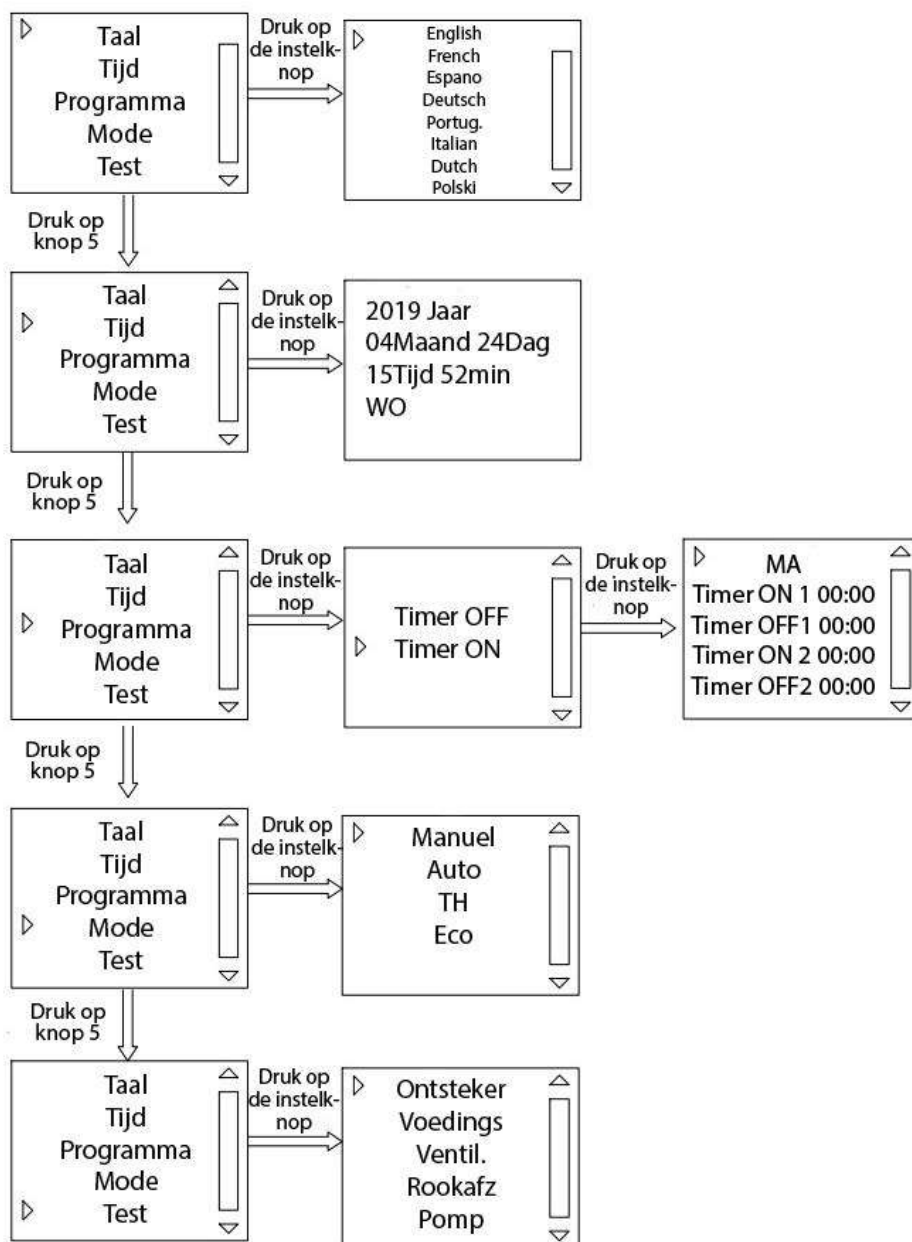

**TAAL:** Engels – Frans – Spaans – Italiaans – Duits – Portugees - Nederlands en Pools.

**TIJD:** in de volgorde: jaar – maand – datum – tijd – minuut – dag van de week.

**Wekelijkse timer:** Dit betekent dat de kachel automatisch TIME1 inschakelt om 00:00 uur, TIME1 uitschakelt om 00:00 uur, vervolgens TIME2 inschakelt om 00:00 uur en TIME2 uitschakelt om 00:00 uur.

**Zelftest:** In de stand-bymodus kunt u controleren of de ontsteking, de vijzelmotor, de convectieventilator, de afzuigmotor en de pomp correct van stroom worden voorzien.

**Handmatige modus (Manuel):** Het vermogen kan in deze modus niet automatisch worden geregeld.

**Automatische modus (Auto):** De kachel werkt op basis van een geïntegreerde temperatuursensor. Wanneer de kamertemperatuur ≥ 2°C hoger is dan de ingestelde temperatuur, stabiliseert het vermogen zich op het laagste niveau. Wanneer de kamertemperatuur 1°C onder de ingestelde temperatuur daalt, begint het vermogen te stijgen tot het hoogste niveau. Het niveau kan in deze modus niet handmatig worden ingesteld.

**Omgevingstemperatuurmodus (TH):** Voor deze modus moet een temperatuurschakelaar worden geïnstalleerd. Wanneer het signaal van de externe thermostaat wordt onderbroken, wordt het vermogen van de kachel teruggebracht tot het laagste niveau. Na 15 minuten continu gebruik schakelt de kachel automatisch uit. Wanneer de rooktemperatuur onder de uitschakeltemperatuur daalt en het signaal van de externe thermostaat wordt gesloten, start de kachel automatisch en gaat hij werken. Het niveau kan in deze modus niet handmatig worden ingesteld.

**ECO-modus:** wanneer de kachel in deze modus staat, wanneer de omgevingstemperatuur < (ingestelde temperatuur -2)°C is, staat de kachel op het maximale vermogen. Wanneer de omgevingstemperatuur ≥ (ingestelde temperatuur -2)°C is en de omgevingstemperatuur ≤ (ingestelde temperatuur +2)°C is, wordt het vermogen verlaagd voor elke stijging met 1)°C van de omgevingstemperatuur. Wanneer de omgevingstemperatuur > (instelpunt temperatuur +2)°C is, wordt de kachel uitgeschakeld. Wanneer de omgevingstemperatuur < (instelpunt temperatuur -2)°C is, wordt de kachel weer ingeschakeld.

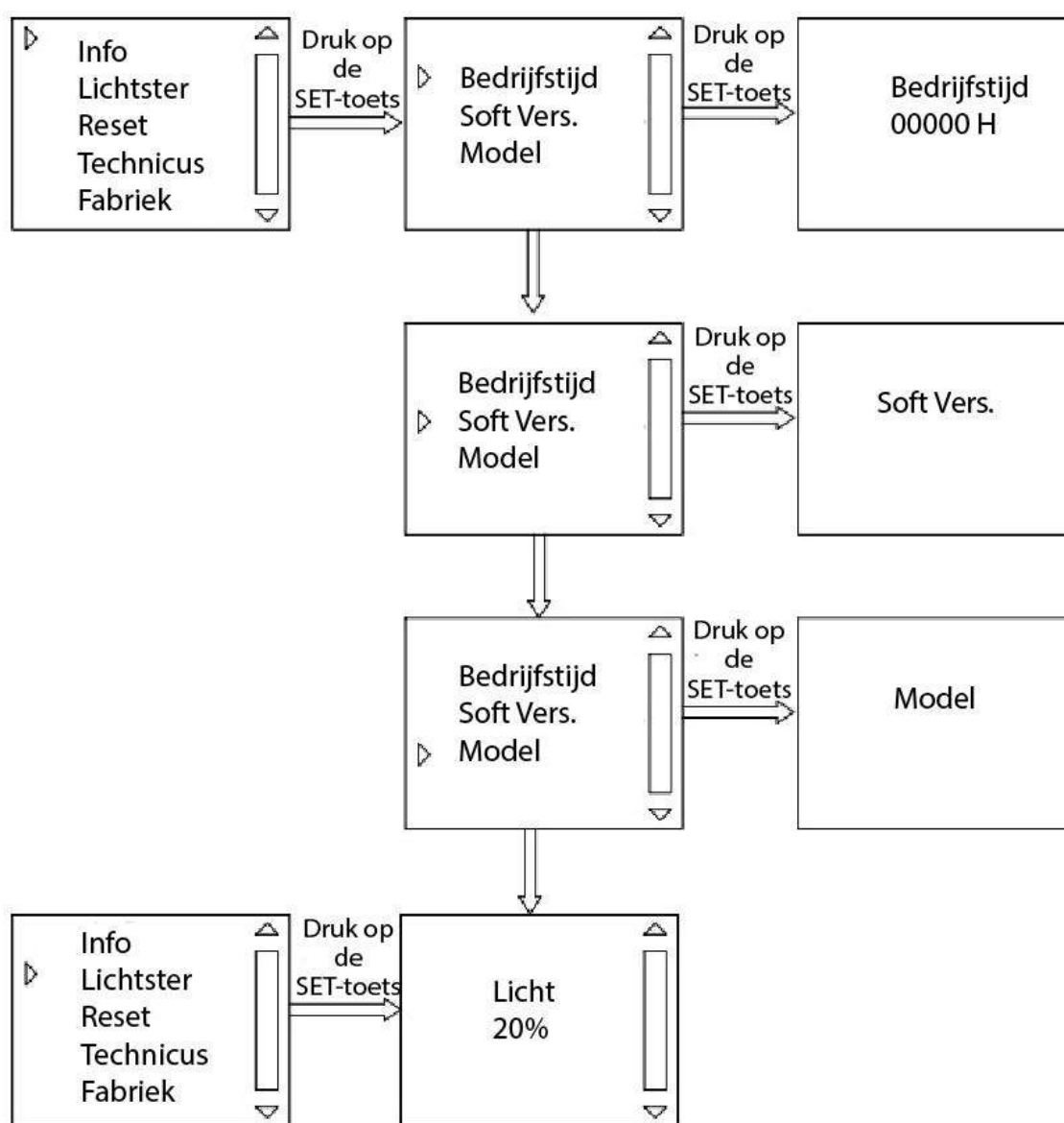

**Informatie:** u kunt het totaal aantal bedrijfsuren, de versie van de software en het kachelmodel bekijken.

**Helderheid:** geeft de waarde van de schermhelderheid weer.

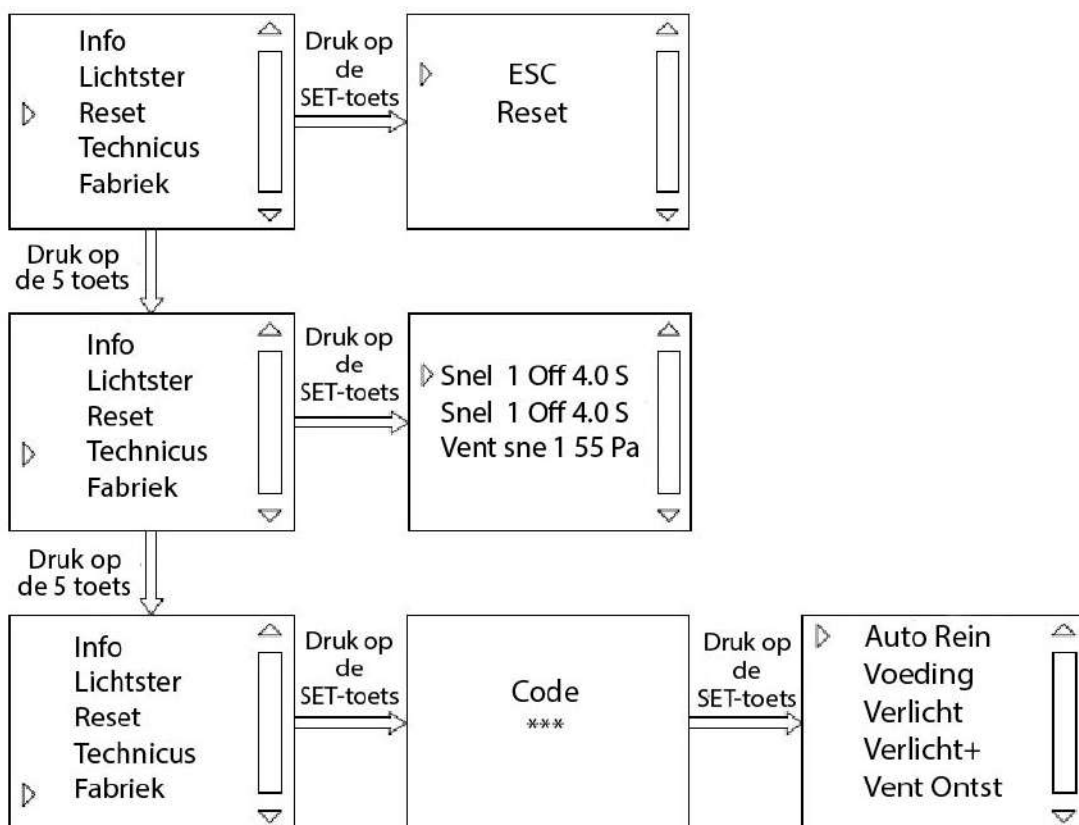





**Fabrieksinstellingen:** stel de fabrieksinstellingen opnieuw in op standaardwaarden. (Als u wijzigingen wilt aanbrengen, neem dan contact op met een professional).

**Algemene instellingen:** in de algemene instellingen worden de stoptijd van de voedingsmotor van elk vermogen en de snelheid van de afzuigventilator ingesteld wanneer de kachel in werking is. (Als u wijzigingen wilt aanbrengen, neem dan contact op met een professional).

**Technicus-instellingen:** in de technicus-instellingen worden de stoptijd van de voedingschroefmotor in elke fase van de ontsteking, het starten, de snelheid van de afzuiger en de ontstekingstemperatuur geregeld. (Als u wijzigingen wilt aanbrengen, neem dan contact op met een professional).



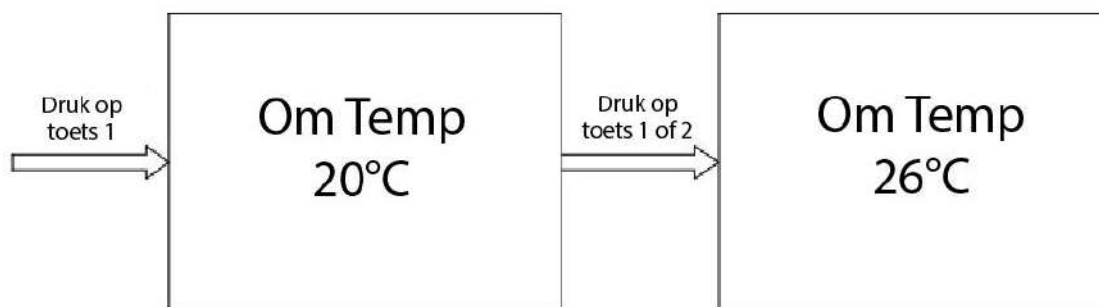

### 3.4 Instellen van de temperatuur

#### Instellen van de binnentemperatuur

Zodra de kachel is aangestoken, drukt u op de toets <sub>1</sub> om de gewenste kamertemperatuur in te stellen, drukt u op de toets <sub>1</sub> of de toets <sub>2</sub> om de temperatuur te verhogen of te verlagen en drukt u vervolgens op de toets <sub>4</sub> om te bevestigen en te verlaten.



#### Instellen van het vermogen

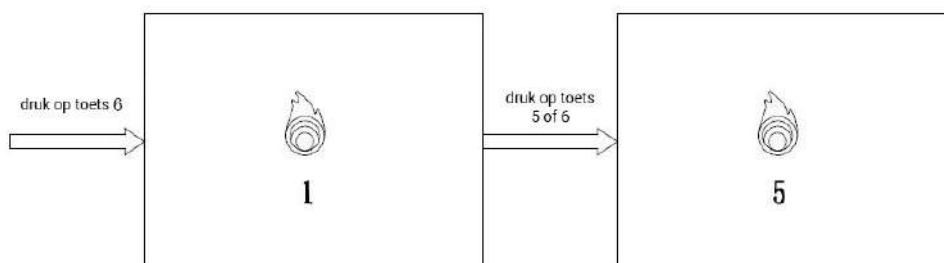

Druk op <sub>6</sub> om de energie-instellingen in te voeren, deze zijn verdeeld in 5 niveaus, van de laagste tot de hoogste, vermogen 1 is het laagste en vermogen 5 is het hoogste; één balk is de eerste stroom, 2 bars voor stroom 2, enzovoort, tot 5. Druk op de <sub>6</sub> of <sub>5</sub>-knop om de waarde te verhogen of te verlagen. Druk kort op <sub>4</sub> om het afsluiten te bevestigen



De kachel is afgesteld voordat hij de fabriek verlaat en hoeft over het algemeen niet te worden aangepast. Wanneer de waarde van de brandstof anders moet worden ingesteld, moet u oppassen voor een overmatige toevoer, wat zou leiden tot te veel verbranding van de kachel, brandstofverspilling en wat de levensduur ervan zou beïnvloeden. Hier een eenvoudige manier om te controleren of het vuur te sterk is: druk bij normaal gebruik kort op <sub>2</sub> om de rooktemperatuur te regelen. De rooktemperatuur mag niet hoger zijn dan de door de fabrikant opgegeven waarde: voor de kachel is dit  $\leq 200^{\circ}\text{C}$ . Als de rooktemperatuur te hoog is, betekent dit dat het vuur te heet is, dus moet u de hoeveelheid pellets voor het huidige vermogen op een geschikte manier verminderen.

Rooktemp	166.5°C
Overdruk	83 Pa
Luchtstr	65%

## Instellen van het luchtvolume van de kachel

Druk op  om het instelmenu te openen om het heteluchtvolume van het apparaat aan te passen. De ventilatorsnelheid kan worden verdeeld in vijf snelheden, waarbij 1 de laagste is, 5 de hoogste, enzovoort. Druk op  of  om de waarden te verhogen of te verlagen.

Druk kort op  om de uitvoer te bevestigen. De hoeveelheid lucht varieert afhankelijk van het vermogensniveau.

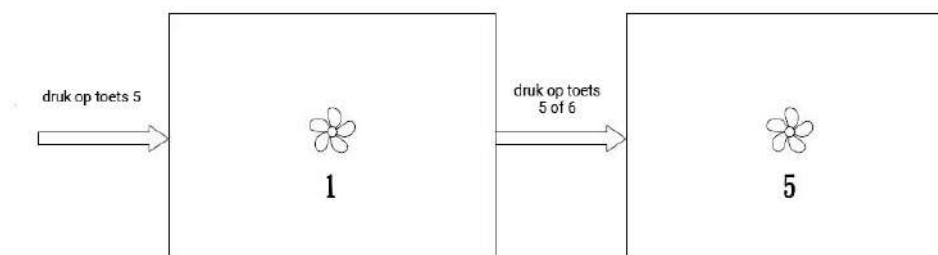

## 3.5 Beheren van de instellingen

### (Voorbeeld Anita 12) ALGEMENE PARAMETERS

Items	1e snelheid	2e snelheid	3e snelheid	4e snelheid	5e snelheid
Schroefmotor	uit : 4.5 S aan : 2.0 S	uit : 4.0 S aan : 2.0 S	uit : 3.5 S aan : 2.5 S	uit : 3.5 S aan : 3.0 S	uit : 3.0 S aan : 3.5 S
Rookafzuiger	Luchtdebiet: 38	Luchtdebiet: 39	Luchtdebiet: 40	Luchtdebiet: 41	Luchtdebiet: 42

Schroefmotor : Minimale schaal 0,1 S, stop/start-instelbereik 0-9,9 S, bijvoorbeeld: Eerste versnelling materiaal stop: 4.5 S, Eerste versnelling materiaal start: 2.0 S, wat betekent dat het apparaat 4.0 S stopt, 2.0 S start en vervolgens de cyclus herhaalt.

Afzuiger: Het instelbereik is 25%–100% (72V–230V): hoe groter de waarde, hoe groter het afzuigvermogen is, bijvoorbeeld 100 = het maximale afzuigvermogen en 25 = het minimale afzuigvermogen.

**Opmerking:** deze parameters worden alleen ter indicatie gegeven en moeten worden aangepast aan de calorische waarde van de pellets!

## 3.6 Zekering

Er is een zekering geïnstalleerd in de stroomschakelaar achter de kachel om overspanning en overstroom te voorkomen.

Wanneer deze defect is, moet deze worden vervangen door een zekering van dezelfde grootte en hetzelfde type. **Opmerking: (een reservezekering bevindt zich in de aan-/uitschakelaar).**

## 4. Gebruik van de afstandsbediening

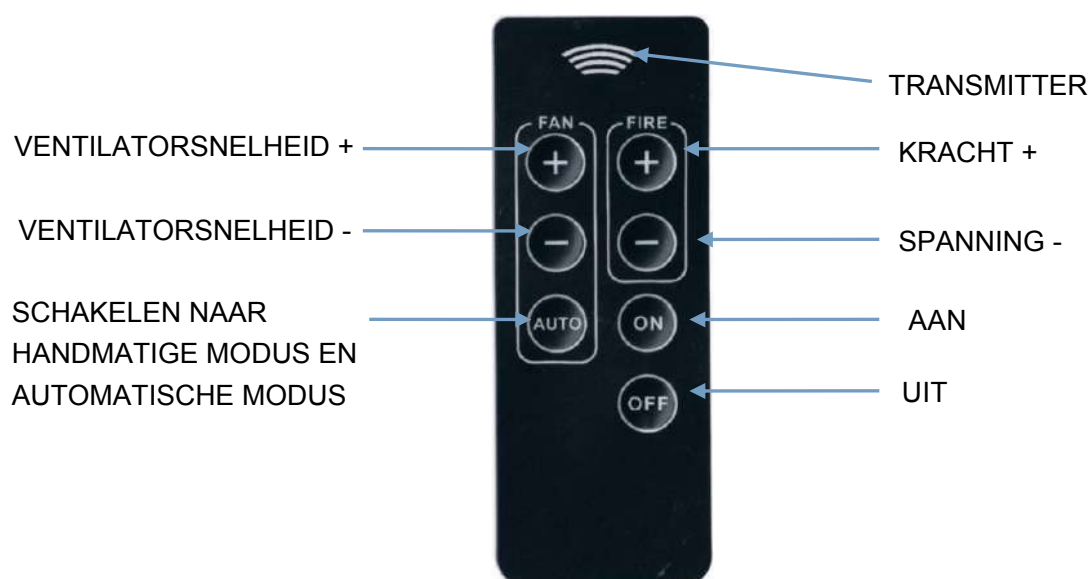

Te nemen voorzorgsmaatregelen bij gebruik van de afstandsbediening:

- 1) Wanneer de afstandsbediening actief is, moet de zender van de afstandsbediening op één lijn zijn met de ontvanger op het bedieningspaneel om te bevestigen dat er elke keer dat de ontvanger van de afstandsbediening wordt ingedrukt een reactie is en dat er een reactie is wanneer de zoemer wordt gehoord.
- 2) De batterij van de afstandsbediening is een lithium-ionbatterij; verwijder de batterij wanneer deze lange tijd niet wordt gebruikt; de batterij-specificatie is CR2025.

## 5. Installatie van de pelletkachel

- De kachel moet op een solide en vlakke ondergrond worden geïnstalleerd.
- De minimale diameter van een rookkanaal is 80 mm en het moet gemaakt zijn van metaal of ander hittebestendig materiaal dat bestand is tegen een temperatuur van 220°C.
- De pakking van het rookkanaal moet dicht zijn, omdat de kachel alleen kan werken op basis van het drukverschil in het rookkanaal en de trek in de schoorsteen!
- Vermijd een afwijking van het rookkanaal. Horizontale rookkanalen moeten schuin staan onder een hoek van ongeveer 3 tot 5°, en verticale rookkanalen op een hoogte van 3 meter, om een voldoende drukverschil te creëren, maar de totale lengte van de rookkanalen moet minder zijn dan 8 meter.
- De rookkanalen mogen alleen worden gebruikt voor deze kachel en mogen niet worden gedeeld met andere toestellen.
- Rookbuizen mogen alleen gemaakt zijn van hitte- en vlamwerende materialen.
- Plaats de rookgasafvoer niet in een gesloten of halfgesloten ruimte, zoals een carport, garage, zolder, lage ruimte en smalle gang, enz. De rookgasafvoer moet minstens 10 meter verwijderd zijn van brandbare voorwerpen.
- Het is verboden om de diameter van de installatie te verkleinen, die moet worden uitgerust met een voorziening om de terugkeer van rook en regen te voorkomen.
- De kachel moet correct worden aangesloten op het rookkanaal door een erkend installateur!
- Opmerking: De kachel moet worden geïnstalleerd in overeenstemming met de plaatselijke voorschriften.

## 5.1 Aansluiting van de schoorsteen

1. Meting en markering van de aansluiting op het rookkanaal (met de plaat als referentie).
2. Boor een gat (u kunt de rechte buis van 1,5 m buiten plaatsen, horizontaal, naar de rookafvoer van de kachel; u kunt ook een gat boren nadat u 1,5 m verticaal hebt gemonteerd en de rechte buis aan de binnenkant laten).
3. Zodra de rookgasafvoerpijp in de muur is geplaatst, moet deze worden afgedicht met minerale vezels en moet het gat worden gedicht met hittebestendig cement.
4. Zodra het cement is verhard, kunnen de schoorsteen en de rookgasafvoerpijp worden aangesloten.
5. Hier is, ter referentie, een standaard installatiemodel.

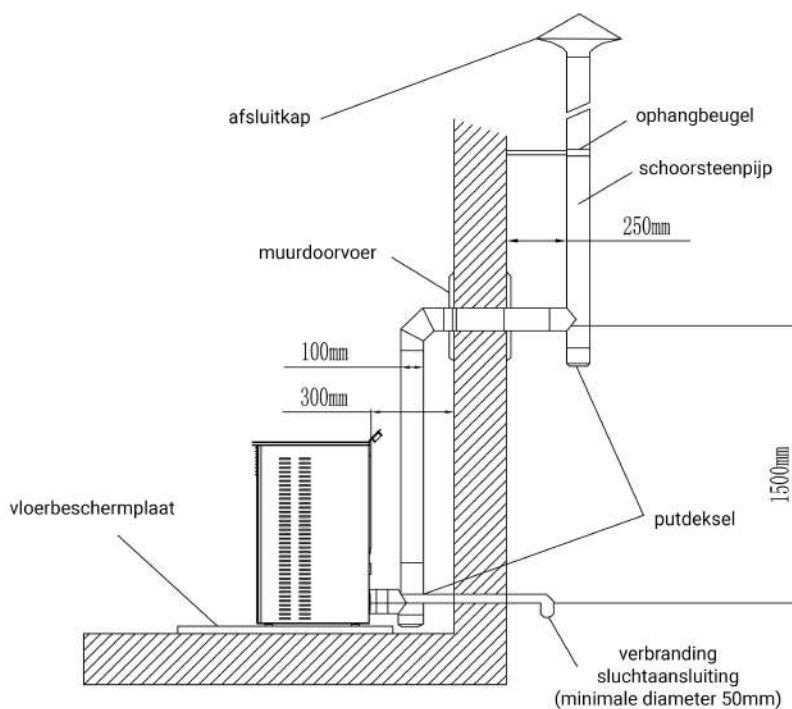

## 5.2 Grondbescherming

Als er brandbare vloeren aanwezig zijn (hout, tapijt), is een brandwerende beschermende vloer, zoals glas, staalplaat, keramiek, ... essentieel.

Het deksel van de kachel met een beschermende vloer moet over het vloeroppervlak uitsteken. Voorkant: min 520 mm

Elke zijwand: min. 320 mm aan elke kant.

Zoals hieronder weergegeven:

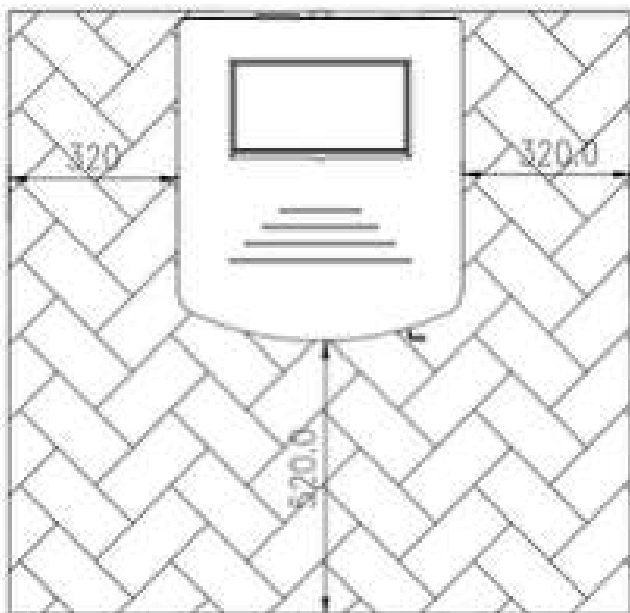

### 5.3 Veiligheidsmarge rond de kachel

Achterkant: min. 100 mm

Zijkant: min. 420 mm

Voorkant: min. 1000 mm

Zoals hieronder aangegeven:

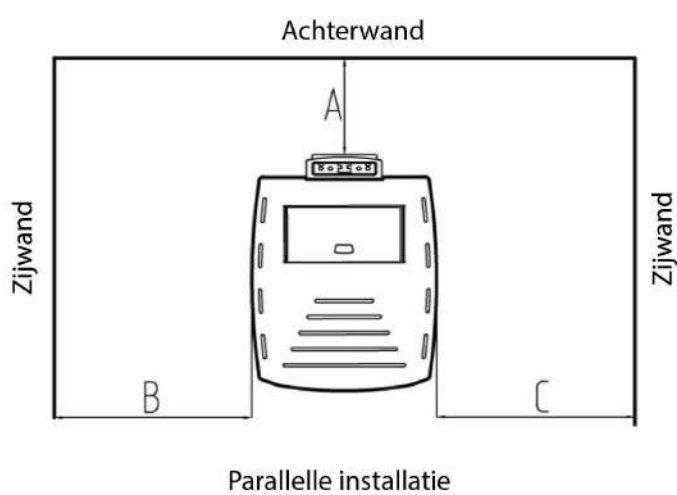
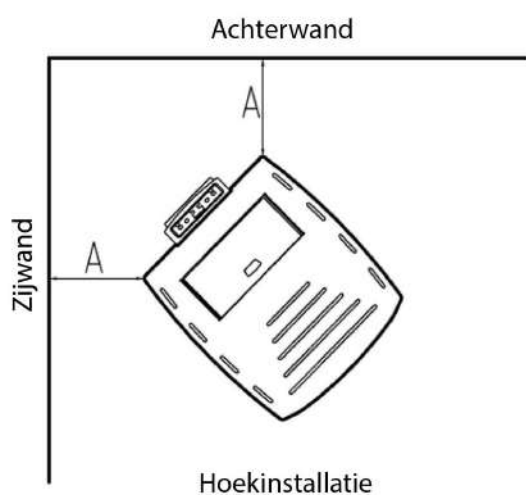

#### **5.4 Elektrische voeding**

Ph/N/aardcontactdoos 220 V/50 Hz.

Normaal stroomverbruik: 350 W in de ontstekingsfase (ongeveer 5 minuten).

Normale fase: 80 W.

Om mogelijke risico's te voorkomen, moet de stroomkabel uit de buurt worden gehouden van het verwarmingselement of de scherpe delen.

De stekker moet goed geaard zijn.

#### **5.5 Zuurstoftoevoer van de kachel**

Tijdens de verbranding moet het grootste deel van de verbrandingslucht voor de kachel van buitenaf komen. Als lucht niet van buitenaf kan worden afgevoerd, moet een geschikt luchttoevoersysteem worden geïnstalleerd (hoge en lage luchtinlaat).

## 6. Beschrijving van de normale werking

### 6.1 Principe

De gebruikte kachel moet worden geïnstalleerd volgens de regels van de kunst.

Deze pelletkachel mag alleen worden gebruikt met zuivere houtpellets (DIN 51731, OENORM M 7135 om aan de norm voor houtpellets te voldoen), met een diameter van 6 mm en een lengte van niet meer dan 25 mm.

Gebruik indien mogelijk in een beginperiode verschillende merken houtpellets; kies pellets met een hoge calorische waarde, een laag asgehalte en die minder vatbaar zijn voor vercooking. Een brandstof met een hoog asgehalte zal ervoor zorgen dat dit product vaker moet worden gereinigd, terwijl een brandstof met een hoog vochtgehalte in de toevoerschroef kan worden geblokkeerd, wat het normale gebruik van de kachel belemmert.

Dit product is niet geschikt voor het branden van houtblokken of voor verbranding. Het is verboden om afval, vuilnis en alle soorten plastic in de pelletkachel te verbranden, anders vervalt de garantie van dit product.

Tijdens normaal gebruik, in overeenstemming met de handleiding, mag de pelletkachel niet oververhit raken; als de handleiding niet wordt nageleefd, worden de elektrische onderdelen beschadigd (zoals ventilatoren, sluitmotoren, bedieningscomponenten, enz.!

### 6.2 Bedieningseenheid

De kachel bevat een pc-moederbord en bedieningscomponenten.

Alle functies worden gestuurd door een bedieningspaneel dat op de bovenkap is gemonteerd. Alle wijzigingen in de standaardinstellingen moeten worden uitgevoerd door professionals.

Onjuist gebruik of aanpassingen kunnen de kachel beschadigen en resulteren in het annuleren van de garantie.

**Voorzorgsmaatregel bij het niet ontsteken:**

**Als de automatische ontsteking mislukt, moet u de deeltjes in de verbrandingskroes reinigen en opnieuw starten, anders bestaat er explosiegevaar als er te veel deeltjes in zitten.**



#### **Vullen met houtpellets**

#### **Opgelet! Brandgevaar!**

Houd plastic pelletzakken uit de buurt van de kachel wanneer u pellets toevoegt. De pellets mogen het trechterdeksel niet overlopen en overtollige pellets moeten worden verwijderd.

Om te voorkomen dat het vuur dooft, moet u ervoor zorgen dat de pellets op het juiste niveau in het reservoir blijven.

Je kan de pellets vullen als je de vijzel onderaan de trechter kan zien. De opslaghoogte van de pellets moet regelmatig gecontroleerd worden. Behalve tijdens het voeden, moet het deksel van de vultrechter in alle gevallen gesloten zijn.

**Waarschuwing!** Om brandwonden door hoge temperaturen te vermijden, altijd beschermende handschoenen dragen bij het openen van het trechterdeksel.

## 7. Reiniging en onderhoud

**Waarschuwing!** Voordat u onderhoudswerkzaamheden uitvoert, schakelt u de kachel uit, laat u hem afkoelen tot kamertemperatuur en koppelt u hem los.

Hoe vaak u moet reinigen, hangt af van de kwaliteit van de pellets, de hoeveelheid stof en de mate van gebruik. Het gebruik van pellets met een hoog gehalte aan nat zaagsel kan de normale frequentie van reiniging verstoren. Het is daarom noodzakelijk om altijd pellets van hoge kwaliteit te gebruiken.

Aanbevolen onderhoudsschema

Interval \ Onderdelen	1 dag	2-3 dagen	15 dagen	30 dagen	1 jaar
Smelttiegel	•				
Deur smelttiegel		•			
Asbak		•			
Warmteafvoerbuis	•				
Vlamafscherming			•		
Rookkanaal				•	
Rookpijp					•
Afdichting van het deurkozijn					•
Batterij van de afstandsbediening					•

### 7.1 Asverwijdering

#### De kroes reinigen

De kroes moet voor elk gebruik worden gecontroleerd. De as erin kan worden verwijderd met een stofzuiger. Er moet voor worden gezorgd dat de luchtleding niet wordt geblokkeerd, dat er geen roet of slak de gaten in de kroes belemmeren en dat deze correct in de verbrandingskamer wordt geplaatst. Als de brander is afgekoeld tot kamertemperatuur en er geen vlam meer is, kan de stofzuiger worden gebruikt om de as op te ruimen.

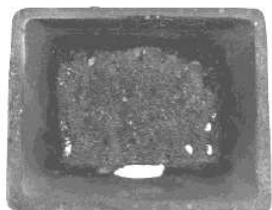

Verstopte kroes



Kroes na reiniging

#### De kroessteun reinigen

Controleer elke 2 of 3 dagen, bij het reinigen van de kroes voor het ontsteken, de hoeveelheid as die aanwezig is op de steun en in de aslade. Immers, als deze te groot is, zal de toevoer van zuurstof onvoldoende zijn, wat de verbranding zal beïnvloeden. Het kan worden verwijderd met een metalen stofzuigerr.



Voor het reinigen



na het reinigen

**Let op!** De stofzuiger kan alleen worden gebruikt om as te reinigen als het is afgekoeld tot kamertemperatuur en er geen rondvliegende sintels meer zijn.

## De aspan reinigen

1. Controleer de aslade elke 2 of 3 dagen en leeg de as.
2. Pas als de as helemaal koud is, kan hij worden verwijderd met een stofzuiger met metalen kom.
3. Verwijder de asbak en maak hem schoon.

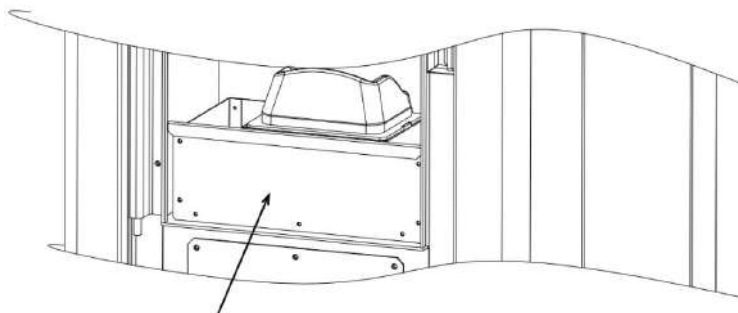

De aspan reinigen

## Reiniging van de brandplaat

Reinig de brandplaat ongeveer om de zeven dagen, voordat u het toestel in gebruik neemt. Houd de brandplaat met uw hand vast, til deze iets naar voren om hem te verwijderen, reinig de asresten uit de haard en plaats de brandplaat na reiniging weer op de juiste plaats, waarbij u let op de plaatsing van de drie positioneringslipjes.



## Het onderste deel van de kachel reinigen

De deur van de kachel openen, draai de schroeven van de asvangerbevestigingsplaat los, verwijder de asvangerdeflector, gebruik een stofzuiger om de as uit het onderste rookkanaal te verwijderen en plaats deze terug in omgekeerde volgorde nadat de reiniging is voltooid, en zorg ervoor dat de asvangerafdekplaat op zijn plaats zit en is afgedicht.

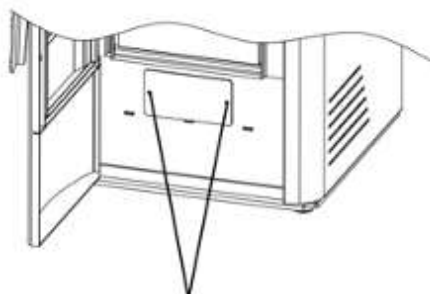

Draai de schroeven op de plaat los

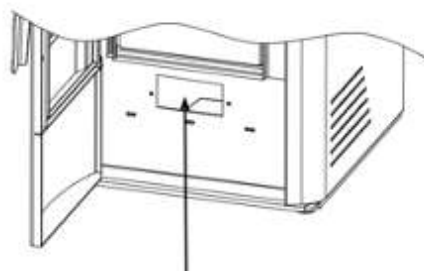

Maak de as schoon

## Reiniging van de binnenwand van de kachel

Controleer en reinig de binnenwand van de kachel zoals hieronder aangegeven: open de deur van de kachel, draai de schroeven links en rechts van de buitenste isolatiepanelen los, verwijder de binnenste en buitenste isolatiepanelen links en rechts en het asreinigingsdeksel en verwijder vervolgens met een stofzuiger de as van de binnenwand en het achterste isolatiepaneel. Zorg er bij het terugplaatsen voor dat de installatie goed afgedicht is en dat er geen rook kan ontsnappen.

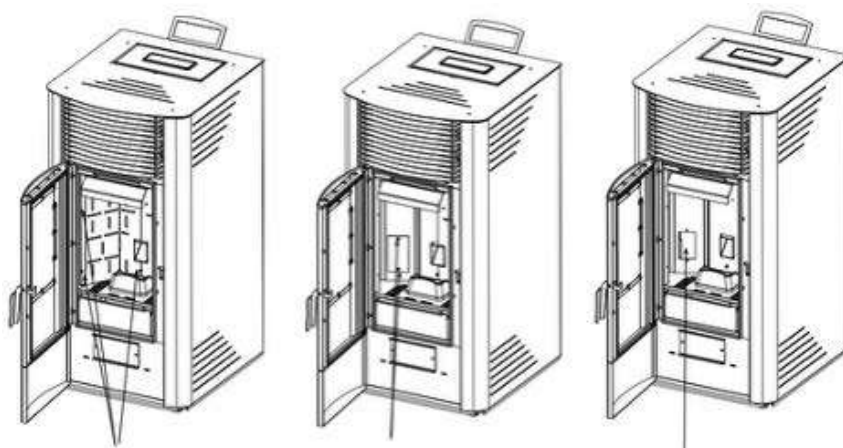

Draai de schroeven los, verwijder de binnenste en buitenste isolatiepanelen links en rechts, draai de schroeven van het asreinigungsdeksel los en reinig het roet van de binnenwand.

### Reiniging van het rookkanaal in de schoorsteen

Reinig minstens twee keer per jaar, of na ongeveer 500 kg pellets te hebben verbrand of 300 uur gebruik, moeten beide uiteinden van het rookkanaal worden gereinigd.

De stappen van de handeling zijn als volgt:

1. Draai de vier schroeven op het bovenste deksel los, houd het met beide handen vast en til het op om het te verwijderen.
2. Til het zijpaneel op en verwijder het.
3. Gebruik een 4 mm inbussleutel om de schroeven op de linker- en rechterreinigungsplaten los te draaien.
4. Verwijder de linker- en rechterreinigungsplaten en de afdichtingen.
5. Gebruik een stofzuiger met een ijzeren cilinder om de as uit het binnenkanaal te verwijderen.
6. Na het reinigen zet u alles in omgekeerde volgorde weer in elkaar en controleert u of het asreinigungsdeksel goed vastzit en goed afsluit.

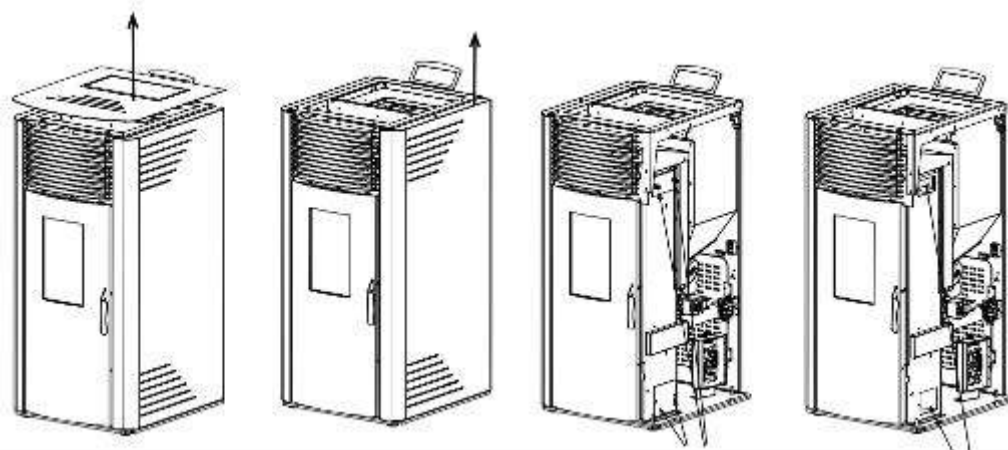

Verwijder het bovenste deksel door het op te tillen, verwijder het zijpaneel, draai de schroeven los om het asreinigungsdeksel te verwijderen en reinig vervolgens de as uit de haard.

### Reiniging van de afzuigventilator

Controleer en reinig de afzuigventilator zoals aangegeven in de bovenstaande afbeelding:

1. Gebruik eerst een 3 mm inbussleutel om de schroeven los te draaien waarmee het bovenste deksel is bevestigd, verwijder de displaykabel en verwijder het bovenste deksel.
2. Verwijder het zijpaneel door het omhoog te trekken.
3. Verwijder de draad van de afzuigventilator en gebruik een 4 mm inbussleutel om de bevestigingsschroeven los te draaien.
4. Verwijder vervolgens langzaam de ventilator en gebruik een stofzuiger om de asresten uit de buis of ventilator te verwijderen. Zorg er bij het terugplaatsen voor dat alles goed is afgedicht en dat er geen rook kan ontsnappen.

## Reinig het verbindingkanaal

Verwijder elk jaar, na het einde van het verwarmingsseizoen, de asreinigingsafdekking van de T-aansluiting, reinig en vervang deze en zorg ervoor dat de installatie en afdichting correct zijn en dat er geen rooklekken zijn.



T-aansluiting

voor het reinigen

na het reinigen

## 7.2 Het glas reinigen

Bijzonder vuile glasoppervlakken kunnen worden gereinigd met een vochtige doek of een glasreiniger. Het is verboden om bijtende reinigingsmiddelen of hardmetalen borstels te gebruiken, die het hittebestendige glas kunnen bekrassen.



Voor het reinigen



na het reinigen

### 7.3 De tank reinigen

Aan het einde van het verwarmingsseizoen moeten de pellets en het stof dat in de tank achterblijft worden gereinigd met een stofzuiger, omdat de pellets en het stof dat in de doos achterblijft waarschijnlijk vochtig zullen worden en samenklonteren, wat ontstekingsmoeilijkheden zal veroorzaken tijdens het volgende verwarmingsseizoen. De doos kan worden verwijderd voor een betere reiniging.

Als de zuigmond niet overeenkomt met het rooster op het tankdeksel, verwijder dan het rooster om het schoonmaken te vergemakkelijken.



Pellets van slechte kwaliteit



Pellets van goede kwaliteit

**Opgelet:** De stroom moet worden uitgeschakeld voordat de kachel wordt gereinigd.

### 7.4 Controle van de afdichtingen

Het afdichtkoord van de deur en het glas van de kachel moeten ten minste eenmaal per jaar worden geïnspecteerd. U kunt ervoor zorgen dat de afdichting correct is door een vel papier te gebruiken dat u plaatst wanneer u de deur sluit: als u het gemakkelijk kunt verwijderen, moet u de afdichting controleren.

## 8. Storingen: oorzaken/oplossingen

### 8.1 Informatiebericht (waarschuwingen)

Alarm WAARSCHUWING 1 :

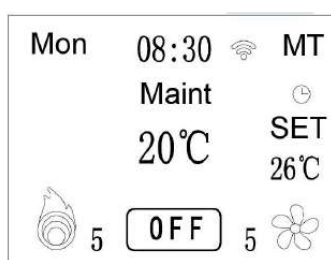

Oorzaak: Wanneer de geplande onderhoudstijd is verstreken, is het noodzakelijk om volledig onderhoud en reiniging van de kachel en het rookkanaal daarvan uit te voeren.

Oplossing: Ga naar de technicus-instellingen in de menubalk en zoek (Onderhoudstijd) om de oorspronkelijke waarde te verdubbelen. Als de oorspronkelijke onderhoudstijd bijvoorbeeld is ingesteld op 30, voegt u na het onderhoud 30 toe aan de oorspronkelijke waarde om 60 te verkrijgen, voegt u bij het volgende onderhoud 30 toe aan 90 wanneer het onderhoud plaatsvindt, enzovoort.

Alarm WAARSCHUWING 2 :



Oorzaak: ontstekingsfout

Oplossing:

1. Controleer of er brandstof in de tank zit. Als er geen pellets zijn, voeg dan wat toe.
2. Als er afzettingen in de kroes zitten, verwijder ze dan en plaats de kroes correct terug.
3. Het vuur is aangestoken, maar het is op dit moment nog steeds te laag; pas de algemene parameters van 4PB 5PB aan en verhoog de hoeveelheid pellets op de juiste manier.

Alarm WAARSCHUWING 3 :

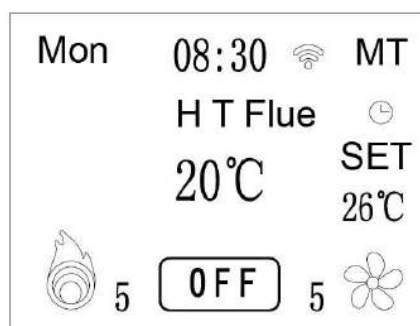

Oorzaak: Te hoge rookgastemperatuur.

Oplossing:

1. Verminder de hoeveelheid pellets als voeding op de juiste manier.

Alarm WAARSCHUWING 4 :

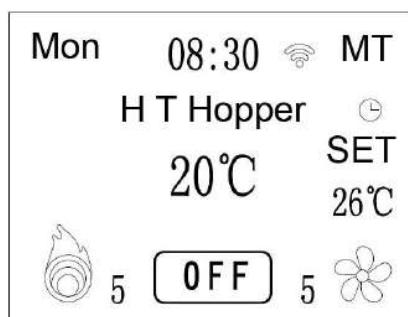

Oorzaak: Temperatuur van de tank te hoog.

Oplossing:

1. Verminder de hoeveelheid pellets als voeding.
2. Als de temperatuurregelaar defect is, vervang deze dan.

Alarm WAARSCHUWING 5 :

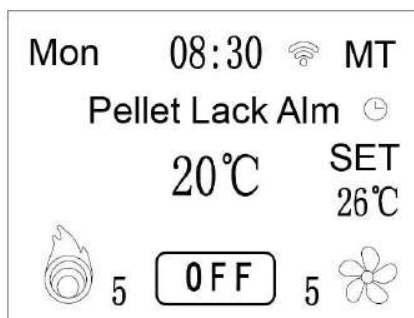

Oorzaak: De tank is leeg

Oplossing:

1. Vul de tank en start deze opnieuw.

Alarm WAARSCHUWING 6 :

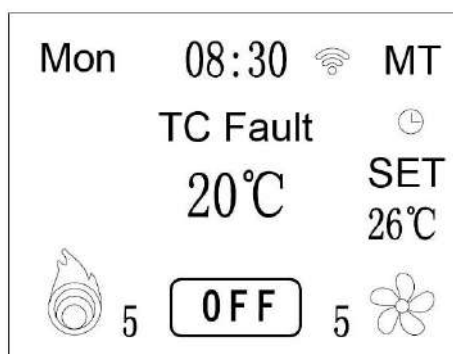

Oorzaak : Probleem met de rooksensor: verkeerde aansluiting of slecht contact.

Oplossing:

1. Controleer of de verbinding correct is.
2. Vervang de sonde.

Alarm WAARSCHUWING 7 :

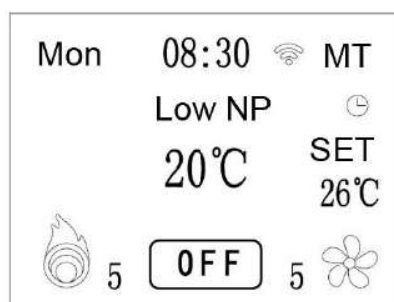

Oorzaken: Defecte drukschakelaar, defecte afzuiging, haarddeur niet gesloten, verstopt rookkanaal.

Oplossingen :

1. Controleer of vervang de drukschakelaar.
2. Controleer of vervang de uitlaatventilator.
3. Controleer de deur op lekkage.
4. Controleer en reinig het rookkanaal, controleer de trek.

Alarm WAARSCHUWING 8 :

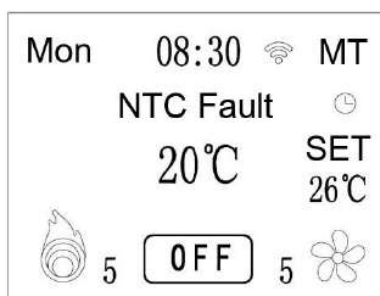

Oorzaak: Defecte omgevingstemperatuursensor of slecht contact.

Oplossing:

1. Controleer de bedrading.
2. Vervang de omgevingstemperatuursensor.

Alarm WAARSCHUWING 9 :



Oorzaak: Rooktemperatuur te hoog.

Oplossing:

1. Verander de max. rooktemperatuur (in overleg met de technicus).

Alarm WAARSCHUWING 10 :



Oorzaak:

1. Controleer of de verbrandingskamer verstopt is.
2. Defecte motor voor het verwijderen van sintels.
3. Defecte eindschakelaar.

Oplossing:

1. Reinig de verbrandingskamer handmatig.
2. Controleer of de bedrading goed is bevestigd en vervang de motor voor het verwijderen van sintels.
3. Stel de slag van de eindschakelaar af, vervang de eindschakelaar.

## 8.2 Behandeling van storingen

No.	Defecten	Oorzaken	Oplossingen	Opmerkingen
1	Het vuur brandt zwak met een oranje vlam. Het glas wordt geleidelijk zwart en de brander vult zich met pellets.	<ol style="list-style-type: none"> <li>1. Verstopping in de toevoer- of afvoerleiding.</li> <li>2. Deur van de kachel niet goed gesloten.</li> <li>3. Onvoldoende luchtstroom vanuit de afzuigventilator.</li> <li>4. Te hoge toevoerhoeveelheid.</li> </ol>	<ol style="list-style-type: none"> <li>1. Controleer de luchtinlaat en de rookgasafvoer en zorg ervoor dat deze schoon zijn.</li> <li>2. Controleer of de deur van de kachel goed sluit. Vervang indien nodig de afdichtingsstrip.</li> <li>3. Controleer of de ventilator goed werkt.</li> <li>4. Verhoog de luchtstroom van de afzuigventilator.</li> <li>5. Verlaag het toevoervolume.</li> <li>6. Laat de kachel controleren en reinigen door een erkende technicus.</li> </ol>	
2	Het vuur is gedoofd en de kachel stopt met werken.	<ol style="list-style-type: none"> <li>1. De tank is leeg.</li> <li>2. Er wordt geen pellets aangevoerd.</li> <li>3. De voordeur is niet goed gesloten.</li> <li>4. De kwaliteit van de pellets is onvoldoende.</li> <li>5. De temperatuur van de kachel is te hoog en de kachel levert geen pellets meer aan de brander vanwege de veiligheidslimiet (temperatuurregeling van 85°C).</li> <li>6. Storing in de toevoermotor.</li> </ol>	<ol style="list-style-type: none"> <li>1. Vul het reservoir.</li> <li>2. Controleer of de pellets goed worden aangevoerd.</li> <li>3. Reinig of repareer het toevoermechanisme.</li> <li>4. Controleer of de deur van de kachel goed sluit. Vervang indien nodig de afdichtingsstrip.</li> <li>5. Gebruik alleen goedgekeurde pellets.</li> <li>6. Controleer of de kachel niet oververhit raakt.</li> <li>7. Controleer of de toevoermotor goed werkt. Vervang of repareer deze indien nodig.</li> <li>8. Verminder de hoeveelheid pellets.</li> </ol>	
3	Er worden geen pellets afgegeven.	<ol style="list-style-type: none"> <li>1. De tank is leeg.</li> <li>2. De printplaat of de motor van de schroef is defect.</li> <li>3. Het toevoermechanisme van de schroef is geblokkeerd door vreemde voorwerpen.</li> <li>4. Door oververhitting heeft de schroef de veilige temperatuurgrens (LTS) bereikt en is gestopt.</li> </ol>	<ol style="list-style-type: none"> <li>1. Controleer het reservoir en vul het indien nodig bij.</li> <li>2. Laat de kachel door een vakman controleren en vervang defecte onderdelen indien nodig.</li> <li>3. Reinig of repareer de schroef of het reservoir.</li> <li>4. Start de kachel handmatig opnieuw nadat deze volledig is afgekoeld.</li> </ol>	
4	De kachel start niet.	Geen stroomvoorziening.	<ol style="list-style-type: none"> <li>1. Controleer de elektrische aansluiting en of het net</li> </ol>	Spanning 220 V/50 Hz.

			<p>voldoende spanning levert.</p> <p>2. Controleer de veiligheidszekering achter de tank.</p>	<p>Specificaties zekering 3,0 A.</p>
<b>5</b>	<p>De as is zichtbaar aan de buitenkant van de kachel.</p>	<p>1. De voordeur staat open.</p> <p>2. Het uitlaatsysteem is niet afgedicht.</p>	<p>1. Open de voordeur alleen wanneer de kachel niet in gebruik is. Houd de deur tijdens het gebruik altijd gesloten.</p> <p>2. Dicht eventuele lekken in het afvoersysteem af met een hittebestendige tape, een afdichtingskabel en hittebestendig siliconenmateriaal.</p> <p>3. Opmerking: controleer de printplaat alleen wanneer de kachel is losgekoppeld. Laat deze uitsluitend door een vakman repareren.</p>	<p>Tijdens normaal gebruik van de kachel mag er geen roet aanwezig zijn.</p>
<b>6</b>	<p>Abnormaal geluid.</p>	<p>1. Geluid van de schroefmotor.</p> <p>2. Geluid van de ventilator.</p> <p>3. Geluid van de afzuiger.</p>	<p>1. Controleer of de motor van de schroef correct werkt.</p> <p>2. Controleer of de ventilator correct werkt. Vervang indien nodig het hittebestendige silentblok aan het uiteinde van de ventilator.</p> <p>3. Controleer of de afzuiger correct werkt.</p>	<p>Bij normaal gebruik bedraagt het geluidsniveau van de kachel ongeveer 52 dB.</p>

## 9. Elektrisch schema

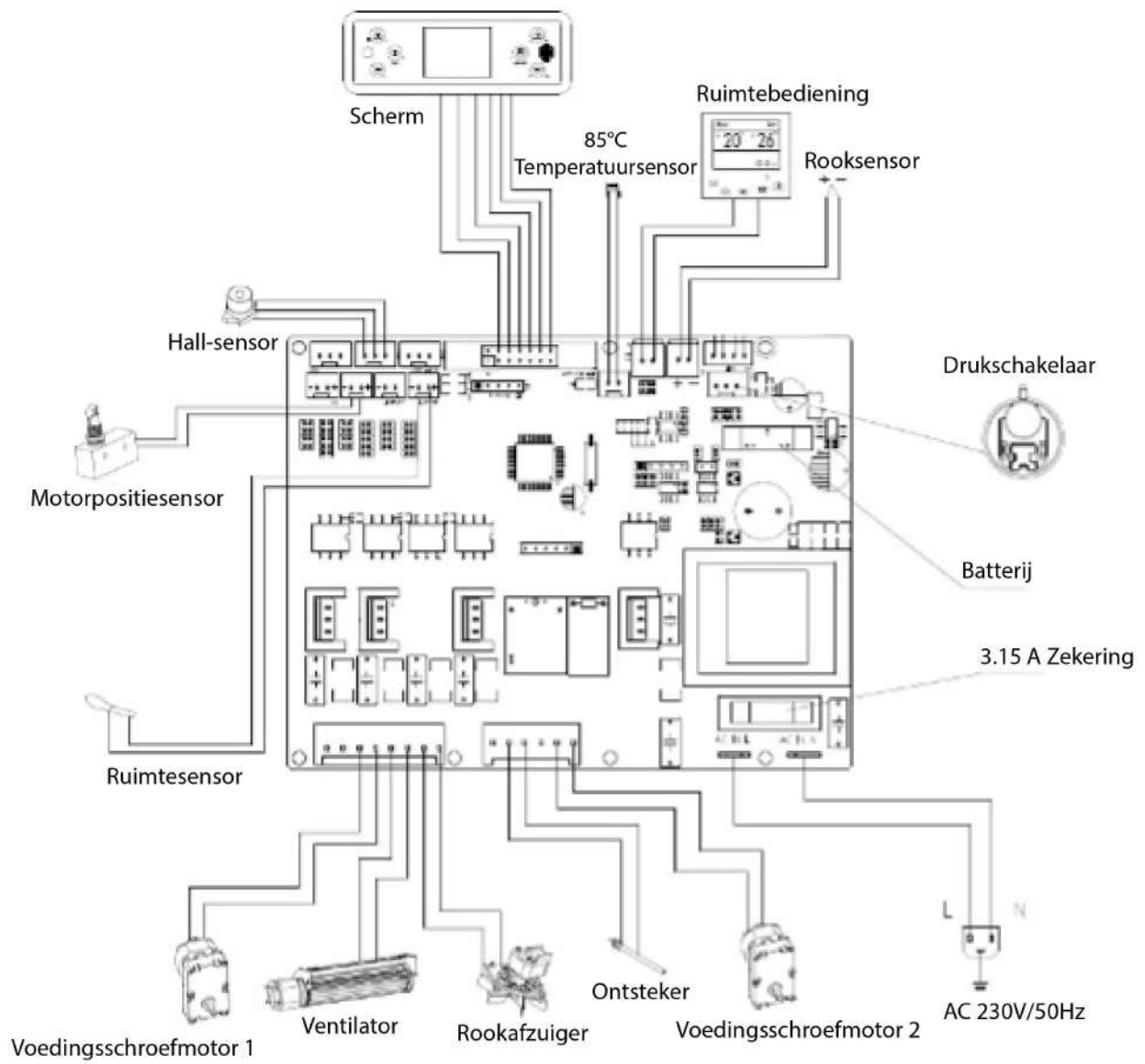

## 10. Garantie-instructies

In overeenstemming met de regelgeving bedraagt de garantieperiode voor pelletkachels geproduceerd door ons bedrijf 2 jaar (vanaf de factuurdatum). Tijdens de garantieperiode levert het bedrijf reserveonderdelen voor eventuele defecten die te maken hebben met een kwaliteitsprobleem van het product bij normaal gebruik.

- Kachels die defect raken als gevolg van ongeoorloofde wijzigingen of onjuiste installatie vallen niet onder de garantie.
- Als de garantiekaart en de aankoopfactuur worden gewijzigd, vervalt de garantie onmiddellijk.
- Bewaar de garantiekaart en de aankoopfactuur als garantiebewijzen voor dit product.

### **De volgende situaties vallen niet onder de garantie:**

- Zonder garantiedocumentatie.
- Defecten veroorzaakt door gebruik dat niet in overeenstemming is met de instructies. Schade veroorzaakt door demontage door niet-gespecialiseerd onderhoudspersoneel.
- Defecten, krassen of schade veroorzaakt door verplaatsing of vallen.
- Schade veroorzaakt door onjuiste opslag, onderhoud of gebruik door de gebruiker.
- Slijtageonderdelen en willekeurige accessoires. (Slijtageonderdelen zijn onder andere glas, oppervlakteverf, afdichtingsbanden, bougies enz.)
- Defecten of schade veroorzaakt door overmacht.
- Defecten veroorzaakt door het ongeoorloofd vervangen van onderdelen.



**ISO9001: 2008**

## Explosiebeveiliging

Sommige producten zijn uitgerust met explosiebeveiligingen. Controleer voordat u het product aansteekt of in elk geval na elke reinigingshandeling of het apparaat correct in de behuizing is geplaatst. Het apparaat bevindt zich op de bovenrand van de vuurhaarddeur..

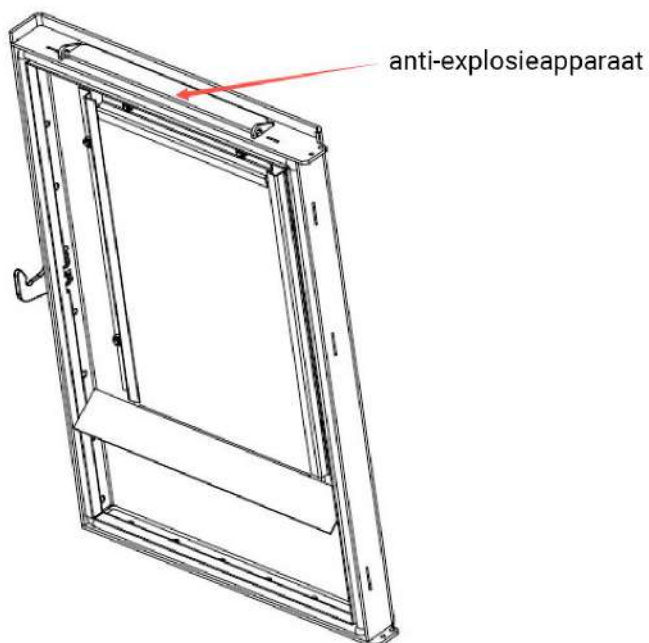



# ANITA 12

## PIEC NA PELLELET AIR

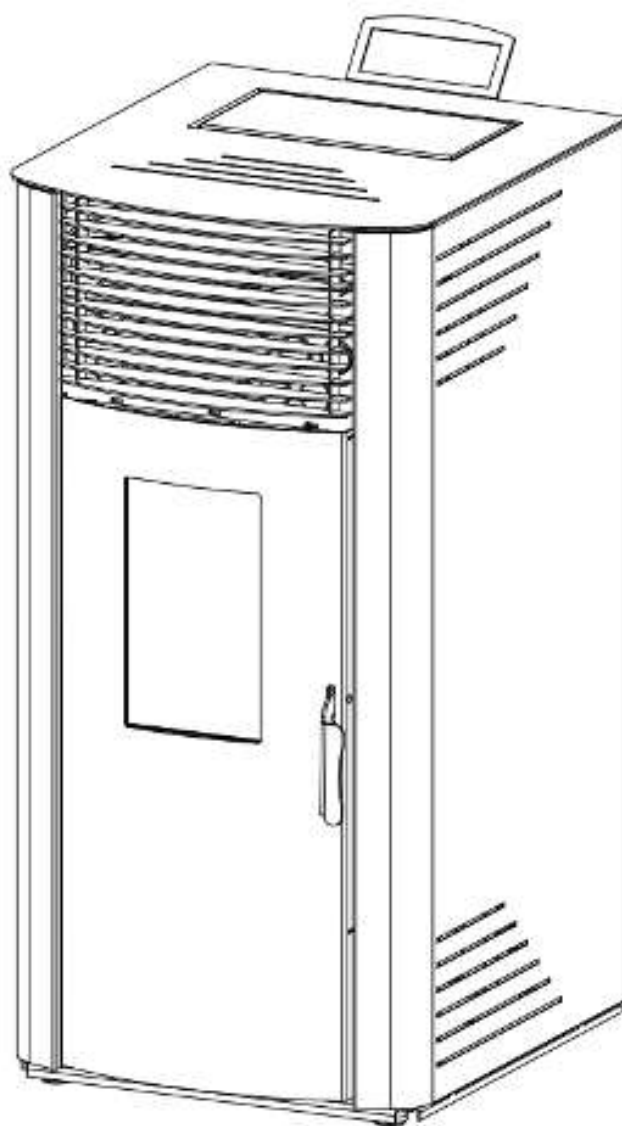

**INSTRUKCJA OBSŁUGI**

# Podsumowanie

## **1 Parametry techniczne**

1.1 Plany cięcia wewnętrznego

1.2 Parametry techniczne

## **2 Prezentacja interfejsu**

## **3 Funkcje i procedury działania**

3.1 Uruchomienie

3.2 Wyłączenie

3.3 Wyświetlanie interfejsu menu

3.4 Regulacja temperatury

3.5 Parametry pieca

3.6 Bezpiecznik

## **4 Instrukcja obsługi pilota zdalnego sterowania**

## **5 Instalacja pieca**

5.1 Przewód łączący spalinowy

5.2 Ochrona podłogi

5.3 Bezpieczna odległość wokół pieca

5.4 Zasilanie elektryczne

5.5 Dopływ tlenu do spalania

## **6 Ogólne kroki i instrukcje użytkowania**

6.1 Uwagi ogólne

6.2 Jednostka sterująca

## **7 Czyszczenie i konserwacja**

7.1 Usuwanie popiołu

7.2 Czyszczenie szyby

7.3 Czyszczenie zbiornika

7.4 Sprawdzanie uszczelek

## **8 Usterki – przyczyny – rozwiązania**

8.1 Błędy i rozwiązania

8.2 Przyczyny i rozwiązania

## **9 Schemat elektryczny**

## **10 Instrukcja gwarancyjna**

Szanowny Kliencie,

Dziękujemy za wybranie jednego z naszych produktów.

W niniejszej instrukcji znajdziesz wszystkie informacje i wskazówki dotyczące bezpiecznego i skutecznego użytkowania produktu. Przed instalacją i użyciem naszych produktów należy uważnie przeczytać niniejszą instrukcję.

## Wskazówki dotyczące bezpieczeństwa

Proszę przestrzegać następujących ostrzeżeń:



- Przed pierwszym użyciem należy uważnie przeczytać instrukcję obsługi.
- Aby uniknąć obrażeń, do przenoszenia pieca należy używać odpowiednich narzędzi.
- Piec musi być zainstalowany przez wykwalifikowanych lokalnych fachowców, zgodnie z wymogami lokalnych przepisów i regulacji.
- Podczas instalacji pieca gniazdko elektryczne musi być niezawodnie uziemione.
- Podczas normalnego spalania nie wolno dotykać powierzchni pieca, w szczególności uchwytów drzwi, szyby, rur dymowych i innych elementów o wysokiej temperaturze, bez podjęcia odpowiednich środków izolacyjnych.
- Podczas użytkowania osoby starsze, dzieci i niemowlęta powinny trzymać się z dala od pieca, aż temperatura pieca spadnie do temperatury otoczenia.
- Wszelkie przedmioty wrażliwe na ciepło należy trzymać z dala od pieca. Zabrania się umieszczania odzieży lub innych materiałów łatwopalnych na piecu.
- Nie suszyć bezpośrednio na piecu bielizny! Może się zapalić.
- Wieszaki na ubrania należy umieścić w bezpiecznej odległości od pieca ( $\geq 1$  m).
- Nie należy umieszczać łatwopalnych lub wybuchowych przedmiotów w pobliżu pieca podczas jego użytkowania.
- Przed czyszczeniem i konserwacją należy odłączyć wtyczkę od gniazdka.
- Do wymiany i konserwacji należy używać wyłącznie oryginalnych części.
- Niniejszą instrukcję należy zachować do wykorzystania w przyszłości.

W celu utrzymania aktualnego stanu technicznego produkty mogą zostać zaktualizowane lub zmodyfikowane bez uprzedzenia!

# 1 Parametry techniczne

## 1.1 Plany cięcia wewnętrznego

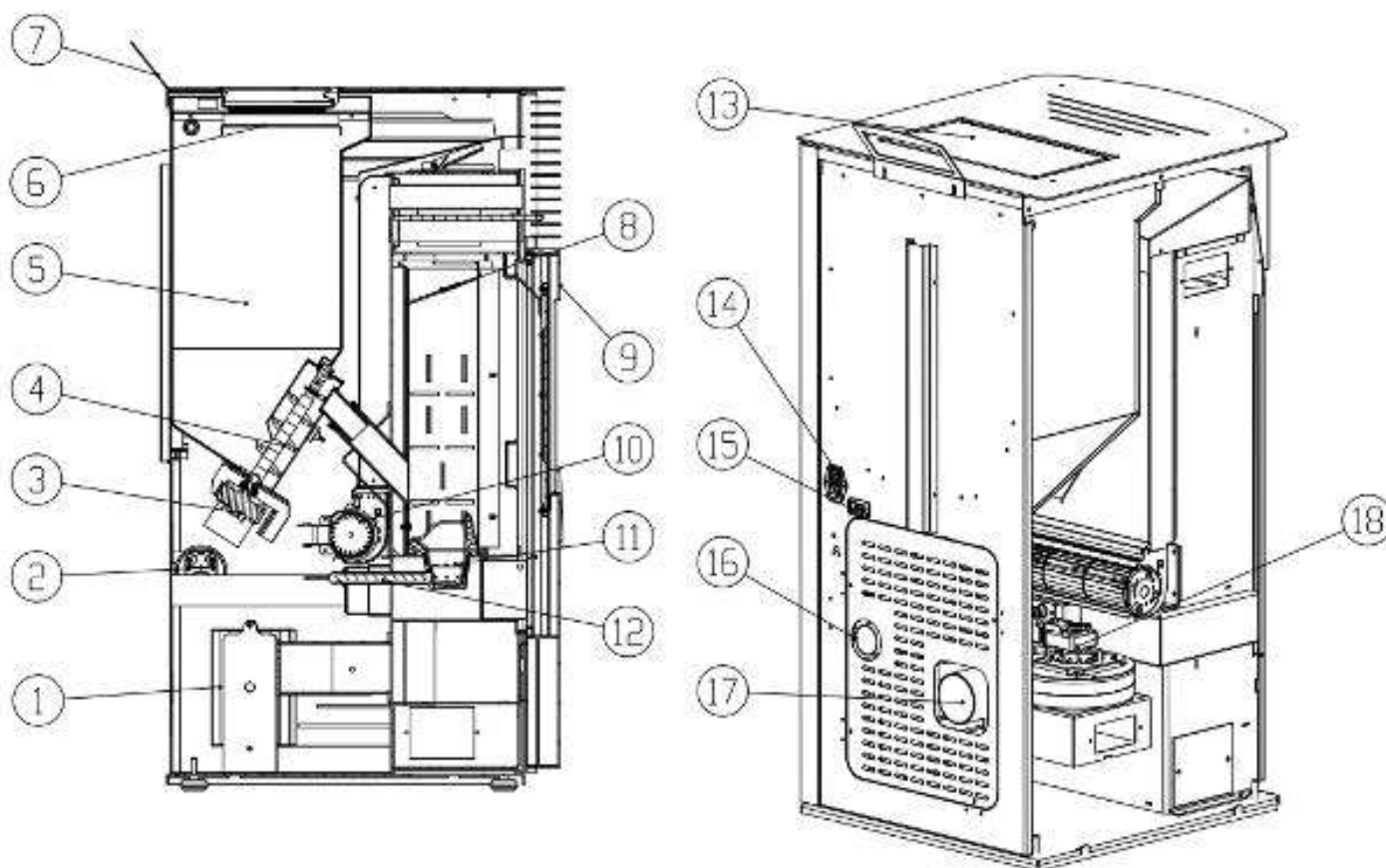

1. Płytki drukowane	10. Wentylator odprowadzający ciepło
2. Presostat ujemny	11. Palnik
3. Silnik ślimakowy	12. Świeca zapłonowa
4. Ślimak	13. Pokrywa zbiornika
5. Zbiornik	14. Przełącznik trzy w jednym
6. Kratka zbiornika	15. Złącze
7. Panel sterowania	16. Otwór wlotowy powietrza
8. Deflektor ognia	17. Otwór wylotowy dymu
9. Drzwi	18. Wentylator odprowadzający dym

## 1.2 Parametry techniczne

Wysokość	1032 mm
Szerokość	516 mm
Głębokość	568.5 mm
Waga całkowita	115 Kg
Średnica przewodu kominowego	80 mm
Maksymalna moc	12 kW
Moc minimalna	5 kW
Zużycie peletu	1.0-2.4 Kg/h
Pojemność zbiornika	30 Kg
Zasilanie elektryczne	220-240V/50Hz
Maksymalny / nominalny pobór mocy	325 W / 67 W
Bezpiecznik elektryczny	3.15 A
Masa przepływu spalin	3.3-6.0 g/s
Maksymalna temperatura spalin na wylocie	ca.200°C
Minimalna temperatura spalin na wylocie	ca.105°C
Minimalny ciąg kominowy	Min.12 Pa

## 2 Prezentacja interfejsu

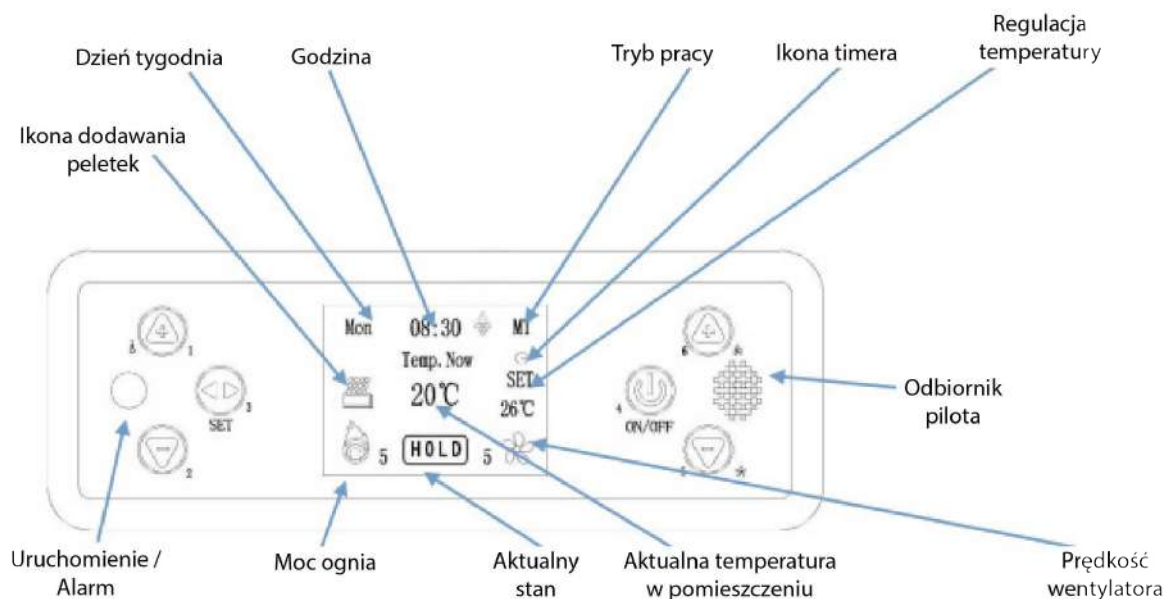

### Opis:



Nr 1 Przycisk cyfrowy plus: naciśnij ten przycisk, aby ustawić temperaturę wewnętrzną lub zwiększyć temperaturę wewnętrzną.



Nr 2 Przycisk cyfrowy minus: naciśnij ten przycisk, aby wyświetlić temperaturę dymu/temperaturę wewnętrzną.



Nr 3 Przycisk regulacji: naciśnij ten przycisk, aby przejść do menu ustawień w celu skonfigurowania godziny, trybu, timera, parametrów itp.



Przycisk nr 4 Włączanie/Wyłączanie/Powrót: naciśnij i przytrzymaj ten przycisk przez 3 sekundy, aby włączyć lub wyłączyć piec, naciśnij, aby anulować lub cofnąć.



Przycisk nr 5: służy do regulacji ogrzewania/zmniejszania ciepła i przepływu gorącego powietrza.



Przycisk nr 6: służy do regulacji ogrzewania/zwiększania ciepła i przepływu gorącego powietrza.

## 3 Funkcje i procedury działania

### 3.1 Uruchomienie

Podłącz zasilanie → Ustaw przełącznik w pozycji ON → zapali się kontrolka zasilania → naciśnij i przytrzymaj przez  3 sekundy → na środku wyświetli się „Start”, dolna część palnika obróci się w celu oczyszczenia z popiołu, a następnie przejdzie do fazy zapłonu, aż do momentu uruchomienia.

Ekran wygląda następująco:



**Uwaga:** Podczas pierwszego użycia nowego pieca pojawi się niewielka ilość dymu i ostry zapach, co wynika z nagrzania farby i oleju na płycie.

### 3.2 Wyłączenie

Naciśnij  i przytrzymaj przez 3 sekundy → na ekranie pojawi się napis „OFF”, co oznacza, że piec przechodzi w fazę wyłączenia, silnik ślimaka przestaje podawać pelety, silnik wyciągowy i silnik konwekcyjny nadal pracują, aż piec ostygnie, a temperatura spalin spadnie poniżej 50°C, Następnie piec przechodzi w tryb czuwania.





Ekran wygląda następująco:



### 3.3 Wyświetlanie interfejsu menu

1. Naciśnij przycisk  , ekran wygląda następująco:



2. Gdy piec jest włączony, naciśnij przycisk <sup>3</sup>, aby wyświetlić kolejno następujące menu: JĘZYK, GODZINA, PROGRAM, TRYB, TEST, INFORMACJE, JASNOŚĆ, RESET, TECH, FABRYKA (jak na powyższym obrazku). Naciśnij , , aby przewijać, a następnie naciśnij <sup>3</sup>, aby przejść do interfejsu wybranego menu.

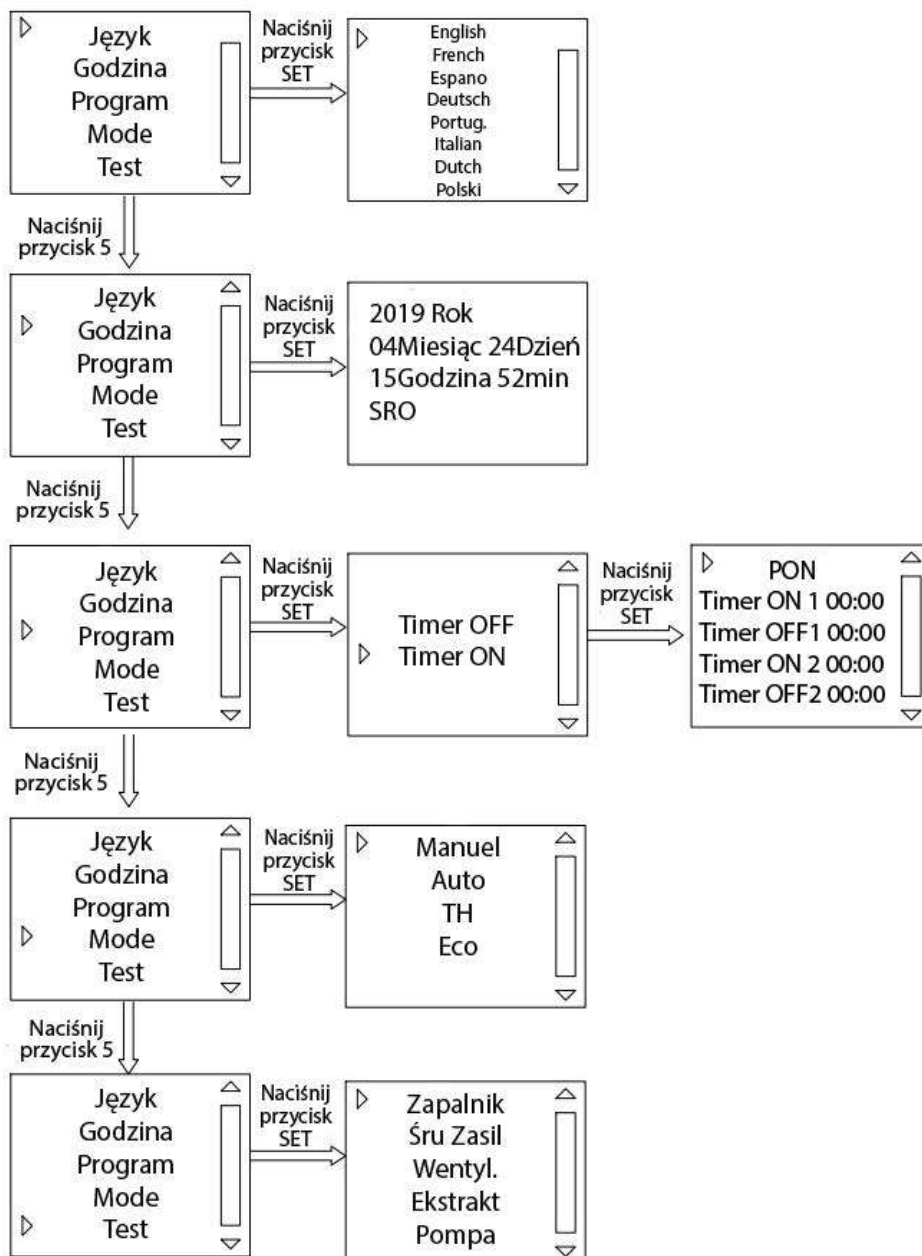

**Język:** angielski, francuski, hiszpański, niemiecki, portugalski, włoski, holenderski i polski.

**Czas:** Wyświetlany w następującej kolejności: rok, miesiąc, data, godzina, minuta, dzień tygodnia.

**Program:** Oznacza to, że piec automatycznie włącza CZAS ON1 o godz. 00:00, wyłącza CZAS OFF1 o godz. 00:00, a następnie włącza CZAS ON2 o godz. 00:00 i CZAS OFF2 o godz. 00:00.

**Test:** W trybie czuwania można sprawdzić, czy zapłon, silnik ślimaka, wentylator konwekcyjny, silnik wyciągowy i pompa są prawidłowo zasilane energią elektryczną.

**Ręczny (Manuel):** W tym trybie moc grzewcza nie jest regulowana automatycznie.

**Auto:** Piec działa w oparciu o wbudowany czujnik temperatury. Gdy temperatura otoczenia jest  $\geq 2^{\circ}\text{C}$  w stosunku do ustawionej temperatury, moc grzewcza stabilizuje się na najniższym poziomie. Gdy temperatura otoczenia spadnie o  $1^{\circ}\text{C}$  w stosunku do ustawionej temperatury, moc grzewcza zaczyna wzrastać, aż do osiągnięcia najwyższego poziomu. Poziomu nie można regulować ręcznie w tym trybie.

**Temperatura otoczenia (TH):** tryb ten wymaga zainstalowania przełącznika kontroli temperatury. Gdy sygnał z termostatu zewnętrznego zostanie odłączony, poziom mocy spalania spada do najniższego poziomu. Po 15 minutach ciągłej pracy piec wyłącza się automatycznie. Gdy temperatura spalin spadnie poniżej temperatury wyłączenia, a sygnał z zewnętrznego termostatu zostanie wyłączony, piec uruchamia się i pracuje automatycznie. Poziomu nie można regulować ręcznie w tym trybie.

**ECO:** Piec pracuje z maksymalną mocą, gdy nie osiągnął ustawionej temperatury, a następnie przez 15 minut z minimalną mocą. Jeśli temperatura w pomieszczeniu nadal rośnie, piec wyłącza się. Gdy temperatura spadnie o 2°C poniżej ustawionej temperatury, piec ponownie się włącza.

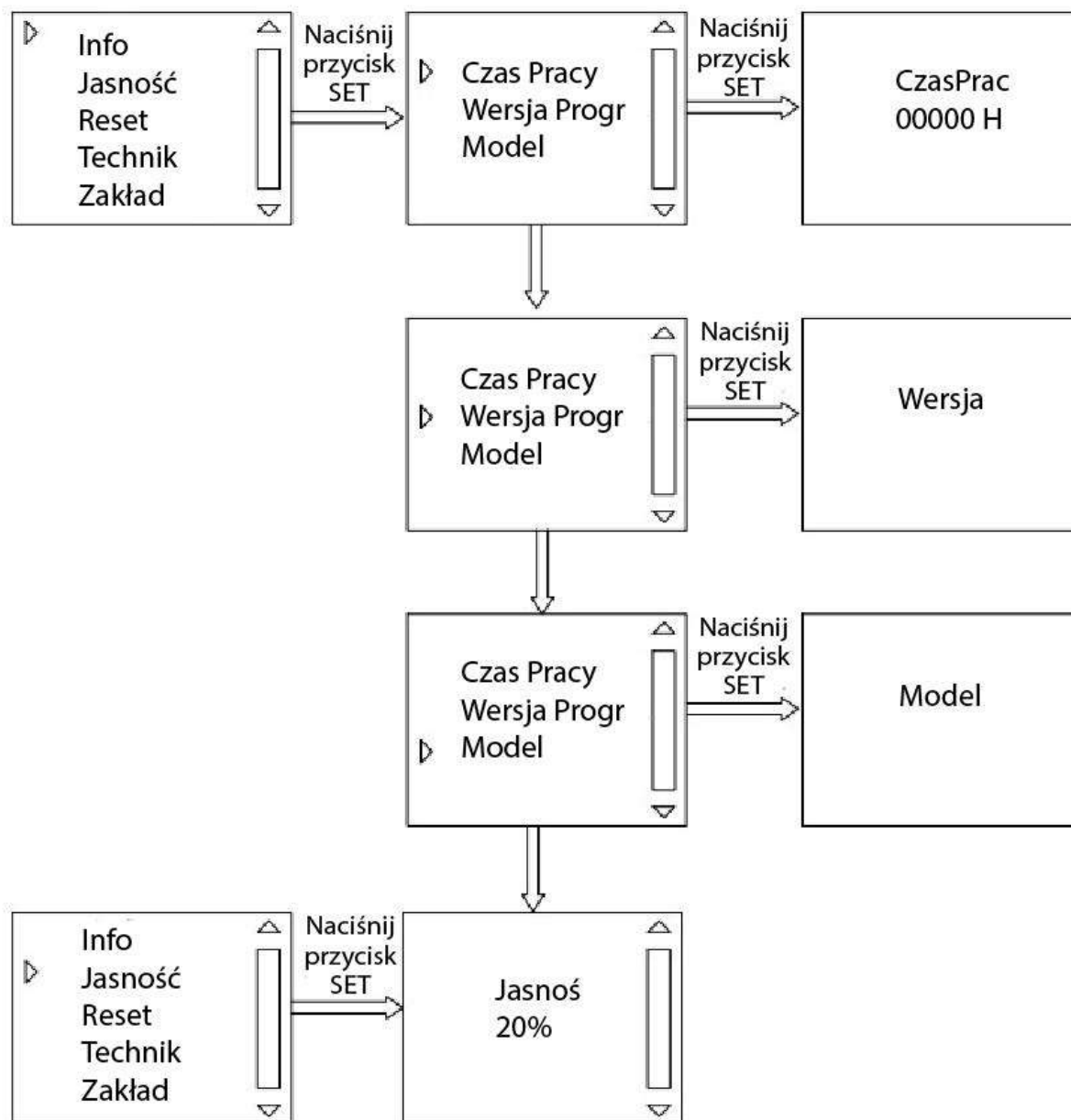

**Informacje:** Wyświetlanie całkowitego czasu pracy, wersji programu i modelu pieca.

**Jasność:** Jasność podświetlenia ekranu.

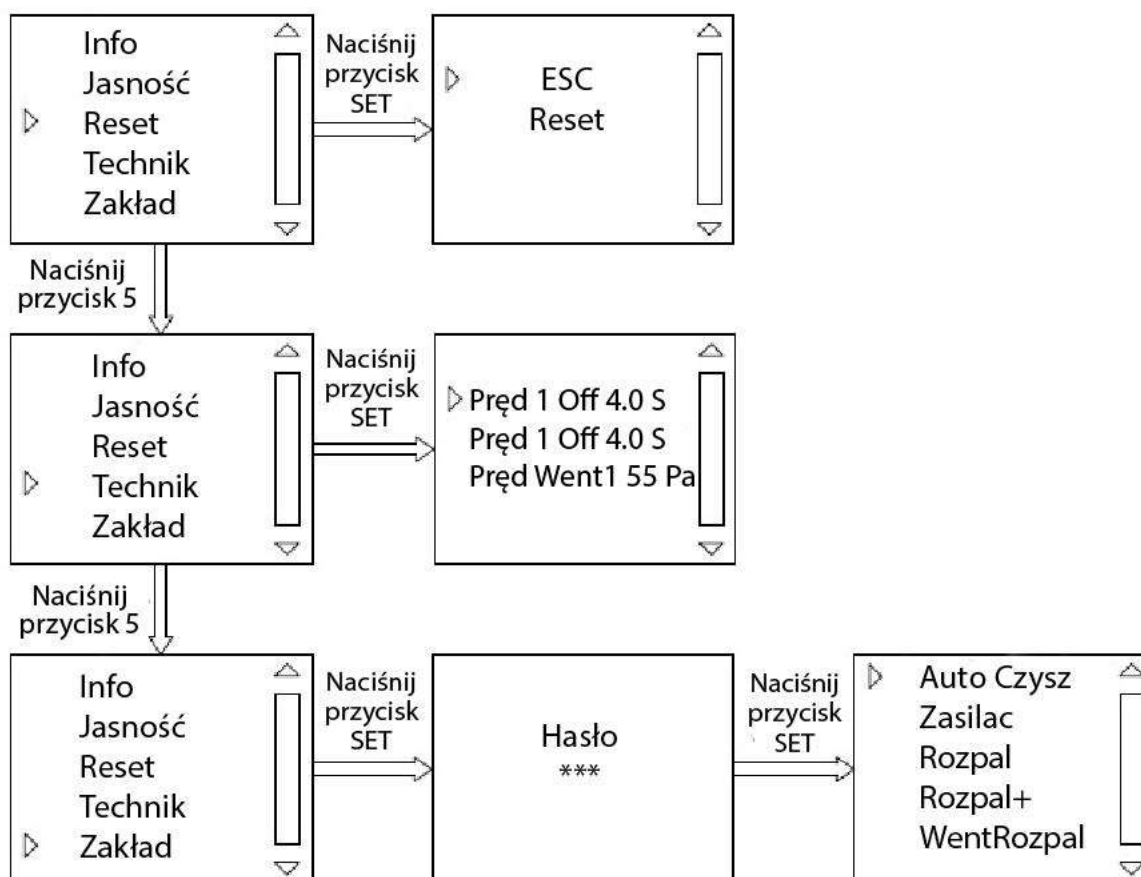





**Reset:** Przywróć ustawienia fabryczne (jeśli konieczna jest zmiana, przed jej wprowadzeniem skontaktuj się z profesjonalistą).

**Technik:** Umożliwia ustawienie czasu pracy i czasu wyłączenia silnika ślimaka oraz prędkości wyciągu dymowego dla każdego poziomu mocy paleniska podczas pracy pieca (jeśli konieczna jest zmiana, przed jej wprowadzeniem należy skontaktować się z profesjonalistą).

**Fabryka:** Umożliwia ustawienie czasu pracy i czasu wyłączenia silnika ślimaka oraz prędkości wentylatora wyciągowego na każdym etapie rozpalania, a także ustawienie temperatury określającej powodzenie rozpalania (w przypadku konieczności wprowadzenia zmian należy skontaktować się z profesjonalistą przed ich wykonaniem).

### 3.4 Regulacja temperatury

#### Regulacja temperatury otoczenia

Po włączeniu pieca naciśnij przycisk <sub>1</sub>, aby ustawić żądaną temperaturę w pomieszczeniu, naciśnij przycisk <sub>1</sub> lub <sub>2</sub>, aby zwiększyć lub zmniejszyć temperaturę, a następnie naciśnij przycisk <sub>4</sub>, aby potwierdzić i wyjść.

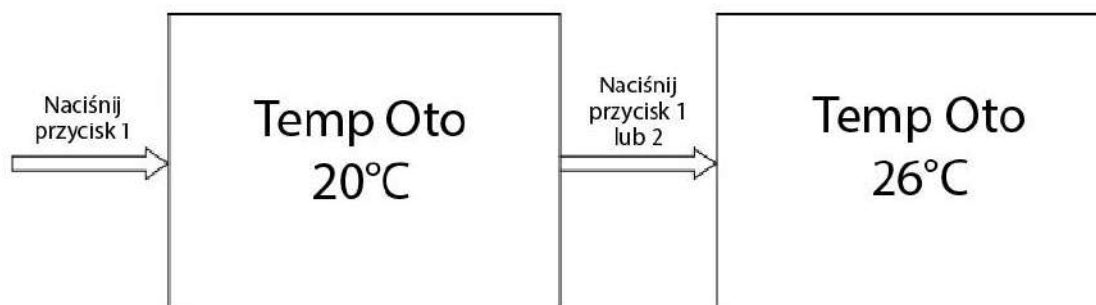

#### Regulacja poziomu mocy ognia

Naciśnij <sub>6</sub>, aby przejść do trybu mocy pieca, 5 poziomów mocy, od 1 do 5, gdzie poziom 1 jest najniższy, a poziom 5 najwyższy. 1 wyświetlony obraz odpowiada poziomowi 1, 2 wyświetlony obraz odpowiada poziomowi 2 itd.

Naciśnij <sub>6</sub> lub <sub>5</sub>, aby ustawić, a następnie naciśnij <sub>4</sub>, aby potwierdzić i wyjść.

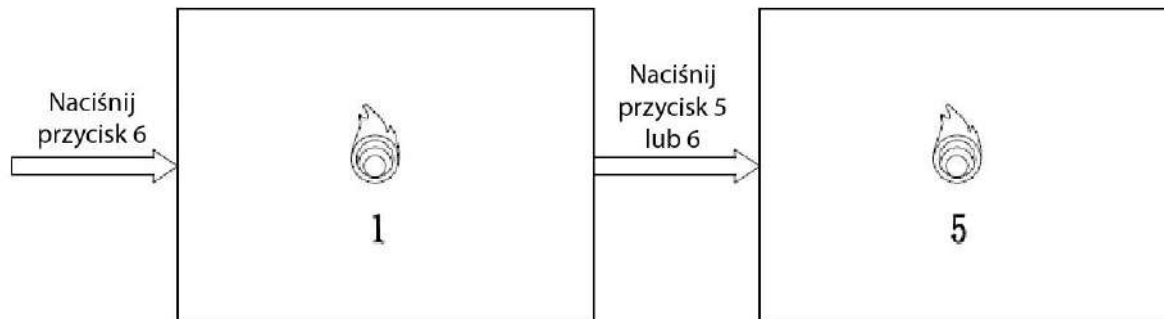



Parametry zostały skonfigurowane fabrycznie i zazwyczaj nie wymagają regulacji. W przypadku konieczności regulacji spowodowanej różnicą w wartości opałowej peletu, należy unikać nadmiernego załadunku peletu, ponieważ spowoduje to zbyt silny ogień, marnowanie peletu i skróci żywotność pieca. Aby sprawdzić, czy ogień jest zbyt silny, należy podczas normalnej pracy nacisnąć przycisk <sub>2</sub>, aby sprawdzić temperaturę spalin (Temp Fum), która powinna być niższa od wartości nominalnej ustawionej fabrycznie,  $\leq 200^{\circ}\text{C}$ . Jeśli temperatura jest zbyt wysoka, oznacza to, że ogień jest zbyt silny i należy zmniejszyć ilość peletu w zależności od wymaganej mocy.

DymTemp	166.5°C
Nadciśni	83 Pa
Przepływ	65%

## Regulacja prędkości silnika wentylatora

Naciśnij  , aby przejść do trybu regulacji prędkości silnika wentylatora, 5 poziomów prędkości, od 1 do 5, gdzie poziom 1 jest najniższy, a poziom 5 najwyższy. Wyświetlacz 1 na ekranie odpowiada poziomowi 1, wyświetlacz 2 na ekranie odpowiada poziomowi 2 itd.

Naciśnij  lub  , aby ustawić, a następnie naciśnij  , aby potwierdzić i wyjść.

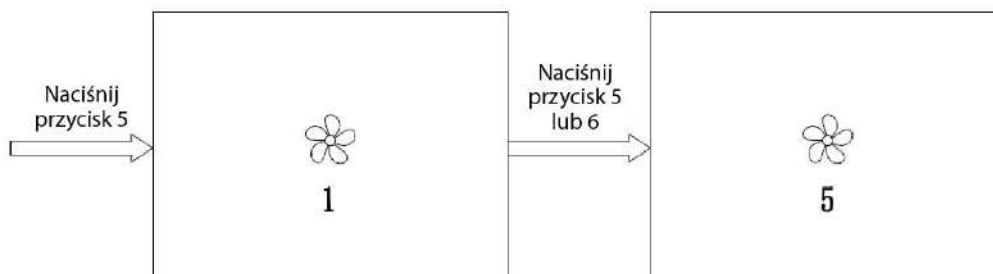

## 3.5 Parametry pieca

(Przykład Anita 12) PARAMETRY OGÓLNE

CZĘŚCI	Poziomy mocy 1	Poziomy mocy 2	Poziomy mocy 3	Poziomy mocy 4	Poziomy mocy 5
Silnik ślimakowy	WYŁ : 4.5 S WŁ : 2.0 S	WYŁ : 4.0 S WŁ : 2.0 S	WYŁ : 3.5 S WŁ : 2.5 S	WYŁ : 3.5 S WŁ : 3.0 S	WYŁ : 3.0 S WŁ : 3.5 S
Wentylator wyciągowy	Przepływ powietrza : 38	Przepływ powietrza : 39	Przepływ powietrza : 40	Przepływ powietrza : 41	Przepływ powietrza : 42
<p>Silnik ślimakowy: Minimalna skala wynosi 0,1 s, a zakres regulacji zatrzymania/uruchomienia wynosi od 0 do 9,9 s. Na przykład zatrzymanie pierwszej prędkości: 4,5 s, uruchomienie pierwszej prędkości: 1,5 s, co oznacza zatrzymanie na 4,0 s, uruchomienie na 2,0 s i cykl.</p> <p>Wentylator wyciągowy: Zakres regulacji wynosi od 25% do 100% (72 V–230 V). Im wyższa wartość, tym większa prędkość wentylacji. Na przykład maksymalna prędkość wynosi 100, a minimalna 25.</p>					

**Uwaga: Parametr ten ma charakter wyłącznie informacyjny, ponieważ parametry należy dostosować do wartości opałowej granulatu!**

## 3.6 Bezpiecznik

Gniazdo zasilania z tyłu pieca jest wyposażone w bezpiecznik zabezpieczający przed przepięciami i przetężeniami.

W przypadku przepalenia bezpiecznika należy go wymienić na identyczny.

**Uwaga: zapasowy bezpiecznik znajduje się w przełączniku trzy w jednym.**

## 4 Instrukcja obsługi pilota zdalnego sterowania

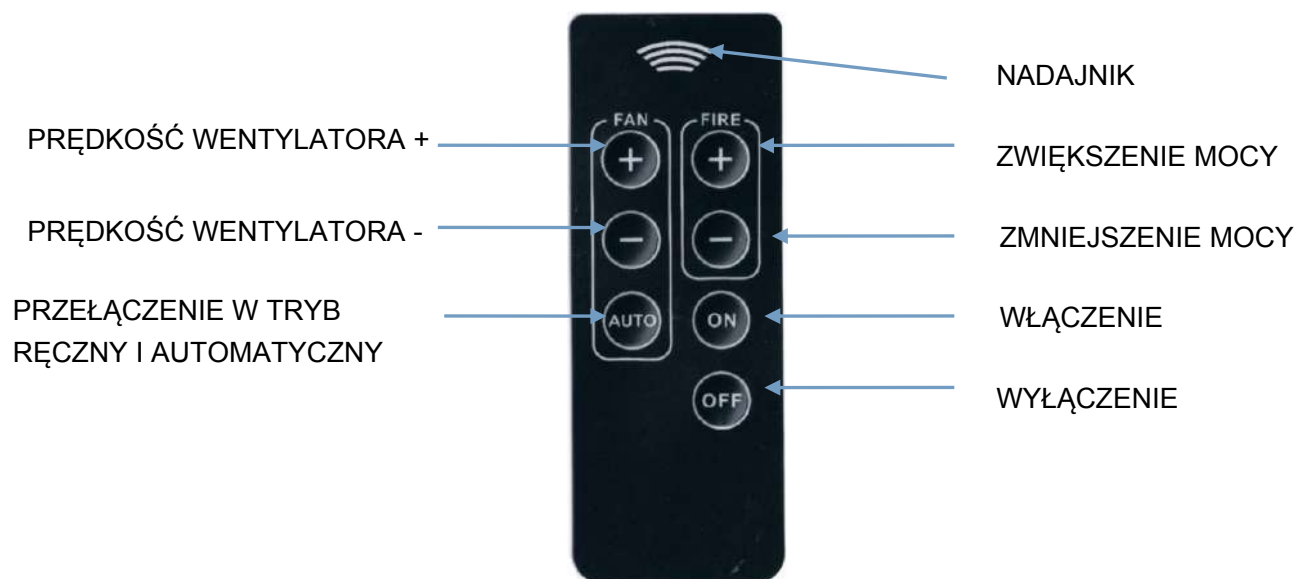

### UWAGI:

- 1) Podczas pracy pilot powinien być skierowany w stronę pieca.
- 2) Jeśli pilot nie będzie używany przez dłuższy czas, należy wyjąć baterię: CR2025.

## 5 Instalacja pieca

- Piec należy ustawić na odpowiedniej, solidnej i równej powierzchni.
- Minimalna średnica przewodu kominowego wynosi 80 mm. Przewód powinien być wykonany z metalu lub innego materiału odpornego na wysoką temperaturę, wytrzymującego temperaturę do 220°C.
- Uszczelnienie przewodu kominowego musi być szczelne, ponieważ piec może działać wyłącznie na zasadzie różnicy ciśnień w przewodzie i ciągu kominowego!
- Należy unikać odchylenia przewodu łączącego. Przewody poziome muszą być nachylone pod kątem około 3 do 5°, przewody pionowe o wysokości 3 metrów, aby zapewnić odpowiednią różnicę ciśnień, ale całkowita długość przewodów musi być mniejsza niż 8 metrów.
- Przewody dymowe mogą być używane wyłącznie do tego pieca, nie mogą być współdzielone z innymi urządzeniami.
- Przewody dymowe mogą być wykonane wyłącznie z materiałów odpornych na działanie wysokich temperatur i ognia.
- Nie umieszczaj wylotu przewodu w zamkniętej lub półzamkniętej przestrzeni, takiej jak wiata garażowa, garaż, strych, niska przestrzeń i wąski korytarz itp. Wylot przewodu musi znajdować się w odległości co najmniej 10 metrów od przedmiotów łatwopalnych.
- Zabrania się zmniejszania średnicy instalacji, która musi być wyposażona w urządzenie zapobiegające cofaniu się dymu i deszczu.
- Piec musi być prawidłowo podłączony do przewodu kominowego przez wykwalifikowanego instalatora!
- Uwaga: Instalacja pieca musi być zgodna z lokalnymi przepisami i normami.

## 5.1 Przewód łączący spalinywy

1. Zmierz i zaznacz miejsce podłączenia przewodu kominowego (jako punkt odniesienia użyj płyty ochronnej podłogi).
2. Przejście przez ścianę musi być wykonane zgodnie z obowiązującymi przepisami dotyczącymi montażu przewodów kominowych.
3. Po wprowadzeniu rury dymowej do ściany należy ją uszczelnić włóknem mineralnym, a otwór wypełnić cementem odpornym na wysokie temperatury.
4. Po stwardnieniu cementu można podłączyć piec i rurę dymową.
5. Poniżej przedstawiono standardowe schematy instalacji, które mogą służyć jako punkt odniesienia:

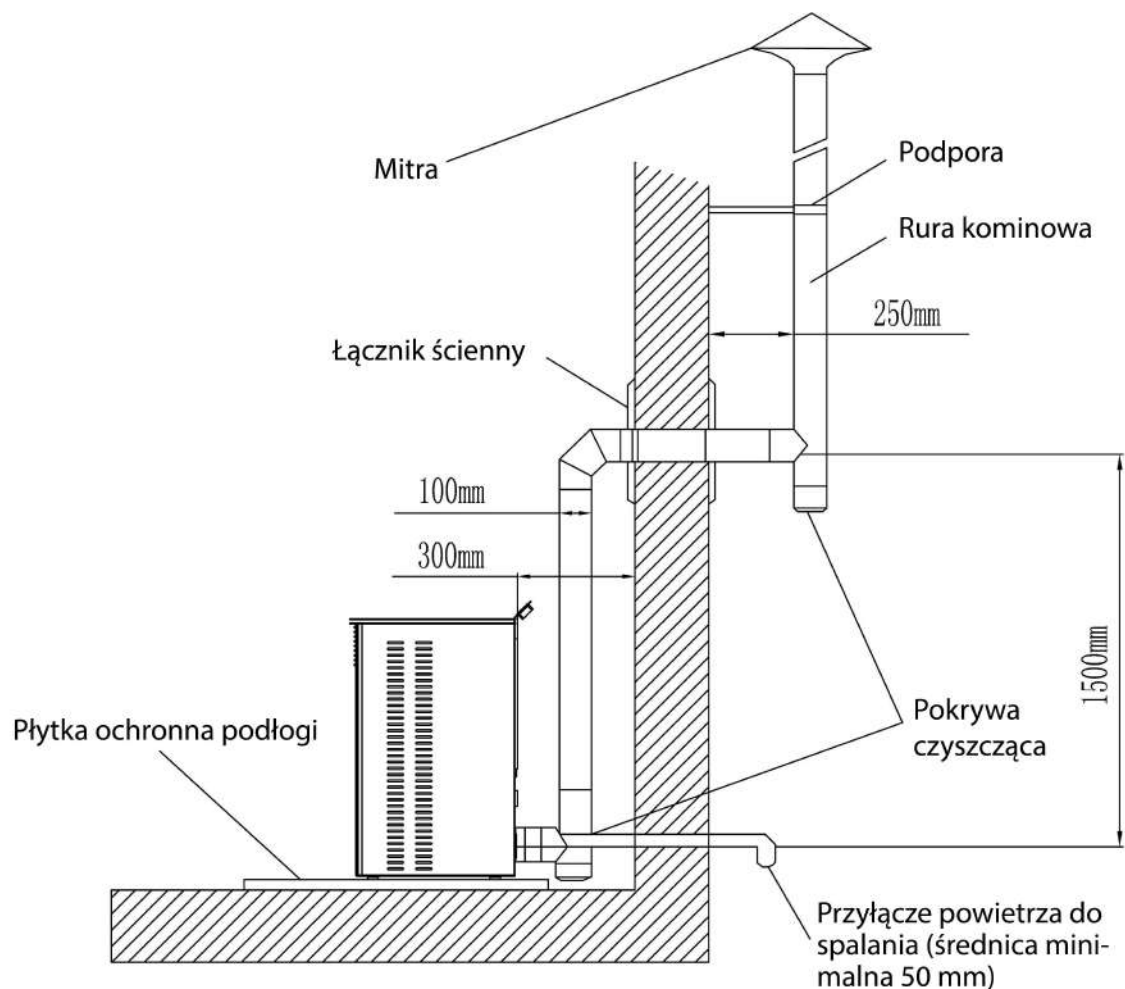

## 5.2 Ochrona podłogi

W przypadku podłóg łatwopalnych (takich jak drewno lub wykładzina dywanowa) konieczne jest zastosowanie płytki ochronnej odpornej na ogień, np. ze szkła, stali, ceramiki itp.

Ochronna mata ognioodporna musi być większa niż powierzchnia styku pieca z podłogą.

Ściana przednia: min. 520 mm.

Każda ściana boczna: min. 320 mm z każdej strony.

Jak pokazano poniżej:

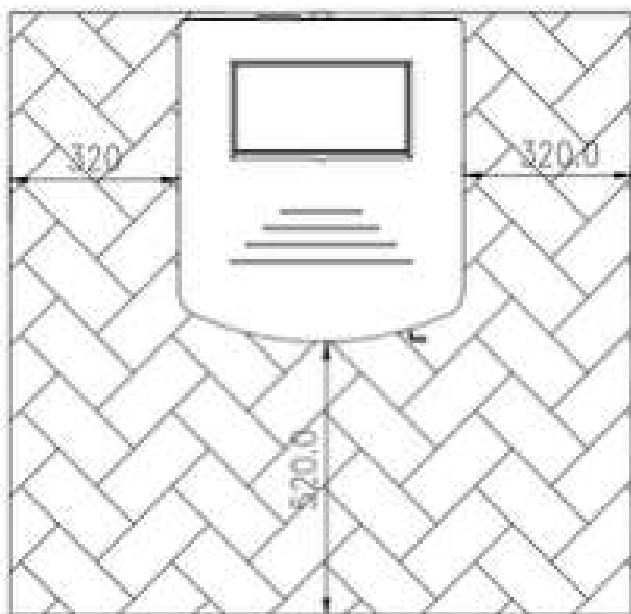

## 5.3 Bezpieczna odległość wokół pieca

Z tyłu: min. 100 mm

Z boku: min. 420 mm

Z przodu: min. 1000 mm

Jak wskazano poniżej:

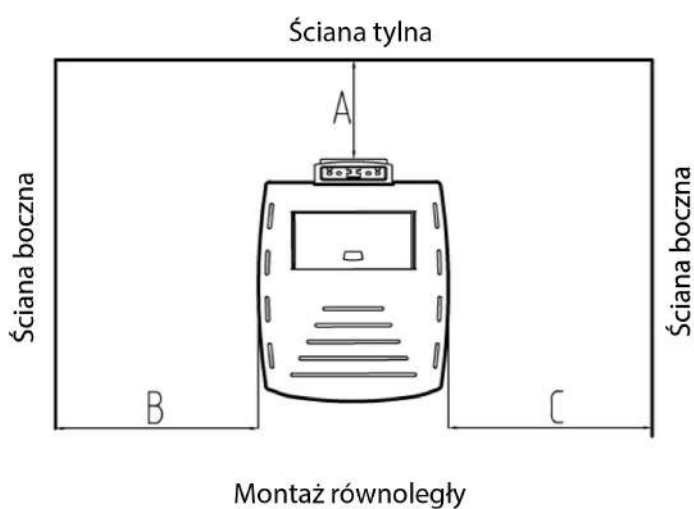
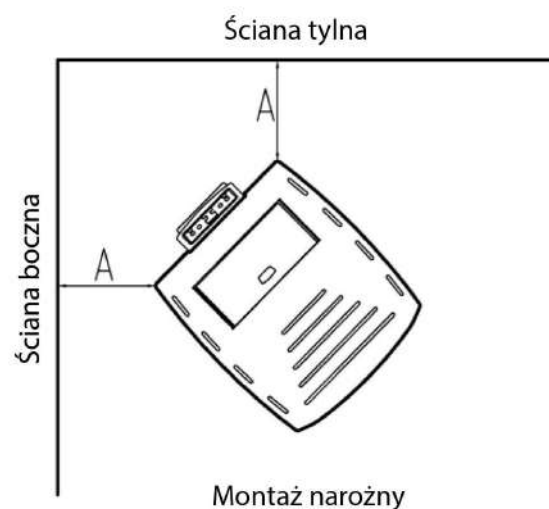

## 5.4 Zasilanie elektryczne

Gniazdko elektryczne typu europejskiego: 220 V/50 Hz.

Pobór mocy: 80 W.

Moc rozruchowa: 350 W (około 5 minut).

Aby uniknąć zagrożenia bezpieczeństwa, przewód zasilający należy trzymać z dala od źródeł ciepła i ostrych przedmiotów.

Gniazdko musi być niezawodnie uziemione.

## 5.5 Dopływ tlenu do spalania

Podczas procesu spalania piec musi zasysać powietrze z pomieszczenia, dlatego należy zapewnić w nim górne i dolne wloty powietrza.

# 6 Ogólne kroki i instrukcje użytkowania

## 6.1 Uwagi ogólne

Piec musi być prawidłowo zainstalowany.

Należy stosować wysokiej jakości pelety (norma dotycząca peletów to DIN 51731, OENORM M 7135, DIN + lub podobna). Średnica peletów: 6 mm, długość  $\leq 25$  mm.

W początkowej fazie użytkowania należy wypróbować różne marki granulatu, a następnie wybrać markę o wysokiej wartości opałowej, ale niskiej zawartości popiołu i niewielkim ryzyku powstawania żużlu. Pellet o wysokiej zawartości popiołu zwiększa częstotliwość czyszczenia, a pellet zbyt bogaty w wodę blokuje ślimak, co powoduje nieprawidłowe działanie pieca.

Produkt nie nadaje się do spalania drewna i nie działa jako spalarni.

Surowo zabrania się wrzucania do pieca odpadów, śmieci i różnych tworzyw sztucznych w celu ich spalania. Warunki gwarancji i postanowienia niniejszego dokumentu nie mają zastosowania w przypadku wystąpienia którejkolwiek z powyższych sytuacji.

Jeśli piec jest używany zgodnie z instrukcją, nie ma możliwości przegrzania.

Używanie niezgodne z instrukcją może spowodować uszkodzenie elementów elektrycznych (takich jak wentylatory, silnik ślimaka, jednostka sterująca itp.) i skrócić ich żywotność.

## 6.2 Jednostka sterująca

Piec jest wyposażony w mikroprocesor i elementy sterujące.

Wszystkie funkcje i ustawienia można obsługiwać za pomocą panelu sterowania zamontowanego na górze pieca.

Ponowne uruchomienie po wystąpieniu usterki musi być zatwierdzone przez profesjonalistów.

Nieprawidłowe użytkowanie lub ustawienia mogą spowodować uszkodzenie pieca i unieważnienie warunków gwarancji oraz gwarantowanych elementów.

**Rozwiązanie w przypadku niepowodzenia samoczynnego zapłonu:**

**W przypadku niepowodzenia samoczynnego zapłonu należy usunąć wszystkie granulki z tygła, ponownie umieścić go we właściwym miejscu i ponownie uruchomić piec. W przeciwnym razie zbyt duża ilość granulek w tygłu podczas fazy zapłonu może spowodować wybuch.**

### Napełnianie granulatem drzewnym



#### **Uwaga!** Ryzyko pożaru!

Podczas podawania granulatu należy trzymać plastikowe worki z granulatem z dala od pieca.

Granulat nie może wystawać poza pokrywą zbiornika, nadmiar granulatu należy usunąć.

Aby zapobiec wygaszeniu ognia, należy utrzymywać odpowiedni poziom zasypu granulatu w zbiorniku.

Granulat można uzupełniać, gdy widoczna jest ślimakowa śruba na dnie leja zasypowego. Należy regularnie sprawdzać wysokość zasypu granulatu.

Z wyjątkiem procesu podawania, pokrywa zbiornika musi być zawsze zamknięta.

**Uwaga!** Aby uniknąć poparzeń wysoką temperaturą, podczas otwierania pokrywy zbiornika należy zawsze nosić rękawice ochronne.

## 7 Czyszczenie i konserwacja

Uwaga! Przed przystąpieniem do jakichkolwiek czynności konserwacyjnych należy wyłączyć piec i poczekać, aż ostygnie do temperatury otoczenia, a następnie odłączyć wtyczkę od gniazdka.

Częstotliwość czyszczenia zależy od jakości peletek i średniej mocy grzewczej.

Pelety wilgotne lub o dużej zawartości popiołu i trocin mogą zakłócać normalny cykl czyszczenia. Dlatego należy zawsze używać peletek wysokiej jakości.

Zalecany harmonogram konserwacji

Interwał / Części	1 dzień	2-3 dni	15 dni	30 dni	1 rok
Tygiel	•				
Drzwi do tygla		•			
Popielniczka		•			
Rurka odprowadzająca ciepło	•				
Odbłyśnik płomienia			•		
Kanał dymowy				•	
Rura dymowa					•
Uszczelka ramy drzwi					•
Bateria pilota					•

## 7.1 Usuwanie popiołu

### Czyszczenie tygla

Przed użyciem pieca należy regularnie sprawdzać tygiel. Upewnić się, że przewód łączący jest wolny od popiołu, sadzy lub żużlu. Tygiel musi być prawidłowo umieszczony w palenisku.

Gdy palnik ostygnie do temperatury otoczenia i nie ma już płomienia, można użyć odkurzacza do usunięcia popiołu.

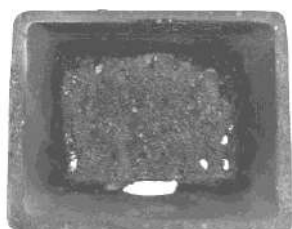

Przykład brudnego tygla



Przykład czystego tygla

### Czyszczenie podstawy uchwytu tygla

Za każdym razem, gdy czyścisz tygiel, sprawdź, czy pod spodem nie ma zbyt dużo popiołu. Jeśli ilość popiołu jest zbyt duża, zmniejszy się ilość tlenu w komorze, co spowoduje nieprawidłowe spalanie. Wyczyść podstawę za pomocą odkurzacza z metalowym zbiornikiem.



Przykład brudnej podstawy



Przykład czystej podstawy

Uwaga! Odkurzacze mogą być używane do czyszczenia popiołu tylko wtedy, gdy ostygnie do temperatury otoczenia i nie ma już żarzących się resztek.

### Czyszczenie popielniczki

1. Sprawdzaj popielniczkę co 2–3 dni i opróżniaj ją z popiołu.
2. Dopiero gdy popiół całkowicie ostygnie, można go usunąć za pomocą odkurzacza z metalowym zbiornikiem.
3. Wyjmij popielniczkę i wyczyść ją.

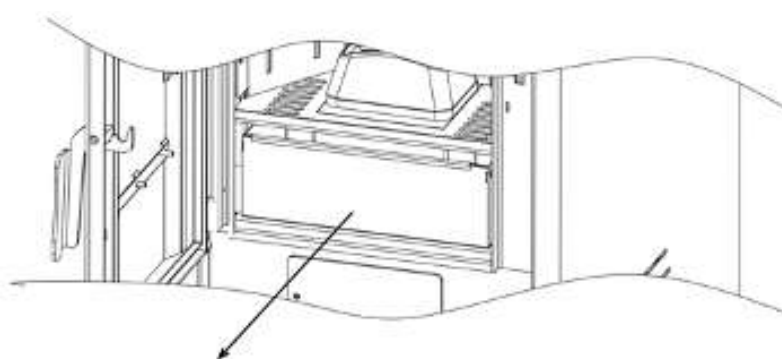

Wyjmij popielniczkę

### Czyszczenie płyty przeciwpożarowej

Mniej więcej co siedem dni, przed użyciem zapalnika, należy najpierw podtrzymać płytkę ogniową dłonią, lekko podnieść ją do przodu, aby ją wyjąć, a następnie oczyścić popiół z paleniska, który się na niej znajduje, i po oczyszczeniu ponownie umieścić ją we właściwym miejscu, zwracając uwagę na umiejscowienie trzech występow ustalających.



### Czyszczenie dolnej części pieca

Otwórz drzwiczki pieca, odkręć śruby mocujące pokrywę otworu do opróżniania popiołu, wyjmij deflektor z otworu do opróżniania popiołu, użyj odkurzacza, aby odessać popiół z dolnego kanału dymowego, a po zakończeniu czyszczenia ponownie zamontuj wszystkie elementy w odwrotnej kolejności, upewniając się, że pokrywa otworu do opróżniania popiołu jest dobrze zamocowana i szczelna.

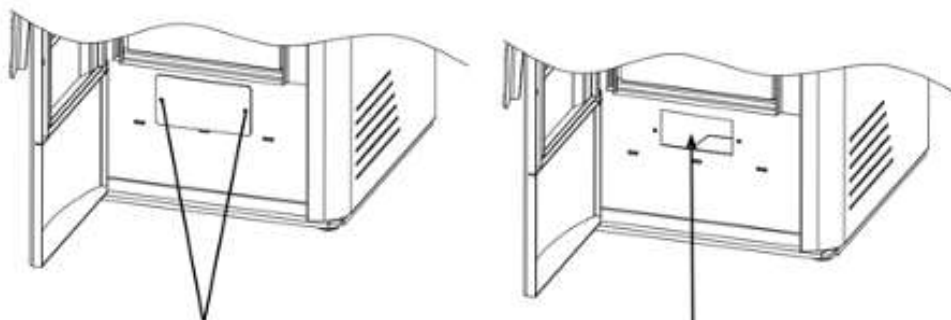

Odkręć śruby z płyty

Czyszczenie popiołu

### Czyszczenie wewnętrznej ścianki pieca

Sprawdź i wyczyść wewnętrzną ściankę pieca zgodnie z poniższymi wskazówkami: otwórz drzwiczki pieca, odkręć śruby po lewej i prawej stronie zewnętrznych paneli izolacyjnych, wyjmij lewy i prawy panel izolacyjny oraz pokrywę do czyszczenia popiołu, a następnie za pomocą odkurzacza usuń popiół z wewnętrznej ścianki i tylnego panelu izolacyjnego. Podczas ponownego montażu upewnij się, że instalacja jest szczelna i nie ma wycieku dymu.

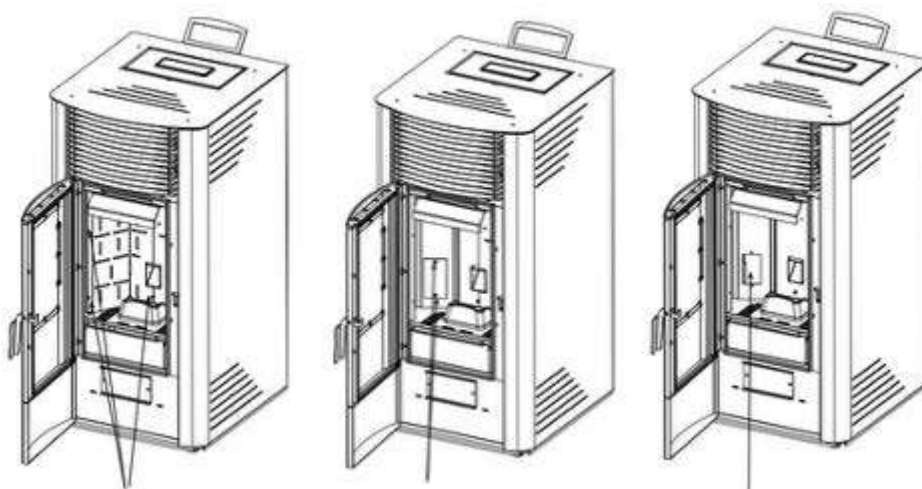

Odkręć śruby, wyjmij wewnętrzne i zewnętrzne panele izolacyjne po lewej i prawej stronie, odkręć śruby pokrywy do czyszczenia popiołu i wyczyść sadzę z wewnętrznej ścianki.

## Czyszczenie przewodu kominowego w piecu

Należy czyścić co najmniej dwa razy w roku lub po spaleniu około 500 kg granulatu lub 300 godzin użytkowania. Należy wyczyścić oba końce przewodu kominowego.

Kroki tej operacji są następujące:

1. Odkręć cztery śruby na górnej pokrywie, przytrzymaj ją obiema rękami i podnieś, aby ją zdjąć.
2. Podnieś i zdejmij panel boczny.
3. Za pomocą klucza sześciokątnego 4 mm odkręć śruby przymocowane do lewej i prawej płyty czyszczącej.
4. Zdejmij lewą i prawą płytkę czyszczącą oraz uszczelki.
5. Użyj odkurzacza z żelaznym cylindrem, aby usunąć popiół z wewnętrznego kanału.
6. Po wyczyszczeniu zamontuj wszystkie elementy w odwrotnej kolejności i upewnij się, że pokrywa czyszcząca popiołu jest dobrze zamocowana i szczelna.

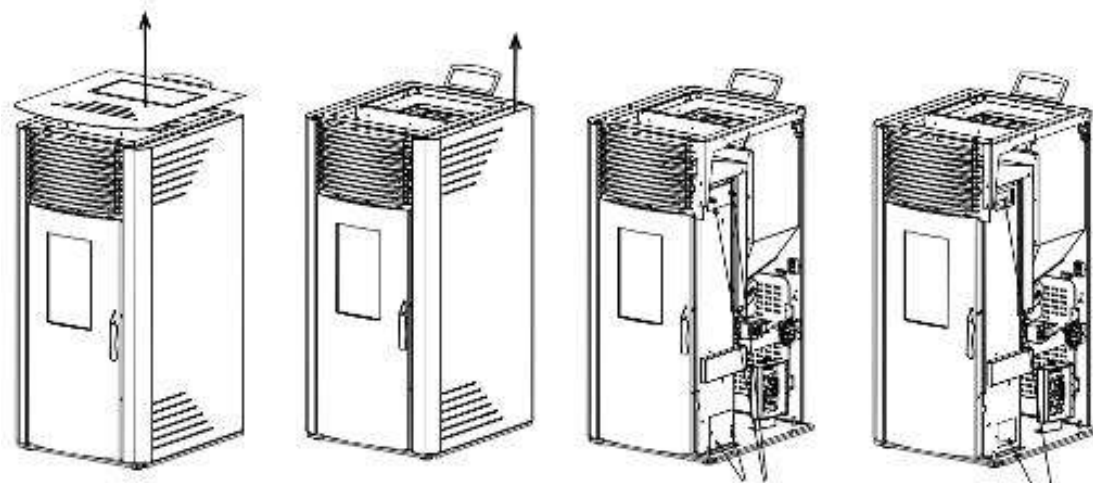

Zdejmij górną pokrywę, podnosząc ją do góry, zdejmij panel boczny, odkręć śruby, aby zdjąć pokrywę do czyszczenia popiołu, a następnie wyczyść popiół z paleniska.

## Czyszczenie wentylatora wyciągowego

Sprawdź i wyczyść wentylator wyciągowy, zgodnie z powyższą ilustracją:

1. Najpierw użyj klucza sześciokątnego 3 mm, aby odkręcić śruby mocujące górną pokrywę, wyjmij kabel wyświetlacza i zdejmij górną pokrywę.
2. Zdejmij panel boczny, podnosząc go do góry.
3. Odłącz przewód wentylatora wyciągowego i użyj klucza imbusowego 4 mm, aby odkręcić śruby mocujące.
4. Następnie powoli wyjmij wentylator i za pomocą odkurzacza usuń popiół z rury lub wentylatora. Podczas ponownego montażu upewnij się, że instalacja jest szczelna i nie ma wycieku dymu.

## Czyszczenie rur dymowych

Po zakończeniu sezonu grzewczego należy ręcznie zdjąć pokrywę trójnika wylotowego, wyczyścić ją i ponownie założyć, upewniając się, że uszczelka jest w dobrym stanie i dobrze dopasowana.



Pokrywa



Przykład zabrudzonej pokrywy



Przykład czystej pokrywy

## 7.2 Czyszczenie szyby

Brud na szybie zmienia kolor z czarnego na brązowy, żółty i kamienny w zależności od jakości granulatu i gatunku drewna. Brud należy wytrzeć wilgotną ściereczką. Nie używaj żrących środków czyszczących ani twardych metalowych szczotek do czyszczenia zabrudzeń, ponieważ może to spowodować zarysowanie szkła odpornego na wysokie temperatury.



Przykład zabrudzonej szyby



Przykład czystej szyby

## 7.3 Czyszczenie zbiornika

Gdy piec nie jest używany, należy usunąć cały granulat ze zbiornika za pomocą odkurzacza z długą nasadką. Jeśli paliwo pozostanie w zbiorniku, może ulec zawilgoceniu, zbryleniu i utrudnić rozpalanie na początku następnego sezonu.

Jeśli końcówka odkurzacza nie pasuje do kratki pokrywy zbiornika, należy ją zdjąć, aby ułatwić czyszczenie.



Zbrylanie się granulatu złej jakości



Rekomendacja dobrego granulatu drzewnego

Uwaga: przed czyszczeniem należy odłączyć urządzenie od zasilania.

## 7.4 Sprawdzanie uszczelek

Uszczelki drzwi i szyby należy sprawdzać co najmniej raz w roku. Włóż kawałek papieru między uszczelkę a drzwi, zamknij drzwi i pociągnij za papier. Jeśli nie da się go wyciągnąć, oznacza to, że uszczelka jest w dobrym stanie. Jeśli papier da się wyciągnąć, oznacza to, że uszczelka jest uszkodzona i należy ją wymienić.

## 8 Usterki – przyczyny – rozwiązania

### 8.1 Błędy i rozwiązania

#### ALARM1:



Przyczyna: Upłynął termin konserwacji, należy sprawdzić cały piec, wyczyścić go, sprawdzić program itp.

Rozwiązanie: Wejść do interfejsu menu TECH, znajdź czas konserwacji i pomnóż go przez dwa. Na przykład, jeśli liczba wynosi 30, po wyświetleniu alarmu KONSERWACJA ustaw ją na 60, a gdy alarm pojawi się ponownie, ustaw ją na 90 i tak dalej.

#### ALARM2:



Przyczyna: Błąd zapłonu.

Rozwiązanie:

1. Sprawdź, czy w zbiorniku znajduje się granulat, w razie potrzeby uzupełnij.
2. Sprawdź, czy w tyglu spalającym nie ma żużlu lub popiołu, jeśli tak, usuń go, wyczyść, a następnie umieść w odpowiednim miejscu.
3. Zapłon przebiega pomyślnie, ale uruchamiają się alarmy, być może dopływ granulatu jest zbyt słaby.

ALARM3:



Przyczyna: Zbyt wysoka temperatura spalin.

Rozwiązanie: Zmniejszyć podawanie granulatu.

ALARM4:



Przyczyna: Zbyt wysoka temperatura w zbiorniku.

Rozwiązanie:

1. Zmniejszyć podawanie granulatu.
2. Uszkodzenie czujnika temperatury w zbiorniku, wymienić na nowy czujnik.

ALARM5 :



Przyczyna: Zbiornik jest pusty.

Rozwiązanie: Napelnij zbiornik i ponownie uruchom piec.

ALARM6:



Przyczyna: Problem z czujnikiem dymu: nieprawidłowe dopasowanie lub zły kontakt.

Rozwiązanie:

1. Sprawdzić połączenie czujnika dymu.
2. Wymienić czujnik dymu.

ALARM7:



Przyczyna: Problem z presostatem lub przewodem kominowym o zbyt słabym ciągu.

Rozwiązania:

1. Sprawdzić ponownie lub wymienić presostat.
2. Sprawdzić ponownie lub wymienić wentylator wyciągowy.
3. Sprawdzić szczelność drzwi.
4. Sprawdzić i wyczyścić przewód kominowy, sprawdzić ciąg.

ALARM8:



Przyczyna: Problem z czujnikiem temperatury lub złym stykiem.

Rozwiązanie:

1. Sprawdzić czujnik temperatury otoczenia.
2. Wymienić czujnik.

### ALARM9:



Przyczyna: Przegrzanie spalin.

Rozwiązanie:

1. Zmniejszyć podawanie granulatu.
2. Zmienić wartość temperatury granicznej podawania (po skontaktowaniu się z serwisem technicznym).

### ALARM10:



Przyczyna:

1. Sprawdź, czy komora spalania nie jest zatkana.
2. Uszkodzenie silnika odprowadzającego popiół.
3. Uszkodzenie wyłącznika krańcowego.

Rozwiązanie:

1. Wyczyść komorę spalania ręcznie.
2. Sprawdź, czy okablowanie jest dobrze zamocowane, wymień silnik odprowadzający popiół.
3. Wyreguluj skok wyłącznika krańcowego, wymień wyłącznik krańcowy.

## 8.2 Przyczyny i rozwiązania

No.	Wady	Przyczyny	Rozwiązania	Uwagi
1	Ogień pali się słabo, wydzielając pomarańczowy płomień. Szkło stopniowo czernieje, a palnik wypełnia się peletami.	<ol style="list-style-type: none"> <li>Zatkanie w przewodzie wlotowym lub wylotowym.</li> <li>Nieprawidłowo zamknięte drzwiczki pieca.</li> <li>Niewystarczający przepływ powietrza z wentylatora wyciągowego.</li> <li>Nadmierna ilość paliwa.</li> </ol>	<ol style="list-style-type: none"> <li>Sprawdź przewód wlotowy powietrza i przewód dymowy i upewnij się, że są czyste.</li> <li>Sprawdź szczelność drzwiczek pieca. W razie potrzeby wymień uszczelkę.</li> <li>Sprawdź, czy wentylator działa prawidłowo.</li> <li>Zwiększyć przepływ powietrza wentylatora wyciągowego.</li> <li>Zmniejszyć ilość dostarczanego paliwa.</li> <li>Poprosić certyfikowanego technika o sprawdzenie i wyczyszczenie pieca.</li> </ol>	
2	Ogień jest wygaszony, a piec przestaje działać.	<ol style="list-style-type: none"> <li>Zbiornik jest pusty.</li> <li>Brak zasilania granulatu.</li> <li>Przednie drzwiczki nie są prawidłowo zamknięte.</li> <li>Jakość peletu jest niewystarczająca.</li> <li>Temperatura pieca jest zbyt wysoka i piec przestaje dostarczać granulki do palnika z powodu ograniczenia temperatury bezpieczeństwa (kontrola temperatury 85°C).</li> <li>Awaria silnika zasilającego.</li> </ol>	<ol style="list-style-type: none"> <li>Napełnij zbiornik.</li> <li>Sprawdź, czy granulki są prawidłowo podawane.</li> <li>Wyczyść lub napraw mechanizm podawania.</li> <li>Sprawdź szczelność drzwiczek pieca. W razie potrzeby wymień uszczelkę.</li> <li>Używaj wyłącznie zatwierdzonych peletów.</li> <li>Sprawdź, czy piec nie przegrzewa się.</li> <li>Sprawdź prawidłowe działanie silnika podajnika. W razie potrzeby wymień lub napraw.</li> <li>Zmniejsz ilość granulatu.</li> </ol>	
3	Nie jest dostarczana żadna peletka.	<ol style="list-style-type: none"> <li>Zbiornik jest pusty.</li> <li>Uszkodzona karta elektroniczna lub silnik ślimaka.</li> <li>Mechanizm zasilania ślimaka jest zablokowany przez ciała obce.</li> <li>W wyniku przegrzania ślimak osiągnął bezpieczną temperaturę graniczną (LTS) i zatrzymał się.</li> </ol>	<ol style="list-style-type: none"> <li>Sprawdź zbiornik i w razie potrzeby napełnij go.</li> <li>Poproś fachowca o sprawdzenie pieca i w razie potrzeby wymień uszkodzone części.</li> <li>Wyczyść lub napraw śrubę lub zbiornik.</li> <li>Po całkowitym ostygnięciu pieca uruchom go ponownie ręcznie.</li> </ol>	
4	Piec nie uruchamia się.	Brak zasilania elektrycznego.	<ol style="list-style-type: none"> <li>Sprawdź podłączenie elektryczne i czy sieć dostarcza</li> </ol>	Napięcie 220 V/50 Hz.

			wystarczające napięcie. 2. Sprawdź bezpiecznik za zbiornikiem.	Specyfikacja bezpiecznika 3,0 A.
<b>5</b>	Popiół można zobaczyć na zewnątrz pieca.	<ol style="list-style-type: none"> <li>1. Przednie drzwi są otwarte.</li> <li>2. Układ wydechowy nie jest szczelny.</li> </ol>	<ol style="list-style-type: none"> <li>1. Otwieraj przednią klapę tylko wtedy, gdy piec nie jest używany. Podczas pracy pieca kłapa powinna być zawsze zamknięta.</li> <li>2. Uszczelnij wszelkie nieszczelności w układzie wydechowym za pomocą taśmy odpornej na wysokie temperatury, kabla uszczelniającego i materiałów silikonowych odpornych na wysoką temperaturę.</li> <li>3. Uwaga: kartę elektroniczną sprawdzaj wyłącznie po odłączeniu pieca od zasilania. Naprawę należy zlecić wyłącznie wykwalifikowanemu serwisowi.</li> </ol>	Podczas normalnej pracy pieca nie powinno być widoczne sadza.
<b>6</b>	Nieprawidłowy dźwięk.	<ol style="list-style-type: none"> <li>1. Hałas silnika ślimaka.</li> <li>2. Hałas wentylatora.</li> <li>3. Hałas wyciągu.</li> </ol>	<ol style="list-style-type: none"> <li>1. Sprawdź, czy silnik ślimaka działa prawidłowo.</li> <li>2. Sprawdź, czy wentylator działa prawidłowo. W razie potrzeby wymień odporny na wysokie temperatury łożysko silikonowe na końcu wentylatora.</li> <li>3. Sprawdź, czy wyciąg działa prawidłowo.</li> </ol>	Podczas normalnej pracy poziom hałasu pieca wynosi około 52 dB.

## 9 Schemat elektryczny

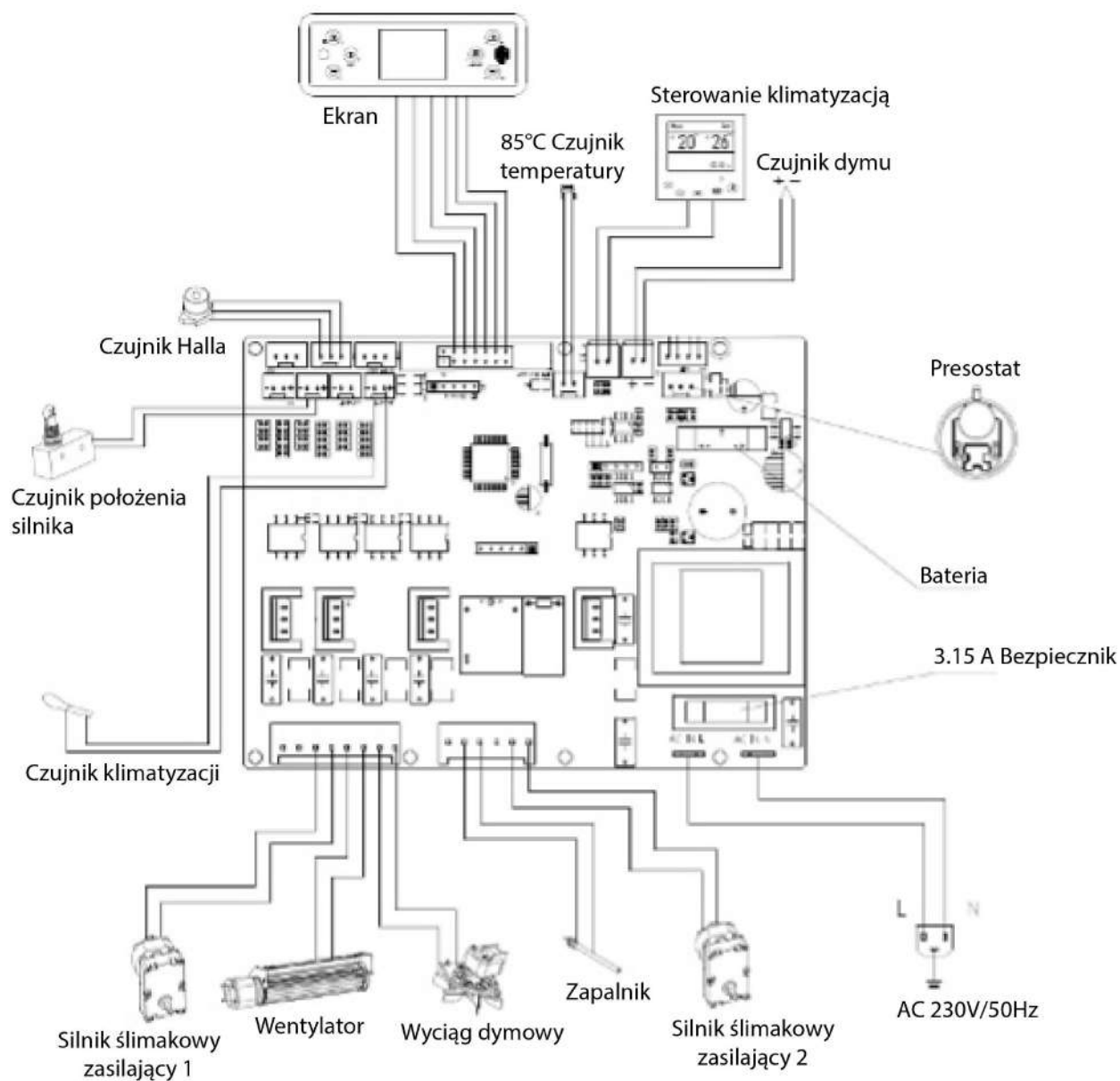

## 10 Instrukcja gwarancyjna

Zgodnie z przepisami, okres gwarancji na piece na pelety produkowane przez naszą firmę wynosi 2 lata (od daty wystawienia faktury). W okresie gwarancji firma zapewni dostawę części zamiennych do wszystkich usterek związanych z wadą jakościową produktu w ramach normalnego użytkowania.

- Piece, które ulegną awarii w wyniku nieautoryzowanej modyfikacji lub nieprawidłowej instalacji, nie są objęte gwarancją.
- W przypadku zmiany karty gwarancyjnej lub faktury zakupu gwarancja traci natychmiast ważność.
- Kartę gwarancyjną i fakturę zakupu należy zachować jako dowód gwarancji na ten produkt.

### Następujące sytuacje nie są objęte gwarancją:

- Brak dokumentacji gwarancyjnej.
- Uszkodzenia spowodowane użytkowaniem niezgodnym z instrukcją. Uszkodzenia spowodowane demontażem przez niewykwalifikowany personel serwisowy.
- Uszkodzenia, zadrapania lub uszkodzenia spowodowane przenoszeniem lub upadkiem.
- Uszkodzenia spowodowane niewłaściwym przechowywaniem, konserwacją lub użytkowaniem przez użytkownika.
- Części podlegające zużyciu i akcesoria losowe. (Części podlegające zużyciu obejmują szkło, farbę powierzchniową, taśmy uszczelniające, świece zapłonowe itp.)
- Uszkodzenia spowodowane działaniem siły wyższej.
- Uszkodzenia spowodowane nieautoryzowaną wymianą części.



**ISO9001: 2008**

### Ochrona przeciwybuchowa

Niektóre produkty są wyposażone w zabezpieczenia przeciwybuchowe. Przed włączeniem produktu lub w każdym przypadku po zakończeniu czyszczenia należy upewnić się, że zabezpieczenie jest prawidłowo umieszczone w swoim miejscu. Zabezpieczenie znajduje się na górnej krawędzi drzwiczek paleniska.

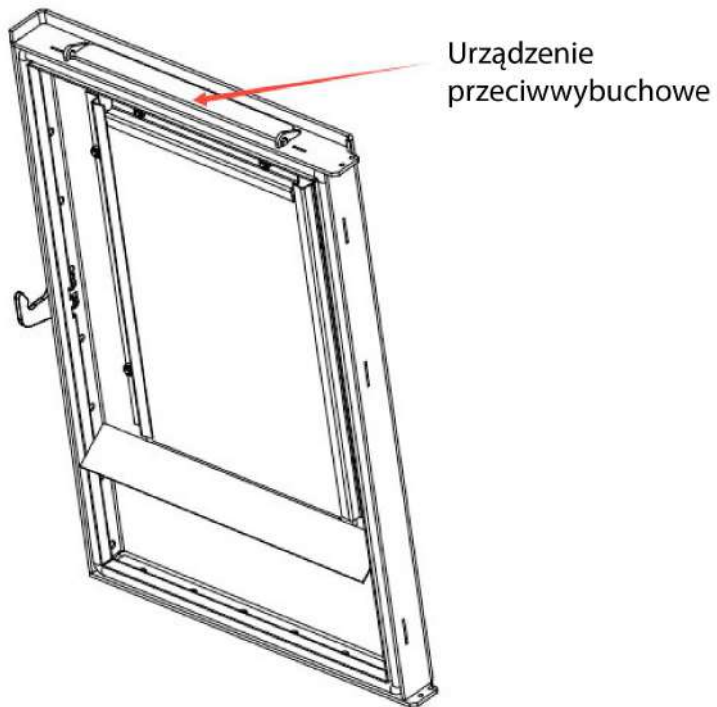



MULTI-THERMIQUE SAS  
300 ROUTE DE CERTINES  
01250 MONTAGNAT – FRANCE



**SANNOVER**

