



Notice d'utilisation

IO-WMS-4104 (02.2025./1)



SÈCHE-LINGE

FSLP10A2



AVANT DE COMMENCER À UTILISER CET APPAREIL, IL EST
IMPORTANT DE LIRE CONVENABLEMENT
CETTE NOTICE.

fagorelectromenager.fr

ÉLIMINATION DES APPAREILS USAGÉS



Cet appareil est marqué par le symbole du conteneur à déchets, rayé, conformément à la Directive européenne 2012/19/CE et à la Loi polonaise sur les appareils électriques et électroniques usagés. Ce symbole signale que le produit, après sa période d'utilisation, ne pourra pas être éliminé avec d'autres déchets ménagers.

L'utilisateur est obligé de le rendre à un point de collecte des appareils électriques et électroniques usagés. De tels points de collecte sont mis en place par les communes, certains magasins et entreprises de ramassage des déchets.

Respecter les règles d'élimination des appareils électriques et électroniques permet d'éviter des conséquences nuisibles à la santé humaine et à l'environnement naturel, à cause de la possibilité de présence de constituants dangereux ou de transformations inappropriées à ce type d'appareil.



FR

Cet appareil, ses accessoires et cordons se recyclent

REPRISE
À LA LIVRAISON



À DÉPOSER
EN MAGASIN



À DÉPOSER
EN DÉCHÈTERIE



Points de collecte sur www.quefairedemesdechets.fr
Privilégiez la réparation ou le don de votre appareil !



FR

LE TRI
+ FACILE

Éléments
d'emballage
+ Notice



Séparez les éléments avant de trier

DÉBALLAGE

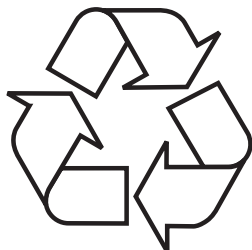

Pour son transport, l'appareil a été emballé afin de le protéger contre les endommagements. Après déballage de l'appareil, prière d'éliminer les éléments de l'emballage d'une façon non nuisible à l'environnement.

Tous les matériaux utilisés pour l'emballage sont inoffensifs pour l'environnement et recyclables à 100% (ils sont marqués par un symbole approprié).

Attention ! Lors du déballage, garder les matériaux d'emballage (petits sacs en polyéthylène, morceaux de polystyrène, etc.) hors de portée des enfants.

SOMMAIRE

L'ÉCOLOGIE EN PRATIQUE	3
INFORMATIONS GÉNÉRALES	5
SÉCURITÉ ET INDICATIONS SUR LES ÉTIQUETTES DES VÊTEMENTS	6
INSTALLATION DE L'APPAREIL	15
CARACTÉRISTIQUE DE L'APPAREIL	20
ENTRETIEN ET NETTOYAGE	25
RÉSOLUTION DES PROBLÈMES D'EXPLOITATION	27
GARANTIE, SERVICE APRÈS-VENTE	29

L'ÉCOLOGIE EN PRATIQUE

Depuis des années, la société Fagor suit de manière cohérente la politique écologique. La protection de l'environnement est pour nous aussi importante que l'utilisation de technologies innovantes.

Le développement des technologies a également contribué à la prise de conscience écologique - dans notre production nous utilisons de moins en moins d'eau et d'électricité et nous produisons moins d'eaux usées et de déchets.

Nous accordons également une très grande importance aux matériaux utilisés dans notre production. Nous ne choisissons que des matériaux qui ne contiennent pas des substances nuisibles et qui permettent le recyclage et la valorisation des équipements usagés.

Cher Client

Nous vous remercions d'avoir choisi Fagor. Depuis des années, nous fournissons des appareils électroménagers, grâce auxquels les tâches ménagères deviennent un réel plaisir. Chaque appareil a été précisément vérifié sous l'angle de la sécurité et de la fonctionnalité avant qu'il n'ait quitté l'usine. Nous veillons également à ce que les nouvelles technologies utilisées dans les appareils Fagor soient toujours combinées à un design exceptionnel.

Prière de lire attentivement le mode d'emploi avant la mise en fonctionnement de l'appareil. Le respect des consignes y indiquées permet d'éviter une utilisation non conforme et assure un fonctionnement de longue durée et infaillible de l'équipement. La connaissance d'une utilisation conforme de l'appareil permet également d'éviter les accidents.

Garder le mode d'emploi à portée de main pour pouvoir le consulter à tout moment. Le mode d'emploi contient toutes les informations indispensables, grâce auxquelles l'utilisation des appareils Fagor sera facile et agréable. Nous vous invitons également à consulter notre offre complète d'appareils.

Nous vous souhaitons une agréable utilisation,



INFORMATIONS GÉNÉRALES



L'appareil est strictement destiné à un usage ménager, au séchage des vêtements et des textiles.

Avant le branchement à une prise électrique, l'appareil doit être mis à niveau. Le fabricant se garde le droit d'introduire des modifications n'ayant pas d'influence sur l'exploitation générale de l'appareil.

UTILISATION

- L'appareil ne peut être utilisé qu'après avoir lu le présent mode d'emploi.
- Ne jamais utiliser l'appareil à l'air libre ou dans des pièces où des températures négatives peuvent se présenter.
- Les enfants et les personnes qui n'ont pas pris connaissance du mode d'emploi ne doivent pas utiliser l'appareil.



Une température inférieure à 0°C peut endommager l'appareil ! Si l'appareil est stocké ou transporté à des températures négatives, il peut être mis en marche seulement après 8 heures d'adaptation dans une pièce à température positive.

DÉCLARATION DU FABRICANT

Le fabricant déclare par les présentes que cet appareil remplit les exigences de base des directives européennes suivantes :

- la directive de basse tension **2014/35/UE**,
- la directive de compatibilité électromagnétique **2014/30/UE**,

et c'est pourquoi l'appareil est marqué du sigle CE et a obtenu la déclaration de conformité qui doit être présentée aux organes de contrôle du marché.

L'appareil ne peut pas être utilisé par des enfants âgés de moins de 8 ans et par des personnes aux capacités physiques ou mentales réduites, ou ayant des connaissances insuffisantes en matière d'utilisation de ce type d'appareils. À moins qu'ils ne soient surveillés ou correctement formés sur la façon d'utiliser l'appareil en toute sécurité et sur les dangers que cela implique. Assurez-vous que les enfants ne jouent pas avec l'appareil et qu'ils ne le manipulent pas ni effectuent des opérations d'entretien. Tenez les enfants âgés de moins de 3 ans éloignés de l'appareil, à moins qu'ils ne soient constamment surveillés.

Les enfants peuvent rester bloqués dans l'appareil, ce qui les met en danger de mort.

Ce produit est un appareil électrique et sert uniquement au séchage des tissus lavés dans l'eau, dans un cadre domestique. Lors du fonctionnement de l'appareil, utiliser une alimentation sûre !

La source d'alimentation doit être mise à la terre. Le câble de terre doit être enterré et ne peut pas être branché au réseau d'eau ou de gaz. Câble de terre et neutre doivent être différenciés et ne peuvent pas être reliés ensemble.

	Ne pas dépasser la charge de linge recommandée. Respecter les charges maximales indiquées. Suivre le Tableau des programmes de séchage présenté dans le mode d'emploi.
	Ne pas sécher dans le sèche-linge les vêtements ayant subis un lavage chimique.
	Il est interdit de sécher des vêtements non lavés.
	Les affaires tachées par des substances telles que l'huile de cuisson, l'acétone, l'alcool, l'essence, le pétrole, des détachants, la té-rébenthine, la cire et les produits pour éliminer la cire, doivent être lavées dans de l'eau chaude avec de la lessive avant de les sécher dans le sèche-linge .
	Dans un sèche-linge tambour il est interdit de sécher du caoutchouc mousse (mousse de latex), des bonnets de bain, des textiles imperméables, des vêtements bordés en caoutchouc ni des oreillers équipés de coussinets en caoutchouc.
	Les assouplissants textiles ou des produits similaires doivent être utilisés de la manière indiquée dans le mode d'emploi .

	Le dernier cycle de séchage n'est pas chauffé (cycle de refroidissement), cela permet d'éviter que le linge ne soit endommagé et qu'il ait une température appropriée.
	Nettoyer le filtre des fibres et des fils après chaque utilisation.
	Ne pas permettre que les fibres et les fils s'accumulent autour du sèche-linge.
	Assurer une aération correcte pour éviter la pénétration des gaz dégagés par les appareils à combustibles différents, ainsi que la fumée des flammes libres.
	L'air de sortie ne peut pas être dirigé dans la conduite de cheminée utilisée par les appareils à combustible gazeux ou autre combustible.

	<p>L'appareil ne peut pas être installé derrière une porte fermée, coulissante ou avec des charnières du côté opposé du sèche-linge. L'ouverture complète du sèche-linge ne peut pas être limitée.</p>
	<p>Le linge salit avec de l'huile peut s'enflammer tout seul, surtout par la chaleur produite dans un sèche-linge tambour.</p>
	<p>Le réchauffement provoque une réaction d'oxydation de l'huile. Cette oxydation produit une chaleur supplémentaire. Si cette chaleur ne peut pas être évacuée, le linge peut s'enflammer. L'empilage de tissus souillés avec de l'huile peut empêcher la dissipation de la chaleur et créer un risque d'incendie.</p>

	<p>S'il n'est pas possible d'éviter le séchage de tissus tâchés avec de l'huile végétale ou de cuisson ou par des produits de soins capillaires, laver-les d'abord à l'eau chaude avec du détergent- Cela réduit le risque d'incendie mais ne l'élimine pas.</p>
	<p>Retirer des poches tous les objets tels que les briquets, les allumettes, etc.</p>
	<p>N'utiliser en aucun cas l'appareil, si le câble de raccordement est endommagé !</p>
	<p>Cet appareil est uniquement destiné à un usage dans des pièces fermées.</p>
	<p>Les tapis, les revêtements, etc. ne peuvent pas bloquer les orifices de sortie de l'appareil, ni à l'avant ni à l'arrière de l'appareil.</p>

	<p>Si l'appareil atteint une température trop élevée, débranchez immédiatement l'appareil.</p>
	<p>Le câble d'alimentation doit respecter les normes CEI et être conforme aux caractéristiques présentées dans le tableau ci-dessous. Si les exigences ci-dessus ne sont pas remplies, pour assurer la sécurité des membres de la famille, adapter immédiatement l'installation électrique domestique.</p>
	<p>Ne pas tirer le câble. Saisir le câble par la fiche.</p> <p>Ne pas brancher ou débrancher l'appareil avec les mains mouillées.</p> <p>Ne pas endommager le câble d'alimentation ni la fiche.</p>

<p>Risque de blessures</p>	<p>Ne pas démonter ou installer le sèche-linge sans avoir au préalable lu le mode d'emploi ou sans surveillance.</p> <p>Ne pas placer le sèche-linge sur le lave-linge sans un ensemble spécial. (Pour placer le sèche-linge sur le lave-linge, il est nécessaire d'acheter un ensemble de pièces adaptées. Pour éviter tout risque, le sèche-linge doit être installé par un représentant du fabricant ou par une autre personne qualifiée.</p> <p>Ne pas s'appuyer sur la porte ouverte du sèche-linge.</p> <p>Ne pas placer des objets tels que des bougies ou une cuisinière électrique sur le sèche-linge .</p>
<p>Risque de dommages</p>	<p>Ne pas surcharger le sèche-linge. Remplir le sèche-linge à sa charge maximale permet d'économiser de l'énergie.</p> <p>Ne pas utiliser le sèche-linge sans couvercle et base de filtre.</p> <p>Ne pas sécher de linge non-essoré.</p>













<p>Risque de dommages</p>	<p>Ne pas exposer le sèche-linge à la lumière directe du soleil. L'appareil n'est destiné qu'à l'usage dans un cadre domestique.</p> <p>Ne pas installer le sèche-linge dans des pièces très humides.</p> <p>Avant le nettoyage et l'entretien, retirer la fiche de la prise de courant. Ne pas laver l'appareil au jet d'eau.</p> <p>Pour des raisons de sécurité, il est interdit de réparer vous-même l'appareil. Les réparations réalisées par des personnes sans les compétences exigées peuvent constituer un grave danger pour les utilisateurs de l'appareil.</p>
<p>Risque d'explosion</p>	<p>Ne pas sécher de vêtements salis par des substances inflammables telles que les huiles, l'alcool, car cela entraîne un risque d'explosion.</p>

INDICATIONS SUR LES ÉTIQUETTES DES VÊTEMENTS

Attention !

- Ne jamais surcharger l'appareil.
- Ne pas placer des vêtements mouillés qui gouttent. Cela peut endommager le sèche-linge ou provoquer un incendie.

S'assurer que les vêtements peuvent être séchés dans un sèche-linge à tambour et faire attention aux symboles suivants :

Peut-être séché mécaniquement 	Peut-être séché dans un sèche-linge tambour 	Ne pas sécher dans un sèche-linge tambour 	NE doit pas être séché 
Sécher après avoir étendu 	Sécher dans la position verticale 	Sécher dans la position horizontale 	Sécher à l'ombre 
Nettoyage à sec avec tous les solvants organiques 	PAS de nettoyage chimique 	Nettoyage à sec avec les solvants couramment utilisés pour le nettoyage à sec 	Nettoyage à sec avec trichlorotrifluoroéthane, white spirit 



En choisissant le programme de séchage, prendre en considération les symboles sur les étiquettes des vêtements.

INSTALLATION DE L'APPAREIL

1

Description de l'appareil

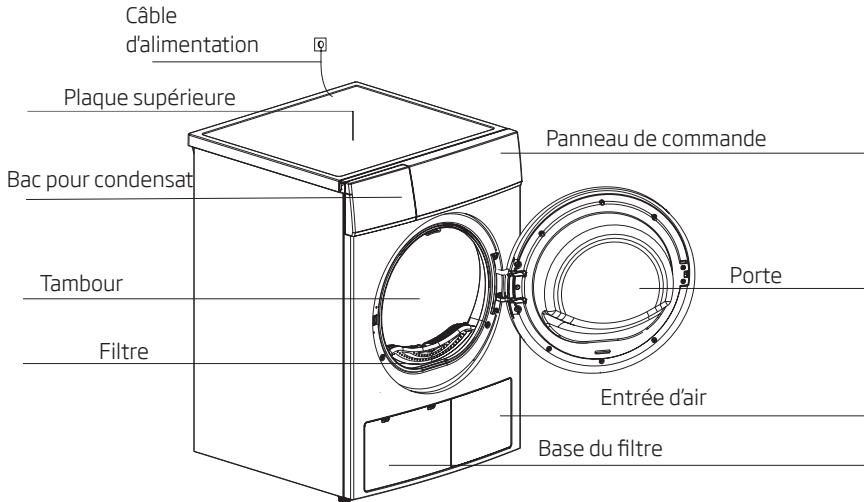

Note : Prendre connaissance de l'appareil acheté.

2

Accessoires:

- Les éléments suivants constituent une option pour les modèles particuliers. Si les éléments suivants sont présents dans le sèche-linge, les installer selon les consignes ci-dessous. Porter des gants lors de l'installation.

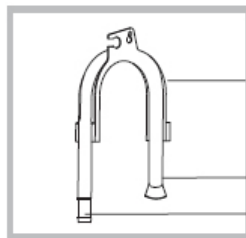

Installer le tuyau d'évacuation, seulement si l'eau de condensation doit être évacuée directement dans le réseau d'égouts et non dans le bac pour condensat.

Installation

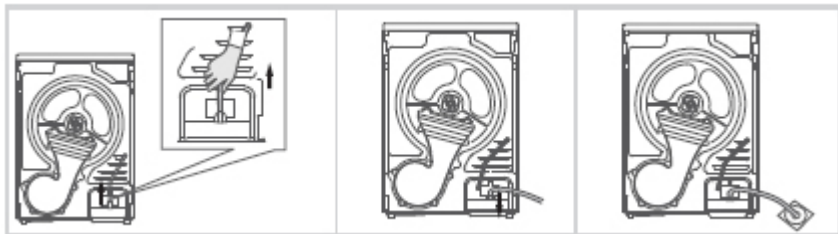

Sortir le tuyau d'évacuation supérieur.

Brancher le tuyau d'évacuation extérieur à la pompe d'eau.

Placer le tuyau d'évacuation extérieur dans l'évacuation au sol (veiller à ne pas courber le tuyau d'évacuation extérieur).

Transport

- Transporter avec précaution. Ne pas soulever l'appareil par les éléments faisant saillie. Ne pas soulever l'appareil par la porte. Ne pas transporter le sèche-linge en position horizontale.

Position de montage correcte

- Il est recommandé, par commodité, de placer l'appareil près du lave-linge.
- Le sèche-linge doit être installé dans un endroit propre, où la saleté ne s'accumule pas. Un accès d'air libre doit être assuré autour de l'appareil. Ne pas bloquer l'entrée d'air avant ni la grille d'entrée d'air à l'arrière de l'appareil.
- Pour diminuer les vibrations et le bruit lors du fonctionnement du sèche-linge, placer l'appareil sur une surface plane et solide.
- Ne jamais démonter les pieds de l'appareil. Ne pas limiter le dégagement sous l'appareil en le plaçant sur un tapis épais, des panneaux en bois ou des objets similaires. Cela peut entraîner la surchauffe de l'appareil.

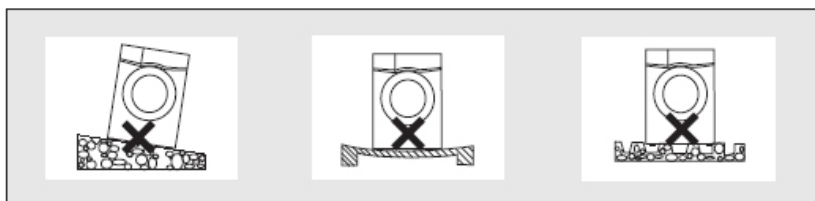

6

Mise à niveau

- Une fois l'appareil placé à son emplacement final, vérifier s'il est à niveau à l'aide d'un niveau. En cas de besoin, régler les pieds à l'aide d'un outil.

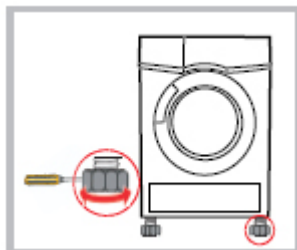

- S'assurer que la tension d'alimentation est la même que celle indiquée sur la plaque signalétique de l'appareil.
- Ne pas brancher l'appareil en utilisant une rallonge ou un adaptateur.

7

Démarrage rapide



Avant d'allumer l'appareil, s'assurer qu'il est correctement installé.

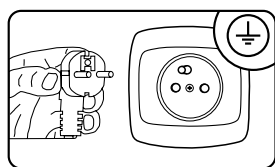

Brancher

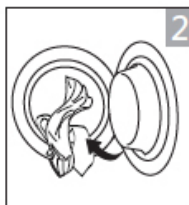

Placer le linge

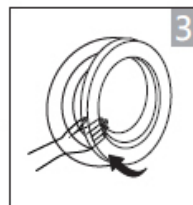

Fermer la porte

Séchage :



Allumer



Choisir
le programme



Sélectionner la
fonction ou le
programme par
défaut



Mettre en marche

Après le séchage :

- Un signal sonore est émis et/ou « 0 :00 » est affiché sur l'écran d'affichage.

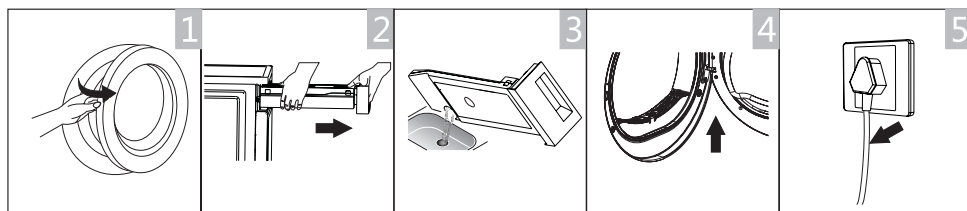

Ouvrir la porte et sortir le linge

Sortir le bac

Déverser l'eau de condensation

Nettoyer le filtre

Éteint



Si la prise est équipée d'un interrupteur d'alimentation, le mettre en position « éteint ».

Avant le premier séchage



Laisser l'appareil reposer 2 heures après son transport. Avant la première utilisation, essuyer l'intérieur du tambour à l'aide d'un chiffon doux.

1. Placer quelques chiffons propres dans le tambour.
 2. Brancher la fiche à la prise d'alimentation et appuyer sur [ⓘ].
 3. Sélectionner le programme [Durée de séchage] et appuyer sur [▶||].
 4. Une fois le programme terminé, nettoyer le filtre en suivant les consignes du chapitre « Nettoyage et maintenance ».
- Lors du séchage, le compresseur et l'eau font du bruit, ce qui est normal.

Sécher uniquement les affaires qui peuvent être séchées dans un sèche-linge. Selon les étiquettes relatives au lavage :



Convient au séchage dans un sèche-linge



Processus de séchage normal : Le séchage dans le tambour est possible à charge normale et à une température de 80°.













Processus de séchage délicat : Faire attention lors du séchage dans le sèche-linge. Sélectionner un processus délicat avec une action thermique faible.



Ne pas sécher dans un sèche-linge tambour : Produits qui ne conviennent pas au séchage dans un sèche-linge.

Avant chaque séchage :

1. Avant le séchage essorer le linge dans un lave-linge. La vitesse d'essorage élevée peut raccourcir la durée de séchage et économiser l'énergie.
 2. Pour que le séchage soient uniforme, trier le linge par type de tissu et choisir le programme de séchage.
 3. Avant le séchage fermer les fermetures éclair, les crochets, les boutons etc.
 4. Ne pas sécher excessivement les vêtements car ils peuvent se froisser rapidement.
 5. Ne pas sécher des produits en caoutchouc et en matériaux élastiques.
 6. Pour éviter les brûlures causées par la vapeur ou les éléments chauds de l'appareil, ouvrir la porte seulement après la fin du programme de séchage.
 7. Pour éviter la prolongation du temps de séchage et l'augmentation de la consommation d'énergie, nettoyer le filtre et vider le réservoir après chaque utilisation.
 8. Ne pas sécher les vêtements nettoyés chimiquement.
 9. Choisir un programme adapté pour le séchage de vêtements en laine pour qu'ils restent frais et doux.
- Poids approximatif des vêtements secs (chaque pièce)

Vêtements en fibres mixtes (environ 800 g) 	Manteau (environ 800g pour le coton) 	Jeans (environ 800g) 	Couette (environ 900g pour le coton) 
Drap (environ 600g pour le coton) 	Vêtements de travail (environ 1120g) 	Pyjama, chemise de nuit (environ 200g) 	Chemise à manches longues (environ 300g pour le coton) 
Chemise à manches courtes (environ 180g pour le coton) 	Shorts (environ 70g pour le coton) 	Chaussettes (environ 50g fibres mélangées) 	



Ne jamais surcharger l'appareil.

Ne pas placer des vêtements mouillés qui gouttent. Cela peut endommager le sèche-linge ou provoquer un incendie.

DESCRIPTION DU PANNEAU DE COMMANDE ET DE L'AFFICHEUR

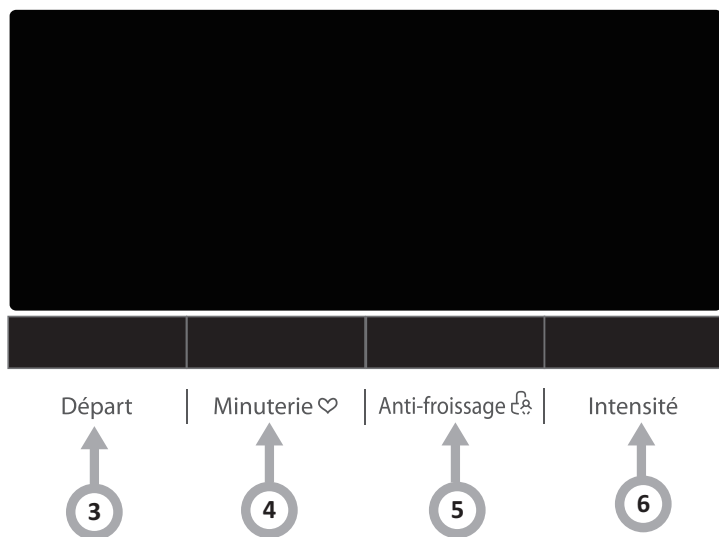
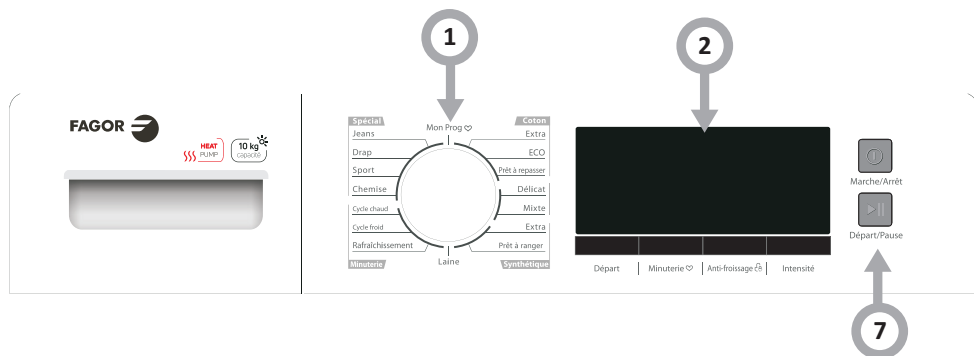

1. Sélecteur rotatif des programmes
2. Écran d'affichage
3. Touche Départ
4. Touche Minuterie/Mon programme
5. Touche Anti-froissage/Contrôle parental Child Lock
6. Touche Intensité
7. Touche Départ/Pause

DESCRIPTION DU PANNEAU DE COMMANDE ET DE L'AFFICHEUR

1

Sélecteur rotatif des programmes

- Appuyer sur la touche [①]. Lorsque l'écran LED s'allume, tourner le sélecteur de programme et sélectionner le programme désiré.
- Fonctions supplémentaires qui peuvent être sélectionnées : [Départ] , [Minuterie], [Anti-froissage], [Intensité].
- Appuyer sur la touche [▶||].

2

Écran d'affichage



Contrôle parental Child Lock



Indicateur de la durée restant jusqu'à la fin du programme / message d'erreur



Nettoyer les filtres (avertissement)



Réservoir d'eau vide (avertissement)



Moins de plis



Intensité



Mon programme

Départ

- Cette fonction permet de différer le départ du séchage de 24 heures. Une fois la fonction activée, le décompte du temps est lancé et l'icône du départ différé clignote. Description détaillée de la démarche :
- Placer le linge et s'assurer que la porte de l'appareil est fermée.
- Appuyer sur la touche [ⓘ] et ensuite, tourner le sélecteur des programmes pour choisir le programme voulu.
- Il est également possible de sélectionner la fonction [Repassage facile], [Signal sonore] selon les besoins.
- Appuyer sur la touche [Départ].
- Appuyer sur la touche [Départ] pour choisir le temps du départ différé voulu.
- Une fois la touche [▶||] pressée, le sèche-linge commencera à fonctionner.
- Le programme de séchage sera automatiquement activé une fois le temps saisi écoulé.
- Une nouvelle pression sur la touche [▶||] entraîne l'arrêt de la fonction du départ différé.
- Pour annuler la fonction « Départ », appuyer sur la touche [ⓘ].



Toujours régler la fonction de Départ en dernier lieu ! Fonction supplémentaire du programme principal. Tout changement des paramètres du programme après la sélection préalable de Prêt désactive la fonction !

Minuterie

Une fois les programmes Cycle chaud, Cycle froid ou Rafraîchissement choisis, la touche [Minuterie] peut être utilisée pour régler le temps de séchage par pas de 10 minutes.

Anti-froissage

- Une fois le programme de séchage terminé, la fonction est active pendant 60 minutes (par défaut) ou 30, 90, 120 minutes (après sélection).
- Cette fonction empêche la formation des plis sur les vêtements. Le linge peut être retiré après la phase Moins de plis, à l'exception des programmes [Cycle chaud], [Cycle froid] et [Rafraîchissement], dans tous les autres programmes cette touche peut être sélectionnée.

6

Intensité

Cette fonction est utilisée pour ajuster le niveau de séchage des vêtements.

- La fonction Niveau de séchage peut être activée uniquement avant le départ du programme.
- Appuyer sur la touche [Intensité] pour choisir la durée du séchage.
- À l'exception des programmes [Coton à repasser] [Délicat] [Laine] [Durée de séchage], dans tous les autres programmes la fonction [Séchage extra] peut être sélectionnée.

7

Touche Départ/Pause

Appuyer sur la touche Départ/Pause, pour lancer ou interrompre le cycle de séchage.

Verrouillage du démarrage (Child Lock)

1. Cet appareil dispose d'un verrouillage de démarrage spécial qui permet d'éviter l'utilisation des touches et la mise en marche accidentelle de l'appareil par des enfants.
2. Pour activer le verrouillage, lors du fonctionnement du sèche-linge, appuyer sur les touche 5 et les maintenir pressées pendant plus de 3 secondes. Lorsque la fonction de verrouillage du démarrage est enclenchée, l'icône [Verrouillage du démarrage] s'affiche sur l'écran d'affichage et aucune touche, à l'exception de [ⓘ], ne fonctionne. Pour activer le verrouillage, appuyer sur les touche 5 et les maintenir pressées pendant plus de 3 secondes.

Mon programme

Cette fonction sert à définir et à sauvegarder les programmes préférés, utilisés le plus souvent.

1. À l'aide du sélecteur des programmes, choisir le programme voulu et les autres fonctions de séchage.
2. Appuyer sur et maintenir pressée la touche [4] pendant 3 secondes jusqu'à ce qu'un signal sonore soit émis ; le programme choisi est sauvegardé.
3. Tourner le sélecteur sur la position [Mon programme] et mettre en marche le programme préféré.
4. Pour modifier les réglages de [Mon programme], répéter les opérations (1) et (2).

Choix du programme

1. Quand l'écran d'affichage LED s'éclaire, tourner la molette de sélection du programme pour choisir le programme voulu.
2. Sélectionner la fonction [Départ], [Anti-froissage], [Intensité], [Minuterie], pour avoir des options supplémentaires.
3. Appuyer sur la touche [▶|]].
4. Appuyer sur la touche [ⓘ] après la fin du programme.

Départ du programme

Une fois le programme enclenché, le tambour tourne. L'indicateur LED de la phase du programme sur l'écran d'affichage s'allume et le temps restant du programme est affiché.

Fin du programme

Une fois le programme terminé, le tambour s'arrête. L'écran d'affichage affiche « 0:00 », la diode LED de la phase du cycle indiquant « End » et la diode LED correspondante s'allument. Le sèche-linge enclenche la fonction [Repassage facile], si l'utilisateur ne vide pas le sèche-linge.

Appuyer sur la touche [ⓘ] après le déchargement du sèche-linge pour débrancher l'alimentation et retirer la fiche.



Les problèmes peuvent être solutionnés en vous référant au chapitre « Résolution des problèmes », dans le cas où l'appareil s'arrêtera au cours de son travail ou si le sèche-linge affiche un code d'erreur.

NETTOYAGE ET ENTRETIEN

Vidange du réservoir à eau

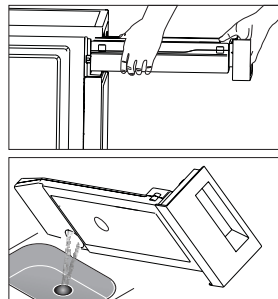
- Avec deux mains maintenir et retirer le réservoir d'eau ;
- Incliner le réservoir d'eau, verser l'eau condensée dans un évier ;
- Remettre le réservoir d'eau.



Videz le réservoir d'eau après chaque utilisation. Sinon le programme est arrêté et l'icône  s'allume. Une fois le bac vidé, le sèche-linge peut être de nouveau mis en marche en appuyant sur la touche .

Ne pas boire l'eau condensée.

Ne pas utiliser le sèche-linge sans réservoir d'eau.

Nettoyage du filtre principal

- Ce sèche-linge possède un filtre principal qui capte dans la porte les fils et les fibres lâches des vêtements séchés. Après chaque programme de séchage, nettoyer le filtre.
- Ouvrir la porte.
- Retirer le filtre principal.
- Ouvrir le filtre et éliminer les fibres et les fils, rincer à l'eau courante.
- Avant de remettre le filtre en place, le sécher soigneusement.

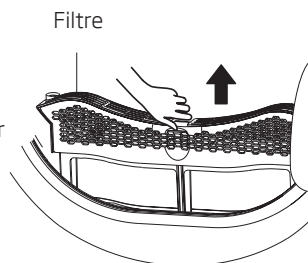

Faire attention à l'orientation de montage du filtre principal.



Ne pas toucher l'échangeur de chaleur avec les mains, car ceci peut causer des blessures et des dommages.

Selon les besoins, tous les 2 mois, éliminer à l'aide d'un aspirateur les touffes et les fibres se trouvant sur l'échangeur de chaleur. Nettoyer l'échangeur de chaleur sans effectuer de pression sur la surface. Sinon, l'échangeur de chaleur peut être endommagé.

En cas de présence d'un objet étranger sous le compartiment du filtre, retirer le filtre, ouvrir le compartiment de l'échangeur de chaleur et retirer l'objet étranger. Veiller à ne pas toucher l'échangeur de chaleur avec les mains nues pour éviter les blessures.

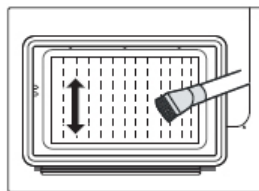

Nettoyage du sèche-linge



- Avant le nettoyage, retirer la fiche de la prise !
- Nettoyer le sèche-linge à l'aide d'un chiffon imbibé d'eau claire. Les produits de nettoyage chimiques peuvent endommager les surfaces en plastique et les autres éléments.
- Lors du nettoyage, utiliser des gants.
- Préparer le chiffon imbibé d'eau claire.
- Essuyer la porte, surtout l'intérieur de la fenêtre.
- Nettoyer les joints autour du support avant.
- Nettoyer le capteur d'humidité à l'intérieur du tambour.
- Retirer tous les filtres, essuyer les joints et les tuyaux d'air. Avant la mise en marche du sèche-linge, essuyer tous les éléments avec un chiffon doux sec.

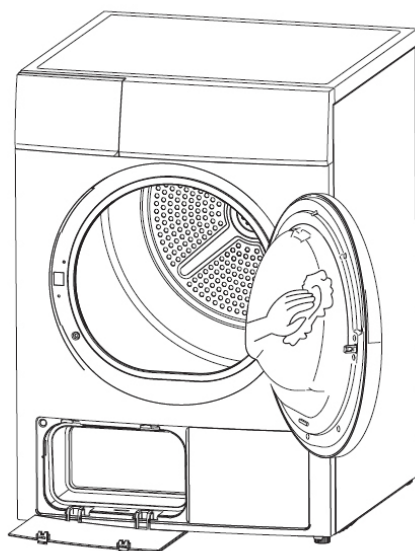



SOLUTIONS AUX PROBLÈMES D'EXPLOITATION

Écran d'affichage	Raison	Solution
E32	Erreur du capteur d'humidité	Si ce problème apparaît, contacter le service technique local
E33	Erreur du capteur de température	
E82	Erreur de communication	



- Seul un technicien agréé peut réaliser la réparation. Les réparations réalisées par des personnes sans les compétences exigées peuvent constituer un grave danger pour les utilisateurs de l'appareil.
- Avant de contacter le service clientèle, essayer de suivre toutes les étapes permettant de résoudre le problème individuellement, selon le mode d'emploi.
- Si l'écran d'affichage affiche d'autres messages et le sèche-linge ne fonctionne pas, contacter le service.
- L'utilisateur peut être chargé des frais de la consultation d'un technicien de service, même pendant la période de garantie.

Problème	Solution
L'écran d'affichage n'est pas allumé	Vérifier l'alimentation. Vérifiez que la fiche est branchée dans une prise. Vérifier le programme sélectionné. Appuyer sur la touche [ⓘ].
 s'allume	Vérifier le réservoir d'eau. S'il est plein, déverser l'eau de condensation et remettre en marche le sèche-linge. Si le réservoir n'est pas plein, remettre en marche le sèche-linge. Si l'icône «  » reste allumée après la réalisation des deux premières opérations, contacter le service technique.
 s'allume	Nettoyer l'échangeur de chaleur Nettoyer le filtre
Le sèche-linge ne démarre pas	Brancher le sèche-linge à l'alimentation. Allumer le sèche-linge tambour. Vérifier si la porte est bien fermée. Vérifier si le programme a été sélectionné. Vérifier si le bouton de départ est pressé.
Le degré de séchage approprié n'est pas atteint ou la durée de séchage est trop longue	Nettoyer le filtre en éliminant les fibres et les fils, nettoyer aussi l'échangeur de chaleur. Vider le réservoir Vérifier le tuyau d'évacuation. Le sèche-linge est trop encastré. Nettoyer le capteur d'humidité. Ne pas bloquer l'entrée d'air. Utiliser un programme plus intense ou une durée de séchage plus longue.
L'appareil émet un bourdonnement	Le compresseur est en marche. Ce bruit est normal et n'est pas un signe de défaillance.
Le sèche-linge s'éteint après la fin du programme	Le sèche-linge s'éteint automatiquement pour économiser de l'énergie. Ce n'est pas une erreur, c'est une fonction normale.



- Si vous ne pouvez résoudre le problème, s'adresser à un service de dépannage
- Appuyer sur la touche [ⓘ].
- Retirer la fiche d'alimentation et appeler le service après-vente.

Distribué par SIDEME SA
71 rue Paul-Vaillant-Couturier
F-92306 Levallois-Perret Cedex

fagorelectromenager.fr

FAGOR
ELECTRODOMÉSTICO



www.fagorelectrodomestico.com