

Piega

LP-939/1W
1 x E14, max LED 10W
230V~50Hz



Przed przystąpieniem do montażu zapoznaj się z instrukcją.

Montaż powinna wykonać osoba posiadająca uprawnienia.
Wszelkie czynności wykonywać przy odłączonej oprawie z zasilania.

Oprawa przystosowana do montażu wewnątrz.

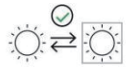

Wymienne źródło światła przez użytkownika końcowego



Zachowaj instrukcję obsługi

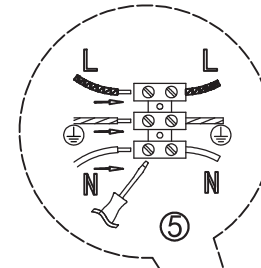
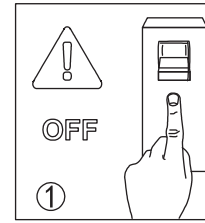

L = Brązowy kabel
N = Niebieski kabel
⊕ = Żółto-zielony kabel

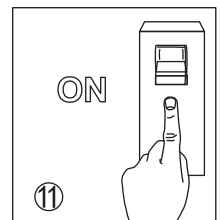
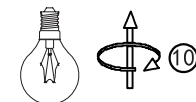
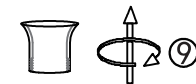
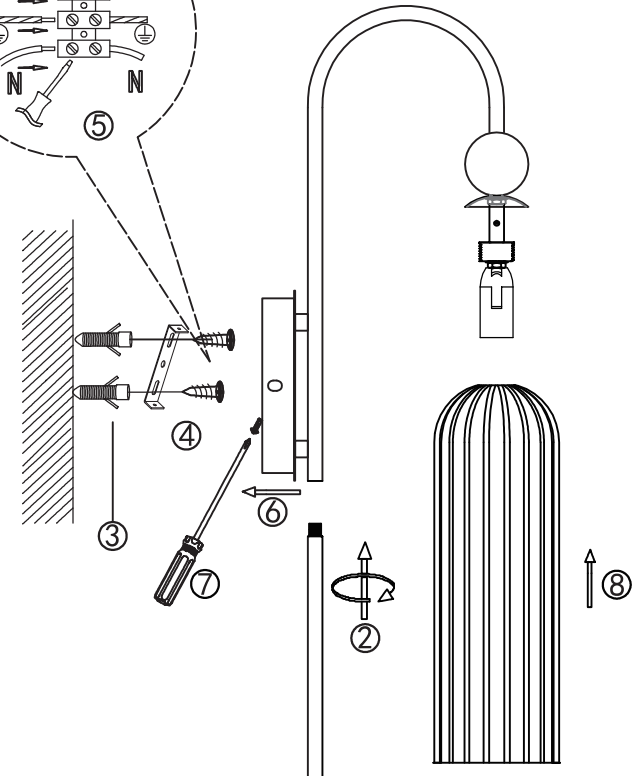

PL Uwaga!

Czynności instalacyjne i montażowe należy zlecić wykwalifikowanemu elektrykowi.Przed pierwszym uruchomieniem upewnić się czy oprawa została właściwie zamocowana oraz czy zasilanie zostało prawidłowo podłączone. Należy zapewnić właściwą konserwację. Konserwację przeprowadzać po wyłączeniu oraz wystygnięciu oprawy. Do czyszczenia nie używać środków chemicznych. Producent nie ponosi odpowiedzialności za szkody wynikłe na skutek nieprawidłowego montażu, nieprawidłowego przyłączenia zasilania, modyfikacji oprawy lub zastosowania nieodpowiednich elementów nieprzewidzianych do współpracy z oprawą.

RU Внимание!

Установку и монтажные работы следует поручить квалифицированному электрику.Перед первым запуском устройства убедитесь, что светильники правильно установлены и электропитание правильно подключено. Необходимо обеспечить надлежащее техническое обслуживание. Техническое обслуживание следует проводить после выключения и остывания светильника. Не используйте химические средства для чистки. Производитель не несет ответственности за ущерб, возникший в результате неправильной установки, неправильного подключения к сети, модификации светильника или использования неподходящих элементов, не предназначенных для использования с светильником.

UA Увага!

Встановлювальні та монтажні роботи слід доручити кваліфікованому електрику.Перед першим запуском приладу переконайтеся, що світільник правильно встановлений і джерело живлення правильно підключено. Необхідно забезпечити належне обслуговування. Технічне обслуговування слід проводити після вимкнення та охолодження світільника. Не використовуйте хімічні речовини для очищення. Виробник не несе відповідальності за шкоду, спричинену неправильним встановленням, неправильним підключенням до живлення, модифікацією світільника або використанням невідповідних елементів, не призначених для використання з приладом.

SK Pozor!

Instalácia a montážne práce by mali byť zverené kvalifikovanému elektrikárovi.Pred prvým spustením zariadenia skontrolujte, či je svietidlo správne namontované a či je správne pripojené napájanie. Musí byť zabezpečená správna údržba. Údržba by sa mala vykonávať po vypnutí a vychladnutí svietidla. Výrobca nezodpovedá za škody spôsobené nesprávnou inštaláciou, nesprávnym pripojením napájania, úpravou svietidla alebo použitím nevhodných prvkov, ktoré nie sú určené na použitie so svietidlom.

GB Attention!

Installation and assembly activities should be entrusted to a qualified electrician.Before starting the device for the first time, make sure that the luminaire is properly mounted and that the power supply is properly connected. Proper maintenance must be ensured. Maintenance should be carried out after the luminaire has been turned off and cooled down. Do not use chemicals for cleaning. The manufacturer is not liable for damage resulting from incorrect installation, incorrect power connection, modification of the fixture or the use of inappropriate elements not intended for use with the fixture.

DE Achtung!

Installations- und Montagearbeiten sollten einem qualifizierten Elektriker überlassen werden.Stellen Sie vor der ersten Inbetriebnahme des Geräts sicher, dass die Leuchte ordnungsgemäß montiert und die Stromversorgung ordnungsgemäß angeschlossen ist. Auf eine ordnungsgemäße Wartung muss geachtet werden. Die Wartung sollte durchgeführt werden, nachdem die Leuchte ausgeschaltet und abgekühlt ist. Verwenden Sie zur Reinigung keine Chemikalien. Der Hersteller haftet nicht für Schäden, die durch fehlerhafte Installation, falschen Stromanschluss, Modifikation der Leuchte oder die Verwendung ungeeigneter, nicht für die Verwendung mit der Leuchte vorgesehener Elemente entstehen.

HU Figyelem!

Az installációs és szerelési munkálatokat szakképzett villanyszerelőre kell bízni.A készülék első üzembe helyezése előtt győződjön meg arról, hogy a lámpatest megfelelően fel van szerelve, és a tápegység megfelelően van-e csatlakoztatva. Biztosítani kell a megfelelő karbantartást. A karbantartást a lámpatest kikapcsolása és lehűlése után kell elvégezni. A gáryó nem vállal felelősséget azokért a károkért, amelyek a hibás beszerelésből, a hibás tápellátásból, a készülék átalakításából vagy a nem megfelelő elemek használatából erednek.

CZ Pozomost!

Instalační a montážní práce by měly být svěřeny kvalifikovanému elektrikáři. Před prvním spuštěním zařízení se ujistěte, že je svítidlo správně namontováno a že je správně připojeno napájení. Musí být zajištěna správná údržba. Údržba by měla být prováděna po vypnutí a ochlazení svítidla. Čištění nepoužívejte chemikálie. Výrobce neručí za škody způsobené nesprávnou instalací, nesprávným připojením napájení, úpravou svítidla nebo použitím nevhodných prvků, které nejsou určeny pro použití se svítidlem.

RO Atenție!

Activitățile de instalare și montare trebuie să fie încredințate unui electrician calificat.Înainte de a porni dispozitivul pentru prima dată, asigurați-vă că corpul de iluminat este montat corect și că sursa de alimentare este conectată corect. Trebuie asigurată întreținerea corespunzătoare. Întreținerea trebuie efectuată după ce corpul de iluminat a fost oprit și răcit. Nu utilizați substanțe chimice pentru curățare. Producătorul nu este răspunzător pentru daunele rezultate din instalarea incorectă, conectarea incorectă la alimentare, modificarea dispozitivului de fixare sau utilizarea unor elemente necorespunzătoare care nu sunt destinate utilizării cu corpul de iluminat.

ES Atención!

Las actividades de instalación y montaje deben ser encargadas a un electricista cualificado.Antes de encender el dispositivo por primera vez, asegúrese de que la luminaria está correctamente montada y que la fuente de alimentación está correctamente conectada. Se debe garantizar un mantenimiento adecuado. El mantenimiento debe realizarse después de apagar y enfriar la luminaria. No utilice productos químicos para la limpieza. El fabricante no es responsable de los daños resultantes de una instalación incorrecta, una conexión eléctrica incorrecta, una modificación del aparato o el uso de elementos inadecuados que no están destinados a usarse con el aparato.

ET Hoiatused!

Paigaldus- ja montaažiitööd tuleks usaldada kvalifitseeritud elektrikule.Enne seadme esmakordset käivitamist veenduge, et valgusti on korralikult paigaldatud ja toiteallikas on korralikult ühendatud. Tuleb tagada nõuetekohane hooldus. Hooldus tuleb läbi viia pärast valgusti väljalülitamist ja jahajutamist. Arge kasutada puhastusaineid kemikaale. Tootja ei vastuta kahjustuste eest, mis on põhjustatud ebaõigest paigaldamisest, vales toiteühendusest, kinnitustetailide muutmisest või sobimatute elementide kasutamisest, mis ei ole ette nähtud koos armatuuriga kasutamiseks.

LT Dėmesio!

Instaliavimo ir montavimo darbus turėtų atlikti kvalifikuotas elektrikas.Prieš įjungdami įrenginį pirmą kartą, įsitikinkite, kad šviestuvas yra tinkamai sumontuotas ir ar tinkamai prijungtas maitinimo šaltiniui. Turi būti užtikrinta tinkama priežiūra. Priežiūra turėtų būti atliekama išjungus ir atvėsus šviestuvą. Valymui nenaudokite cheminių medžiagų. Gamintojas neatsako už žalą, atsiradusią dėl netinkamo įrengimo, netinkamo maitinimo prijungimo, armatūros modifikavimo arba netinkamų elementų, neskirty naudoai su armatūra, naudojimo.

LV Uzmanību!

Instalācijas un montāžas darbus jāuztic kvalificētam elektrīkam.Pirms ierīces pirmās iedarbināšanas pārbaucieties, vai gaismeklis ir pareizi uzstādīts un barošanas avots ir pareizi pievienots. Jānodrošina pareiza apkope. Apkope jāveic pēc tam, kad gaismeklis ir izslēgts un atdzisis. Tīrīšanai neizmantojiet ķīmikālijas. Ražotājs neuzņemas atbildību par bojājumiem, kas radušies nepareizas uzstādīšanas, nepareizas strāvas pieslēguma, armatūras modifikācijas vai nepiemērotu elementu izmantošanas dēļ, kas nav paredzēti lietošanai kopā ar armatūru.



PL – Dyrektywa WEEE

Ten sprzęt został zaprojektowany i wykonany z materiałów oraz komponentów wysokiej jakości, które nadają się do ponownego wykorzystania. Symbol przekreślonego kontenera na odpady oznacza, że produkt podlega selektywnej zbiórce zgodnie z postanowieniami Dyrektywy Parlamentu Europejskiego i Rady 2012/19/UE. Takie oznakowanie informuje, że sprzęt elektryczny i elektroniczny po okresie użytkowania, nie może być wyrzucony wraz z innymi odpadami pochodzącymi z gospodarstwa domowego. Użytkownik ma obowiązek oddać sprzęt do podmiotu prowadzącego zbieranie zużytego sprzętu elektrycznego i elektronicznego, tworzącego system zbierania takich odpadów w tym do odpowiedniego skłero, lokalnego punktu zbiórki lub jednostki gminnej. Zużyty sprzęt może mieć szkodliwy wpływ na środowisko i zdrowie ludzi z uwagi na potencjalną zawartość niebezpiecznych substancji, mieszanin oraz części składających. Gospodarstwa domowe nie są przewidziane do ponownego użytku i odpadku, w tym recyklingu, zużytego sprzętu. Na II etapie kształtują się postawy, które wpływają na zachowanie wysokiego dobra jakim jest czyste środowisko naturalne. Gospodarstwa domowe są także jednymi z większych źródeł miedzydrobnego sprzętu i racjonalne gospodarowanie nim wpływa na odkrywanie surowców wórznych. W przypadku niewłaściwej uylizacji tego produktu mogą zostać nałożone kary zgodnie z ustawodawstwem krajowym.

RU - Директива WEEE

Данное оборудование было разработано и изготовлено с использованием высококачественных материалов и компонентов, позволяющих вторичной переработке. Символ перечеркнутого контейнера для отходов указывает на то, что изделие подлежит специальной сборке в соответствии с положениями Директивы 2012/19/UE Европейского парламента и Совета. Эта маркировка указывает на то, что электрические и электронное оборудование после окончания срока службы не должно выбрасываться вместе с другими бытовыми отходами. Пользователь обязан сдать оборудование сборщику отходов электрического и электронного оборудования, создавшему систему сбора в таких отходах, в том числе в соответствующий магазин, местный пункт сбора или муниципальное учреждение. Отработанное оборудование может оказывать вредное воздействие на окружающую среду и здоровье человека из-за возможного содержания в нем опасных веществ, смесей и компонентов. Домашнее хозяйство не предусмотрено для повторного использования и восстановления, включая переработку отработанного оборудования. На этом этапе формируются установки, способствующие сохранению общего блага - чистой окружающей среды. Домашние хозяйства также являются одним из крупнейших потребителей мелкой бытовой техники, и рациональное обращение с ней влияет на извлечение вторичного сырья. В случае неправильной утилизации данного продукта могут быть применены штрафные санкции в соответствии с национальным законодательством.

UA - Директива WEEE

Ця обладання розроблено та виготовлено з використанням високоякісних матеріалів і компонентів, придатних для вторинної переробки. Символ перечеркненого контейнера для відходів означає, що виріб підлягає роздільному убору відповідно до положень Директиви 2012/19/ЄС Європейського Парламенту та Ради. Це маркування вказує на те, що електричне та електронне обладнання після закінчення терміну його експлуатації не можна утилізувати або разом з іншими побутовими відходами. Крисувачеві необхідно здати обладнання в пункт прийому відпрацьованого електричного та електронного обладнання, який організував систему збору таких відходів, у тому числі у відповідний магазин, місцевий пункт збору або муніципальну установу. Відпрацьоване обладнання може мати шкідливий вплив на навколишнє середовище та здоров'я людини через потенційний вміст небезпечних речовин, су мішей та компонентів. Домогосподарство відіграє важливу роль у сприянні повторному використанню та відновленню, включаючи переробку, включеного обладнання. На цьому етапі формується ставлення, яке сприяє збереженню спільного блага, щом є чиєю думкою. Домогосподарства також є одними з найбільших користувачів малих побутових приладів, і раціональне поведіння з ними впливає на відновлення вторинної сировини. У разі ненавчальної утилізації цього продукту можуть бути застосовані штрафні санкції відповідно до національного законодавства.

SK - Smernica o OEEZ

Toto zariadenie bolo navrhnuté a vyrobené z vysokokvalitných materiálov a komponentov, ktoré sú recyklovateľné. Symbol preškrtnutého kontajnera na odpad označuje, že výrobok podlieha separovanému zberu v súlade s ustanoveniami smernice Európskeho parlamentu a Rady 2012/19/UE. Toto označenie informuje, že elektrický a elektronický zariadenie sa po skončení jeho životnosti nesmie likvidovať spolu s iným odpadom z domácnosti. Používateľ je povinný odovzdať zariadenie do zberne elektrických a elektronických zariadení, ktoré vytvára systém zberu takéhoto odpadu, vrátane príslušného predajne, miestneho zberného miesta alebo obecnej jednotky. Odpad zo zariadení môže mať škodlivý vplyv na životné prostredie a ľudské zdravie vzhľadom na možný obsah nebezpečných látok, zmesi a zložiek. Domácnosť zohráva dôležitú úlohu pri prispievaní k opätovnému použitiu a zhodnoteniu vrátane recyklácie odpadových zariadení. V tejto fáze sa formujú postavy, ktoré prispievajú k zachovaniu spoločného dobra, ktorým je čisté životné prostredie. Domácnosti sú tiež jedným z väčších používateľov malých spotrebičov a racionálne hospodárenie s nimi ovplyvňuje zhodnocovanie druhých surovín. V prípade nesprávnej likvidácie tohto výrobku môžu byť uložené sankcie v súlade s vnútroštátnymi právnymi predpismi.

GB - WEEE Directive

This equipment has been designed and manufactured using high-quality materials and components that are recyclable. The symbol of the crossed-out waste container indicates that the product is subject to separate collection in accordance with the provisions of Directive 2012/19/EU of the European Parliament and of the Council. This marking indicates that the electrical and electronic equipment, after its useful life, must not be disposed of with other household waste. The user is obliged to return the equipment to a waste electrical and electronic equipment collector setting up a system for the collection of such waste, including to an appropriate shop, local collection point or municipal unit. Waste equipment may have a harmful impact on the environment and human health due to its potential content of hazardous substances, mixtures and components. The household plays an important role in contributing to the reuse and recovery, including recycling, of waste equipment. At this stage, attitudes are formed that contribute to the preservation of the common good, which is a clean environment. Households are also one of the biggest users of small appliances and rational management of them influences the recovery of secondary raw materials. In the event of improper disposal of this product, penalties may be imposed in accordance with national legislation.

DE - WEEE-Richtlinie

Dieses Gerät wurde unter Verwendung hochwertiger Materialien und Komponenten entwickelt und hergestellt, die recycelbar sind. Das Symbol des durchgestrichenen Abfallbehälters zeigt an, dass das Produkt gemäß den Bestimmungen der Richtlinie 2012/19/EU des Europäischen Parlaments und des Rates der getrennten Sammlung unterliegt. Diese Kennzeichnung weist darauf hin, dass das Elektro- und Elektronikgerät nach Ablauf seiner Nutzungsdauer nicht mit dem übrigen Hausmüll entsorgt werden darf. Der Nutzer ist verpflichtet, das Gerät an einen Sammler von Elektro- und Elektronik-Altgeräten zurückzugeben, der ein System zur Sammlung solcher Abfälle eingerichtet hat, einschließlich eines getriggerten Geschäfts, einer örtlichen Sammelstelle oder einer kommunalen Einrichtung. Altgeräte können aufgrund ihres potenziellen Gehalts an gefährlichen Stoffen, Gemischen und Bestandteilen schädliche Auswirkungen auf die Umwelt und die menschliche Gesundheit haben. Der Haushalt spielt eine wichtige Rolle, wenn es darum geht, zur Wiederverwendung und Verwertung, einschließlich des Recyclings, von Altgeräten beizutragen. In dieser Phase bilden sich Einstellungen heraus, die zur Erhaltung des Gemeinwohls, d. h. einer sauberen Umwelt, beitragen. Die Haushalte sind auch einer der größten Nutzer von Kleingeräten, und ein rationaler Umgang mit ihnen beeinflusst die Rückgewinnung von Sekundärrohstoffen. Im Falle einer unangemessenen Entsorgung dieses Produkts können gemäß den nationalen Rechtsvorschriften Sanktionen verhängt werden.

HU - WEEE-irányelv

Ezt a berendezést kiváló minőségű, újrahazszoítható anyagok és alkatrészek felhasználásával tervezték és gyártották. Az áthúzott hulladékgyűjtő edény szimbólum azt jelzi, hogy a termék a 2012/19/EU európai parlamenti és tanácsi irányelv rendelkezéseit szerinti szelektív gyűjtés alá tartozik. Ez a jelölés azt jelzi, hogy az elektronkos és elektronikus berendezéseket a hasznos élettartamuk lejártán után nem szabad más háztartási hulladékkal együtt ártalmatlanítani. A felhasználók kötelesek a készüléket az ilyen hulladékok begyűjtésére szolgáló rendszerű létesítményekbe, elektronikus és elektronikus hulladékgyűjtőkbe, többek között egy megfelelő üzletbe, helyi gyűjtőhelyre vagy önkormányzati egységre visszaviszteni. A hulladékká vált berendezések káros hatással lehetnek a környezetre és az emberi egészségre a veszélyes anyagok, keverékek és összetevők lehetséges lejárta miatt. A háztartások fontos szerepet játszanak a hulladékok berendezések újrahazszoílatásához és hasznosításához, beleértve az újrafeloldozást is, való hozzájárulásban. Ebben a szakaszban olyan attitűdök alakulnak ki, amelyek hozzájárulnak a közzé, azaz a tiszta környez megőrzéséhez. A háztartások egyben a gépek egyik legnagyobb felhasználói, és a velük való észszerű gazdálkodás befolyásolja a másodlagos nyersanyagok hasznosítását. A termék nem megfelelő ártalmatlanítása esetén a nemzeti jogszabályokban megfogalmazott szankciókat lehet kizabzni.

CZ - Směrnice o OEEZ

Toto zařízení bylo navrženo a vyrobeno z vysoce kvalitních materiálů a součástí, které lze recyklovat. Symbol přeškrtnutého kontejneru na odpad označuje, že výrobek podléhá tříděnému sběru v souladu s ustanoveními směrnice Evropského parlamentu a Rady 2012/19/UE. Toto označení znamená, že elektrické a elektronické zařízení nesmí být po skončení své životnosti likvidováno společně s ostatním domácní odpadem. Uživatel je povinen odevzdat zařízení do sběrný elektronických a elektronických zařízení, které zavede systém sběru tohoto odpadu, včetně příslušné prodejny, místního sběrného místa nebo obecní jednotky. Odpadní zařízení může mít vzhledem k možnému obsahu nebezpečných látek, směsí a složek škodlivý vliv na životní prostředí a lidské zdraví. Domácnost hraje důležitou roli při přispívání k opätovnému použití a využití, včetně recyklace, odpadních zařízení. V této fázi se vytvářejí postoje, které přispívají k zachování společného dobra, jímž je čisté životní prostředí. Domácnosti jsou také jedním z největších uživatelů malých spotřebičů a racionální nakládání s nimi ovlivňuje využití druhých surovin. V případě nesprávné likvidace tohoto výrobku mohou být uloženy sankce v souladu s vnitrostátními právními předpisy.

RO - Directiva DEEE

Acest echipament a fost proiectat și fabricat folosind materiale și componente de înaltă calitate care sunt reciclabile. Simbolul contenerului de deșeurii barat indică faptul că produsul face obiectul colectării separate în conformitate cu prevederile Directivei 2012/19/UE a Parlamentului European și a Consiliului. Acest marcaj indică faptul că echipamentele electrice și electronice, după durata lor de viață utilă, nu trebuie eliminate împreună cu alți deșeurii menajere. Utilizatorul este obligat să returneze echipamentul la un colector de deșeurii de echipamente electrice și electronice care constituie un sistem de colectare a acestor deșeurii, inclusiv la un punct local de colectare sau la o unitate municipală. Deșeurile de echipamente pot avea un impact negativ asupra mediului și sănătății umane din cauza conținutului lor potențial de substanțe, amestecuri și componente periculoase. Gospodăriile joacă un rol important în contribuția la reutilizarea și recuperare, inclusiv reciclarea. În această etapă, se formează atitudini care contribuie la conservarea binelui comun, care este un mediu curat. De asemenea, gospodăriile sunt una dintre cei mai mari utilizatori de aparate mici, iar gestionarea rațională a acestora influențează recuperarea materialelor prime secundare. În cazul eliminării necorespunzătoare a acestui produs, pot fi aplicate sancțiuni în conformitate cu legislația națională.

ES - Directiva RAEE

Este equipo ha sido diseñado y fabricado con materiales y componentes de alta calidad que son reciclables. El símbolo del contenedor de residuos tachado indica que el producto está sujeto a recogida selectiva de conformidad con las disposiciones de la Directiva 2012/19/UE del Parlamento Europeo y del Consejo. Este marcado indica que los aparatos eléctricos y electrónicos, después de su vida útil, no deben eliminarse con otros residuos domésticos. El usuario está obligado a devolver el aparato a un recolector de residuos de aparatos eléctricos y electrónicos que establezca un sistema de recogida de dichos residuos, incluyendo una tienda adecuada, un punto de recogida local o una unidad municipal. Los residuos de aparatos pueden tener un impacto nocivo de el medio ambiente y la salud humana debido a su posible contenido de sustancias, mezclas y componentes peligrosos. Los hogares desempeñan un papel importante a la hora de contribuir a la reutilización y recuperación, incluido el reciclado, de los residuos de aparatos. En esta etapa se forman actitudes que contribuyen a la preservación del bien común, que es un medio ambiente limpio. Los hogares son también uno de los mayores usuarios de pequeños electrodomésticos y la gestión racional de los mismos influye en la recuperación de materias primas secundarias. En caso de eliminación inadecuada de este producto, se pueden imponer sanciones de acuerdo con la legislación nacional.

ET - WEEE direktiv

Selle seadme projekteerimisel ja valmistamisel on kasutatud kvaliteetset materjali ja komponente, mis on taaskasutatavad. Väija kriipsutatud jäätmehunnaku sümbol näitab, et toode kuulub eraldi kogumisele vastavalt Euroopa Parlamendi ja nõukogu direktiivi 2012/19/EL sätetele. See märgistus näitab, et elektrisk- ja elektronikasemeid ei tohi pärast nende kasutamise kõoa muude ohtude kõrvaldamiseks ühiselt ära visata. Kasutaja on kohustatud tagastama seadme elektrisk- ja elektronikasemeid elektrisk- ja elektronisk-äritemetele, mis on loonud süsteemi selle toote kogumiseks ja ümeltamiseks. Äritemetele võib olla kahjulik mõju keskkonnale ja inimeste tervisele, kuna need võivad sisaldada ohtlike aineid, segusid ja komponente. Kodumajapidamised on oluline roll seadmete jäätmete kordukasutamisel ja taaskasutamisel, sealhulgas ringluse, kaasaarvamisel. Selles etapis kujunevad hoiakud, mis aitavad kaasa ühise hüve, milleks on puhas keskkond, säilitamises. Kodumajapidamised on ka üks suuremaid väikesemahelise kasutajaga ja nende ratsionaalne majandamine mõjutab sekundaarse tooraine taaskasutamist. Selle toote ebaõiget kõrvaldamise korral võidakse määrata karistusi vastavalt riiklikele õigusaktidele.

LT - EEJA direktyva

Šis įrengas suprojektuotas ir pagamintas naudojant aukštos kokybės medžiagas ir komponentus, kuriuos galima perdirbti. Pabrūktuo atlieku konteinerio simbolis rodo, kad gaminyt turi būti surenkamas atskirai pagal Europos Parlamento ir Tarybos direktyvos 2012/19/ES nuostatas. Šis ženklas nurodo, kad elektrisk ir elektronisk įrenginius, pasibaigus jų naudojimui laikui, negalima išmesti kartu su kitomis būtinomis atliekomis. Naudojtojas privalo įteikti atliekas elektrisk ir elektronisk įrengius atliekų surinkimo sistemai, sukūrusiam tokią atliekų surinkimo sistemą, įskaitant atliekamų paruošimo, vėlini surinkimo punktą ar įvairkiuos įrengiū padalinį. Įrengtas atliekas gali turėti pavojingą poveikį aplinkai ir žmonų sveikatai dėl galimų jose esančių pavojingų medžiagų, mišinų ir komponentų. Namų ūkiams svarbi yra vieni didžiausių smulkių prietaisų naudotojų, o racionalus jų tvarkymas turi įtaką antriniū žaliavų panaudojimui. Netinkami atliekų surinkimo formatai sukelia neigiamus poveikius aplinkai ir žmonių sveikatai. Šiuo etapu formuluojasi nuostatos, kurios prisideda prie švarios aplinkos, kuri padeda išlaikyti švarų aplinką. Namų ūkiai taip pat yra vieni didžiausių smulkių prietaisų naudotojų, o racionalus jų tvarkymas turi įtaką antriniū žaliavų panaudojimui. Netinkami atliekų surinkimo formatai sukelia neigiamus poveikius aplinkai ir žmonių sveikatai. Šiuo etapu formuluojasi nuostatos, kurios prisideda prie švarios aplinkos, kuri padeda išlaikyti švarų aplinką. Namų ūkiai taip pat yra vieni didžiausių smulkių prietaisų naudotojų, o racionalus jų tvarkymas turi įtaką antriniū žaliavų panaudojimui. Netinkami atliekų surinkimo formatai sukelia neigiamus poveikius aplinkai ir žmonių sveikatai. Šiuo etapu formuluojasi nuostatos, kurios prisideda prie švarios aplinkos, kuri padeda išlaikyti švarų aplinką. Namų ūkiai taip pat yra vieni didžiausių smulkių prietaisų naudotojų, o racionalus jų tvarkymas turi įtaką antriniū žaliavų panaudojimui. Netinkami atliekų surinkimo formatai sukelia neigiamus poveikius aplinkai ir žmonių sveikatai. Šiuo etapu formuluojasi nuostatos, kurios prisideda prie švarios aplinkos, kuri padeda išlaikyti švarų aplinką. Namų ūkiai taip pat yra vieni didžiausių smulkių prietaisų naudotojų, o racionalus jų tvarkymas turi įtaką antriniū žaliavų panaudojimui. Netinkami atliekų surinkimo formatai sukelia neigiamus poveikius aplinkai ir žmonių sveikatai. Šiuo etapu formuluojasi nuostatos, kurios prisideda prie švarios aplinkos, kuri padeda išlaikyti švarų aplinką. Namų ūkiai taip pat yra vieni didžiausių smulkių prietaisų naudotojų, o racionalus jų tvarkymas turi įtaką antriniū žaliavų panaudojimui. Netinkami atliekų surinkimo formatai sukelia neigiamus poveikius aplinkai ir žmonių sveikatai. Šiuo etapu formuluojasi nuostatos, kurios prisideda prie švarios aplinkos, kuri padeda išlaikyti švarų aplinką. Namų ūkiai taip pat yra vieni didžiausių smulkių prietaisų naudotojų, o racionalus jų tvarkymas turi įtaką antriniū žaliavų panaudojimui. Netinkami atliekų surinkimo formatai sukelia neigiamus poveikius aplinkai ir žmonių sveikatai. Šiuo etapu formuluojasi nuostatos, kurios prisideda prie švarios aplinkos, kuri padeda išlaikyti švarų aplinką. Namų ūkiai taip pat yra vieni didžiausių smulkių prietaisų naudotojų, o racionalus jų tvarkymas turi įtaką antriniū žaliavų panaudojimui. Netinkami atliekų surinkimo formatai sukelia neigiamus poveikius aplinkai ir žmonių sveikatai. Šiuo etapu formuluojasi nuostatos, kurios prisideda prie švarios aplinkos, kuri padeda išlaikyti švarų aplinką. Namų ūkiai taip pat yra vieni didžiausių smulkių prietaisų naudotojų, o racionalus jų tvarkymas turi įtaką antriniū žaliavų panaudojimui. Netinkami atliekų surinkimo formatai sukelia neigiamus poveikius aplinkai ir žmonių sveikatai. Šiuo etapu formuluojasi nuostatos, kurios prisideda prie švarios aplinkos, kuri padeda išlaikyti švarų aplinką. Namų ūkiai taip pat yra vieni didžiausių smulkių prietaisų naudotojų, o racionalus jų tvarkymas turi įtaką antriniū žaliavų panaudojimui. Netinkami atliekų surinkimo formatai sukelia neigiamus poveikius aplinkai ir žmonių sveikatai. Šiuo etapu formuluojasi nuostatos, kurios prisideda prie švarios aplinkos, kuri padeda išlaikyti švarų aplinką. Namų ūkiai taip pat yra vieni didžiausių smulkių prietaisų naudotojų, o racionalus jų tvarkymas turi įtaką antriniū žaliavų panaudojimui. Netinkami atliekų surinkimo formatai sukelia neigiamus poveikius aplinkai ir žmonių sveikatai. Šiuo etapu formuluojasi nuostatos, kurios prisideda prie švarios aplinkos, kuri padeda išlaikyti švarų aplinką. Namų ūkiai taip pat yra vieni didžiausių smulkių prietaisų naudotojų, o racionalus jų tvarkymas turi įtaką antriniū žaliavų panaudojimui. Netinkami atliekų surinkimo formatai sukelia neigiamus poveikius aplinkai ir žmonių sveikatai. Šiuo etapu formuluojasi nuostatos, kurios prisideda prie švarios aplinkos, kuri padeda išlaikyti švarų aplinką. Namų ūkiai taip pat yra vieni didžiausių smulkių prietaisų naudotojų, o racionalus jų tvarkymas turi įtaką antriniū žaliavų panaudojimui. Netinkami atliekų surinkimo formatai sukelia neigiamus poveikius aplinkai ir žmonių sveikatai. Šiuo etapu formuluojasi nuostatos, kurios prisideda prie švarios aplinkos, kuri padeda išlaikyti švarų aplinką. Namų ūkiai taip pat yra vieni didžiausių smulkių prietaisų naudotojų, o racionalus jų tvarkymas turi įtaką antriniū žaliavų panaudojimui. Netinkami atliekų surinkimo formatai sukelia neigiamus poveikius aplinkai ir žmonių sveikatai. Šiuo etapu formuluojasi nuostatos, kurios prisideda prie švarios aplinkos, kuri padeda išlaikyti švarų aplinką. Namų ūkiai taip pat yra vieni didžiausių smulkių prietaisų naudotojų, o racionalus jų tvarkymas turi įtaką antriniū žaliavų panaudojimui. Netinkami atliekų surinkimo formatai sukelia neigiamus poveikius aplinkai ir žmonių sveikatai. Šiuo etapu formuluojasi nuostatos, kurios prisideda prie švarios aplinkos, kuri padeda išlaikyti švarų aplinką. Namų ūkiai taip pat yra vieni didžiausių smulkių prietaisų naudotojų, o racionalus jų tvarkymas turi įtaką antriniū žaliavų panaudojimui. Netinkami atliekų surinkimo formatai sukelia neigiamus poveikius aplinkai ir žmonių sveikatai. Šiuo etapu formuluojasi nuostatos, kurios prisideda prie švarios aplinkos, kuri padeda išlaikyti švarų aplinką. Namų ūkiai taip pat yra vieni didžiausių smulkių prietaisų naudotojų, o racionalus jų tvarkymas turi įtaką antriniū žaliavų panaudojimui. Netinkami atliekų surinkimo formatai sukelia neigiamus poveikius aplinkai ir žmonių sveikatai. Šiuo etapu formuluojasi nuostatos, kurios prisideda prie švarios aplinkos, kuri padeda išlaikyti švarų aplinką. Namų ūkiai taip pat yra vieni didžiausių smulkių prietaisų naudotojų, o racionalus jų tvarkymas turi įtaką antriniū žaliavų panaudojimui. Netinkami atliekų surinkimo formatai sukelia neigiamus poveikius aplinkai ir žmonių sveikatai. Šiuo etapu formuluojasi nuostatos, kurios prisideda prie švarios aplinkos, kuri padeda išlaikyti švarų aplinką. Namų ūkiai taip pat yra vieni didžiausių smulkių prietaisų naudotojų, o racionalus jų tvarkymas turi įtaką antriniū žaliavų panaudojimui. Netinkami atliekų surinkimo formatai sukelia neigiamus poveikius aplinkai ir žmonių sveikatai. Šiuo etapu formuluojasi nuostatos, kurios prisideda prie švarios aplinkos, kuri padeda išlaikyti švarų aplinką. Namų ūkiai taip pat yra vieni didžiausių smulkių prietaisų naudotojų, o racionalus jų tvarkymas turi įtaką antriniū žaliavų panaudojimui. Netinkami atliekų surinkimo formatai sukelia neigiamus poveikius aplinkai ir žmonių sveikatai. Šiuo etapu formuluojasi nuostatos, kurios prisideda prie švarios aplinkos, kuri padeda išlaikyti švarų aplinką. Namų ūkiai taip pat yra vieni didžiausių smulkių prietaisų naudotojų, o racionalus jų tvarkymas turi įtaką antriniū žaliavų panaudojimui. Netinkami atliekų surinkimo formatai sukelia neigiamus poveikius aplinkai ir žmonių sveikatai. Šiuo etapu formuluojasi nuostatos, kurios prisideda prie švarios aplinkos, kuri padeda išlaikyti švarų aplinką. Namų ūkiai taip pat yra vieni didžiausių smulkių prietaisų naudotojų, o racionalus jų tvarkymas turi įtaką antriniū žaliavų panaudojimui. Netinkami atliekų surinkimo formatai sukelia neigiamus poveikius aplinkai ir žmonių sveikatai. Šiuo etapu formuluojasi nuostatos, kurios prisideda prie švarios aplinkos, kuri padeda išlaikyti švarų aplinką. Namų ūkiai taip pat yra vieni didžiausių smulkių prietaisų naudotojų, o racionalus jų tvarkymas turi įtaką antriniū žaliavų panaudojimui. Netinkami atliekų surinkimo formatai sukelia neigiamus poveikius aplinkai ir žmonių sveikatai. Šiuo etapu formuluojasi nuostatos, kurios prisideda prie švarios aplinkos, kuri padeda išlaikyti švarų aplinką. Namų ūkiai taip pat yra vieni didžiausių smulkių prietaisų naudotojų, o racionalus jų tvarkymas turi įtaką antriniū žaliavų panaudojimui. Netinkami atliekų surinkimo formatai sukelia neigiamus poveikius aplinkai ir žmonių sveikatai. Šiuo etapu formuluojasi nuostatos, kurios prisideda prie švarios aplinkos, kuri padeda išlaikyti švarų aplinką. Namų ūkiai taip pat yra vieni didžiausių smulkių prietaisų naudotojų, o racionalus jų tvarkymas turi įtaką antriniū žaliavų panaudojimui. Netinkami atliekų surinkimo formatai sukelia neigiamus poveikius aplinkai ir žmonių sveikatai. Šiuo etapu formuluojasi nuostatos, kurios prisideda prie švarios aplinkos, kuri padeda išlaikyti švarų aplinką. Namų ūkiai taip pat yra vieni didžiausių smulkių prietaisų naudotojų, o racionalus jų tvarkymas turi įtaką antriniū žaliavų panaudojimui. Netinkami atliekų surinkimo formatai sukelia neigiamus poveikius aplinkai ir žmonių sveikatai. Šiuo etapu formuluojasi nuostatos, kurios prisideda prie švarios aplinkos, kuri padeda išlaikyti švarų aplinką. Namų ūkiai taip pat yra vieni didžiausių smulkių prietaisų naudotojų, o racionalus jų tvarkymas turi įtaką antriniū žaliavų panaudojimui. Netinkami atliekų surinkimo formatai sukelia neigiamus poveikius aplinkai ir žmonių sveikatai. Šiuo etapu formuluojasi nuostatos, kurios prisideda prie švarios aplinkos, kuri padeda išlaikyti švarų aplinką. Namų ūkiai taip pat yra vieni didžiausių smulkių prietaisų naudotojų, o racionalus jų tvarkymas turi įtaką antriniū žaliavų panaudojimui. Netinkami atliekų surinkimo formatai sukelia neigiamus poveikius aplinkai ir žmonių sveikatai. Šiuo etapu formuluojasi nuostatos, kurios prisideda prie švarios aplinkos, kuri padeda išlaikyti švarų aplinką. Namų ūkiai taip pat yra vieni didžiausių smulkių prietaisų naudotojų, o racionalus jų tvarkymas turi įtaką antriniū žaliavų panaudojimui. Netinkami atliekų surinkimo formatai sukelia neigiamus poveikius aplinkai ir žmonių sveikatai. Šiuo etapu formuluojasi nuostatos, kurios prisideda prie švarios aplinkos, kuri padeda išlaikyti švarų aplinką. Namų ūkiai taip pat yra vieni didžiausių smulkių prietaisų naudotojų, o racionalus jų tvarkymas turi įtaką antriniū žaliavų panaudojimui. Netinkami atliekų surinkimo formatai sukelia neigiamus poveikius aplinkai ir žmonių sveikatai. Šiuo etapu formuluojasi nuostatos, kurios prisideda prie švarios aplinkos, kuri padeda išlaikyti švarų aplinką. Namų ūkiai taip pat yra vieni didžiausių smulkių prietaisų naudotojų, o racionalus jų tvarkymas turi įtaką antriniū žaliavų panaudojimui. Netinkami atliekų surinkimo formatai sukelia neigiamus poveikius aplinkai ir žmonių sveikatai. Šiuo etapu formuluojasi nuostatos, kurios prisideda prie švarios aplinkos, kuri padeda išlaikyti švarų aplinką. Namų ūkiai taip pat yra vieni didžiausių smulkių prietaisų naudotojų, o racionalus jų tvarkymas turi įtaką antriniū žaliavų panaudojimui. Netinkami atliekų surinkimo formatai sukelia neigiamus poveikius aplinkai ir žmonių sveikatai. Šiuo etapu formuluojasi nuostatos, kurios prisideda prie švarios aplinkos, kuri padeda išlaikyti švarų aplinką. Namų ūkiai taip pat yra vieni didžiausių smulkių prietaisų naudotojų, o racionalus jų tvarkymas turi įtaką antriniū žaliavų panaudojimui. Netinkami atliekų surinkimo formatai sukelia neigiamus poveikius aplinkai ir žmonių sveikatai. Šiuo etapu formuluojasi nuostatos, kurios prisideda prie švarios aplinkos, kuri padeda išlaikyti švarų aplinką. Namų ūkiai taip pat yra vieni didžiausių smulkių prietaisų naudotojų, o racionalus jų tvarkymas turi įtaką antriniū žaliavų panaudojimui. Netinkami atliekų surinkimo formatai sukelia neigiamus poveikius aplinkai ir žmonių sveikatai. Šiuo etapu formuluojasi nuostatos, kurios prisideda prie švarios aplinkos,