



**THANK YOU FOR BUYING A WHIRLPOOL PRODUCT**  
 In order to receive a more complete assistance, please register your product on [www.whirlpool.eu/register](http://www.whirlpool.eu/register)



Before using the appliance carefully read the Safety Instruction.

**PLEASE SCAN THE QR CODE ON YOUR APPLIANCE IN ORDER TO REACH MORE INFORMATION**

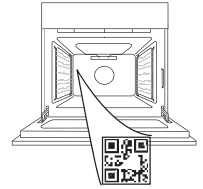

## PRODUCT DESCRIPTION

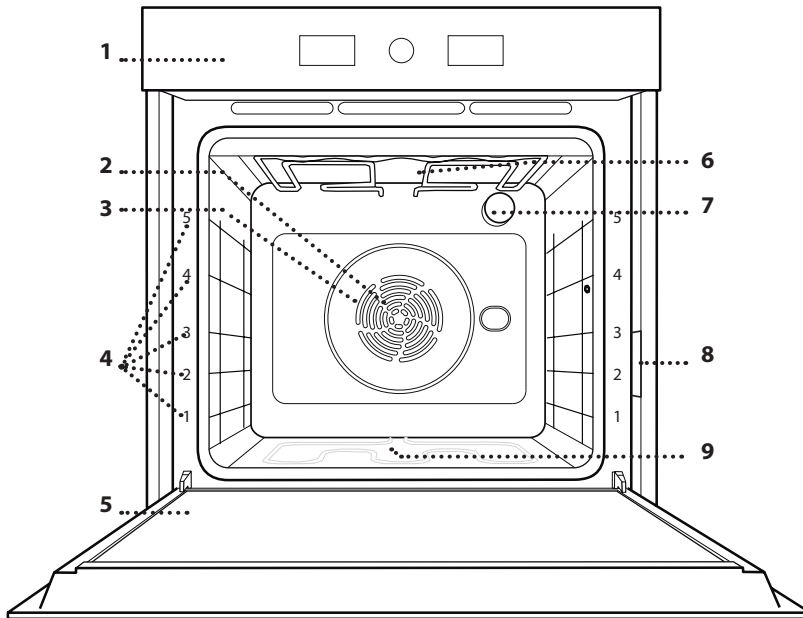

1. Control panel
2. Fan
3. Circular heating element (non-visible)
4. Shelf guides (the level is indicated on the front of the oven)
5. Door
6. Upper heating element/grill
7. Lamp
8. Identification plate (do not remove)
9. Lower heating element (non-visible)

## CONTROL PANEL

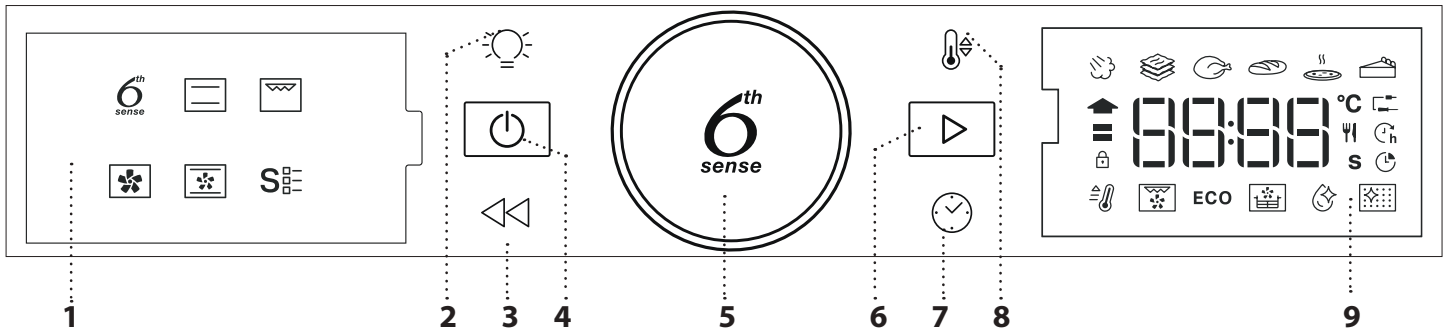

### 1. LEFT HAND DISPLAY

#### 2. LIGHT

For switching the lamp on/off.

#### 3. BACK

For returning to the previous screen. During cooking, allows settings to be changed.

#### 4. ON/OFF

For switching the oven on and off and for stopping an active function at any time.

### 5. ROTARY KNOB / 6TH SENSE BUTTON

Turn this to navigate through the functions and adjust all of the cooking parameters. Press to select, set, access or confirm functions or parameters and eventually start the cooking program.

### 6. START

For starting functions and confirming settings or a set value.

#### 7. TIME

For setting the time as well as setting or adjusting the cooking time.

#### 8. TEMPERATURE

For setting the temperature.

#### 9. RIGHT-HAND DISPLAY

# ACCESSORIES

## WIRE SHELF

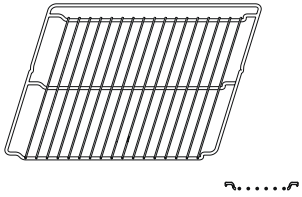

Use to cook food or as a support for pans, cake tins and other ovenproof items of cookware.

## DRIP TRAY

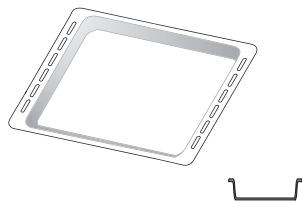

Use as an oven tray for cooking meat, fish, vegetables, focaccia, etc. or position underneath the wire shelf to collect cooking juices.

## BAKING TRAY \*

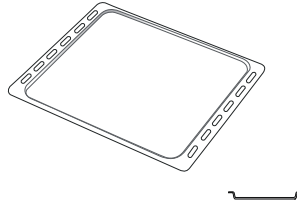

Use for cooking all bread and pastry products, but also for roasts, fish en papillote, etc.

## SLIDING RUNNERS \*

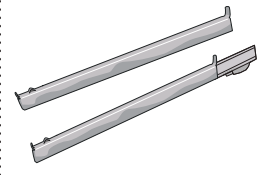

To facilitate inserting or removing accessories.

## AIR FRY TRAY \*

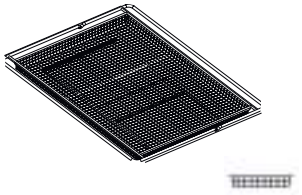

To be used when cooking foods with Air Fry function, with a baking tray positioned at a lower level to collect possible crumbs and drip. It can be cleaned in the dishwasher.

The number and the type of accessories may vary depending on which model is purchased. Other accessories can be purchased separately; for orders and information contact the after sales service.

\* Available only in certain models

## INSERTING THE WIRE SHELF AND OTHER ACCESSORIES

Insert the wire shelf horizontally by sliding it across the shelf guides, making sure that the side with the raised edge is facing upwards.

Other accessories, such as the drip tray and the baking tray, are inserted horizontally in the same way as the wire shelf.

## REMOVING AND REFITTING THE SHELF GUIDES

- To remove the shelf guides, lift them up and pull the lower parts out of their lodgings: The shelf guides can now be removed.

- To refit the shelf guides, first fit them back into their upper seating. Keeping them held up, slide them into the cooking compartment, then lower them into position in the lower seating.

## FITTING THE SLIDING RUNNERS (IF PRESENT)

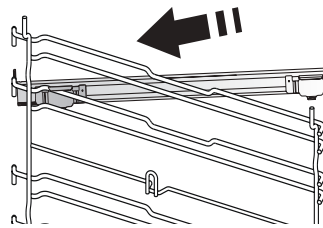

Remove the shelf guides from the oven and remove the protective plastic from the sliding runners.

Fasten the upper clip of the runner to the shelf guide and slide it along as far as it will go. Lower the other clip into position.

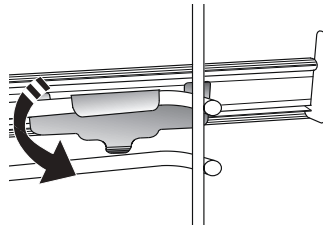







To secure the guide, press the lower portion of the clip firmly against the shelf guide. Make sure that the runners can move freely. Repeat these steps on the other shelf guide on the same level.

Please note: The sliding runners can be fitted on any level.

# FUNCTIONS

## 6TH SENSE

These allow a fully automatic cooking for all types of food (Lasagna, Meat, Fish, Vegetables, Cakes & Pastries, Salt cakes, Bread, Pizza). To get the best from this function, follow the indications on the relative cooking table.

-  **STEAM+**  
The Steam+ function allows to obtain excellent performances thanks to the presence of steam in the cooking cycle. This function suggests the ideal temperature for cooking a wide range of recipes; The cooking times and the water quantity (100 / 200 ml) of the main dishes are shown in the relative cooking table that you can find online. Always activate the steam function when the oven is cold, and after pouring drinking water into the bottom of the cavity.
-  **CASSEROLE**  
This function suggests the best temperature and cooking method for pasta dishes.
-  **MEAT**  
This function suggests the best temperature and cooking method for meat.
-  **BREAD**  
This function automatically suggests the best temperature and cooking method for all types of bread.
-  **PIZZA**  
This function allows you to cook great homemade pizza, in less than 10 minutes like in a restaurant. The dedicated cooking cycle works at temperature level above 300 degree Celsius, delivering pizza soft inside, crunchy on the edges and with a perfectly even browning. Combining this function with the Pizza Stone WPro accessory and preheating for 30 minutes can bake a pizza in 5-8 min.  
For orders and information contact the after sales service or [www.whirlpool.eu](http://www.whirlpool.eu).
-  **PASTRY**  
This function suggests the best temperature and cooking method for all types of cake.

## CONVENTIONAL

For cooking any kind of dish on one shelf only.

## GRILL

For grilling steaks, kebabs and sausages, cooking vegetables au gratin or toasting bread. When grilling meat, we recommend using a drip tray to collect the cooking juices: Position the tray on any of the levels below the wire shelf and add 500 ml of drinking water.

## FORCED AIR

For cooking different foods that require the same cooking temperature on several shelves (maximum three) at the same time. This function can be used to cook different foods without odours being transferred from one food to another.

## CONVECTION BAKE

For cooking meat, baking cakes with fillings on one shelf only.

## SPECIAL FUNCTIONS

- FAST PREHEAT**  
For preheating the oven quickly.
- TURBO GRILL**  
For roasting large joints of meat (legs, roast beef, chicken). We recommend using a drip tray to collect the cooking juices: Position the pan on any of the levels below the wire shelf and add 500 ml of drinking water.
- ECO CYCLE**  
For cooking stuffed roasting joints and fillets of meat on a single shelf. When this Eco Cycle is in use, the light will remain switched off during cooking. To use the Eco Cycle and therefore optimise power consumption, the oven door should not be opened until the food is completely cooked.
- AIR FRY/CONVECT ROAST**  
Using dedicated air fry tray (provided with some models) allows you to cook French fries, chicken nuggets and more using less oil, resulting pleasantly crispy. Heating elements cycle to properly heat the cavity, while the fan circulates hot air. Position the food on the Air Fry tray in a single layer and follow Air Fry Cooking Table instructions for best performances. Alternatively, this function can be used to get great roasting results on meat and poultry, potatoes and vegetables, according to the cooking table recommendation. These recipes can be prepared using standard baking tray.
- SMART CLEAN**  
The action of the steam released during this special low-temperature cleaning cycle allows dirt and food residues to be removed with ease. Pour 200 ml of drinking water on the bottom of the oven and only activate the function when the oven is cold.
- PYRO**  
For eliminating cooking spatters using a cycle at very high temperature. Two self cleaning cycles are available: A complete cycle (Pyro) and a shorter cycle (Pyro Eco). We recommend using the complete cycle to experience the best cleaning performance.

# FIRST TIME USE

## 1. SET THE TIME

You will need to set the time when you switch on the oven for the first time.



The two digits for the hour will start flashing: Turn the knob to set the hour and press to confirm.



The two digits for the minutes will start flashing. Turn the knob to set the minutes and press to confirm.

Please note: To change the time at a later point, press and hold for at least one second while the oven is off and repeat the steps above.

You may need to set the time again following lengthy power outages.

## 2. SETTINGS

If required, you can change the default unit of rated current (16 A).



Turn the selection knob to select the rated current, then press to confirm.

Please note: The oven is programmed to consume a level of electrical power that is compatible with a domestic network

that has a rating of more than 3 kW (16 A): If your household uses a lower power, you will need to decrease this value (13 A). Please note: To change the rated current at a later point, press and hold for at least five seconds while the oven is off and repeat the steps above.

## 3. HEAT THE OVEN

A new oven may release odours that have been left behind during manufacturing: This is completely normal.

Before starting to cook food, we therefore recommend heating the oven with it empty in order to remove any possible odours. Remove any protective cardboard or transparent film from the oven and remove any accessories from inside it. Heat the oven to 200 °C for around one hour, ideally using a function with air circulation (e.g. "Forced Air" or "Convection Bake").

Follow the instructions for setting the function correctly.

Please note: It is advisable to air the room after using the appliance for the first time.

# DAILY USE

## 1. SELECT A FUNCTION

When the oven is off, only the time is shown on the display. Press and hold to switch the oven on. Turn the rotary knob to view the main functions available on the left-hand display. Select one and press .



To select a sub-function (where available), select the main function and then press to confirm and go to the function menu.

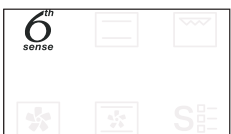

Turn the rotary knob to select from amongst the subfunctions available on the right-hand display and then press to confirm.

## 2. SET THE FUNCTION

After having selected the function you require, you can change its settings. The display will show the settings that can be changed in sequence.

### TEMPERATURE / GRILL LEVEL



When the °C icon flashes on the display, turn the knob to change the value, then press to confirm and continue to alter the settings that follow (if possible).

You can also set the grill level (3 = high, 2 = medium, 1 = low) at the same time.



Please note: Once the function has started, you can change the temperature or the grill level by pressing or by turning the knob directly.

### DURATION



When the icon flashes on the display, use the adjustment knob to set the cooking time you require and then press to confirm.

You do not have to set the cooking time if you want to manage cooking manually: Press to confirm and start the function. In this case, you cannot set the end cooking time by programming a delayed start.

Please note: You can adjust the cooking time that has been set during cooking by pressing : Turn the knob to change the hour and press to confirm.

### SETTING THE END COOKING TIME/DELAYED START

In many functions, once you have set a cooking time you can delay starting the function by programming its end time. Where you can change the end time, the display will show the time the function is expected to finish while the icon flashes.



If necessary, turn the knob to set the time you want cooking to end, then press to confirm and start the function.

Place the food in the oven and close the door: The function will start automatically after the period of time that has been calculated in order for cooking to finish at the time you have set.



Please note: Programming a delayed cooking start time will disable the oven preheating phase: The oven will reach the temperature you require gradually, meaning that cooking times will be slightly longer than those listed in the cooking table.

During the waiting time, you can use the knob to change the programmed end time.

Press or to change the temperature and cooking time settings. Press to confirm when finished.

### 3. ACTIVATE THE FUNCTION

Once you have applied the settings you require, press to activate the function.

You can press and hold at any time to pause the function that is currently active.

### 4. PREHEATING

Some functions have an oven preheating phase: Once the function has started, the display indicates that the preheating phase has been activated.



Once this phase has finished, an audible signal will sound and the display will indicate that the oven has reached the set temperature.



At this point, open the door, place the food in the oven, close the door and start cooking by pressing .

Please note: Placing the food in the oven before preheating has finished may have an adverse effect on the final cooking result.

Opening the door during the preheating phase will stop pause it.

The cooking time does not include a preheating phase.

You can always change the temperature you want the oven to reach using the knob.

### 5. END OF COOKING

An audible signal will sound and the display will indicate that cooking is complete.



To extend the cooking time without changing the settings, turn the knob to set a new cooking time and press .

### 6. SPECIAL FUNCTIONS

#### AUTOMATIC CLEANING - PYRO

**Do not touch the oven during the Pyro cycle.**

**Keep children and animals away from the oven during and after (until the room has finished airing) running the Pyro cycle.**

Remove all accessories - including shelf guides - from the oven before activating the function. If the oven is installed below a hob, make sure that all the burners or electric hotplates are switched off while running the self-cleaning cycle.

For optimum cleaning results, remove the worst soiling with a damp sponge before using the Pyro function. We recommend only running the Pyro function if the appliance contains heavy soiling or

---

gives off bad odours during cooking.

Access special functions **S** and turn the knob to select from menu. then press to confirm.

Press to start immediately the cleaning cycle, or press to set the end time/start delayed.

The oven will start the cleaning cycle and the door will be locked automatically.

The oven door cannot be opened while pyrolytic cleaning is in progress: It will remain locked until the temperature has returned to an acceptable level. Air the room during and after running the Pyro cycle.

Please note: The duration and temperature of cleaning cycle cannot be set.

## 7. KEYLOCK

To lock the keypad, press and hold << for at least five seconds.



Do this again to unlock the keypad.

Please note: This function can also be activated during cooking. For safety reasons, the oven can be switched off at any time by pressing **OFF**.

## . NOTES

- Do not cover the inside of the oven with aluminium foil.
- Never drag pots or pans across the bottom of the oven as this could damage the enamel coating.
- Do not place heavy weights on the door and do not hold on to the door.
- Due to the higher temperature of the Pizza cycle it is expected to experience slightly higher cooling fan noise.

---

## USEFUL TIPS

---

### HOW TO READ THE COOKING TABLE

The table lists the best function, accessories and level to use to cook different types of food. Cooking times start from the moment food is placed in the oven, excluding preheating (where required). Cooking temperatures and times are approximate and depend on the amount of food and the type of accessory used. Use the lowest recommended settings to begin with and, if the food is not cooked enough, then switch to higher settings. Use the accessories supplied and preferably dark-coloured metal cake tins and baking trays. You can also use Pyrex or stoneware pans and accessories, but bear in mind that cooking times will be slightly longer.

---

### COOKING DIFFERENT FOODS AT THE SAME TIME

Using the "Forced Air" function, you can cook different foods which require the same cooking temperature at the same time (for example: fish and vegetables), using different shelves. Remove the food which requires a shorter cooking time and leave the food which requires a longer cooking time in the oven.

---

### MEAT

Use any kind of oven tray or pyrex dish suited to the size of the piece of meat being cooked. For roast joints, it is best to add some stock to the bottom of the dish, basting the meat during cooking for added flavour. Please note that steam will be generated during this operation. When the roast is ready, let it rest in the oven for another 10-15 minutes, or wrap it in aluminium foil.

When you want to grill meat, choose cuts with an even thickness all over in order to achieve uniform cooking results. Very thick pieces of meat require longer cooking times. To prevent the meat from burning on the outside, lower the position of the wire shelf, keeping the food farther away from the grill. Turn the meat two thirds of the way through cooking. Take care when opening the door as steam will escape.

To collect the cooking juices, we recommend placing a dripping pan filled with half a litre of drinking water directly underneath the wire shelf on which the food is placed. Top-up when necessary.

### DESSERTS

Cook delicate desserts with the conventional function on one shelf only.

Use dark-coloured metal baking pans and always place them on the wire shelf supplied. To cook on more than one shelf, select the forced air function and stagger the position of the cake tins on the shelves, aiding optimum circulation of the hot air.

To check whether a leavened cake is cooked, insert a wooden toothpick into the centre of the cake. If the toothpick comes out clean, the cake is ready.

If using non-stick baking pans, do not butter the edges as the cake may not rise evenly around the edges.

If the item "swells" during baking, use a lower temperature next time and consider reducing the amount of liquid you add or stirring the mixture more gently.



















































































For desserts with moist fillings or toppings (such as cheesecake or fruit tarts), use the "Convection bake" function. If the base of the cake is soggy, lower the shelf and sprinkle the bottom of the cake with breadcrumbs or biscuit crumbs before adding the filling.

---

### RISING





It is always best to cover the dough with a damp cloth before placing it in the oven. Dough proving time with this function is reduced by approximately one third compared to proving at room temperature (20-25°C). The rising time for pizza starts at around one hour for 1 kg of dough.

# COOKING TABLE

RECIPE	FUNCTION	PREHEAT	TEMPERATURE (°C)	COOK TIME (Min.)	LEVEL AND ACCESSORIES
Leavened cakes / Sponge cakes		-	170	30 - 50	2 
		Yes	160	30 - 50	2 
		Yes	160	30 - 50	4 1  
Filled cakes (cheesecake, strudel, apple pie)		-	160 - 200	30 - 85	3 
		Yes	160 - 200	35 - 90	4 1  
Cookies / Small cakes		-	160 - 170	20 - 40	3 
		Yes	150 - 160	20 - 40	4 
		Yes	150 - 160	20 - 40	4 1  
		Yes	135	50 - 90	5 4 3 1    
Tarts		Yes	170	50 - 80	5 4 3 1    
Choux buns		-	180 - 200	30 - 40	3 
		Yes	180 - 190	35 - 45	4 1  
		Yes	180 - 190	35 - 45*	5 3 1   
Meringues		Yes	90	110 - 150	3 
		Yes	90	130 - 150	4 1  
		Yes	90	140 - 160*	5 3 1   
Pizza (Thin, thick, focaccia)		Yes	310	7-12	2 
		Yes	220 - 240	20 - 40	4 1  
		Yes	220 - 240	25 - 50*	5 3 1   
		Yes	210	40 - 60	5 4 3 1    
Bread loaf 0,5 kg		-	180 - 220	50 - 70	2 
Small bread		-	180 - 220	30 - 50	3 
Bread		Yes	180 - 220	30 - 60	4 1  
Frozen pizza		Yes	250	10 - 15	2 
		Yes	250	10 - 20	4 1  
Savoury pies (vegetable pie, quiche)		Yes	180 - 190	45 - 60	2 
		Yes	180 - 190	45 - 60	4 1  
		Yes	180 - 190	45 - 70*	5 3 1   

FUNCTIONS						ECO	
	Conventional	Grill	Turbo Grill	Forced Air	Convection Bake	ECO	Air Fry

AUTOMATIC FUNCTIONS					
	Casserole	Meat	Bread	Pizza function	Pastry

ACCESSORIES					
	Wire shelf	Oven tray or cake tray on wire shelf	Drip tray / Baking tray or oven tray on wire shelf	Drip tray / Baking tray	Drip tray with 500 ml of water

RECIPE	FUNCTION	PREHEAT	TEMPERATURE (°C)	COOK TIME (Min.)	LEVEL AND ACCESSORIES
Vols-au-vent / Puff pastry crackers		Yes	190 - 200	20 - 30	3
		Yes	180 - 190	20 - 40	4 1
		Yes	180 - 190	20 - 40*	5 3 1
Lasagne / Flans		-	190 - 200	40 - 80	3
Baked pasta / Cannelloni		-	190 - 200	25 - 60	3
Lamb / Veal / Beef / Pork 1 kg		-	190 - 200	60 - 90	3
Chicken / Rabbit / Duck 1 kg		-	200 - 230	50 - 80 **	3
Turkey / Goose 3 kg		-	190 - 200	90 - 150	2
Baked fish / en papillote (fillets, whole)		Yes	180 - 200	40 - 60	3
Stuffed vegetables (tomatoes, courgettes, aubergines)		Yes	180 - 200	50 - 60	2
Toast		-	3 (High)	3 - 6	5
Fish fillets / Steaks		-	2 (Mid)	20 - 30***	4 3
Sausages / Kebabs / Spare ribs / Hamburgers		Yes	200 - 220	15 - 30***	5 4
Roast chicken 1-1.3 kg		Yes	200 - 220	55 - 70**	2 1
Roast beef rare 1 kg		-	2 (Mid)	35 - 50**	3
Leg of lamb / Shanks		-	2 (Mid)	60 - 90**	3
Roast potatoes		Yes	200 - 220	35 - 55**	3
Vegetable gratin		Yes	200 - 220	10 - 25	3
Complete meal: Fruit tart (level 5) / lasagna (level 3) / meat (level 1)		Yes	190	40 - 120*	5 3 1
Complete meal: Fruit tart (level 5) / roasted vegetables (level 4) / lasagna (level 2) / cuts of meat (level 1)		Yes	190	40 - 120*	5 4 2 1
Lasagna & Meat		Yes	200	50 - 120*	4 1
Meat & Potatoes		Yes	200	45 - 120*	4 1
Fish & Vegetables		Yes	180	30 - 50	4 1
Stuffed roasting joints	ECO	-	200	80 - 120*	3
Cuts of meat (rabbit, chicken, lamb)	ECO	-	200	50 - 120*	3

\* Estimated length of time: dishes can be removed from the oven at different times depending on personal preference.

\*\* Turn food two thirds of the way through cooking (if necessary).

\*\*\* Turn food halfway through cooking.

FUNCTIONS						ECO	
	Conventional	Grill	Turbo Grill	Forced Air	Convect Bake	ECO	Air Fry
AUTOMATIC FUNCTIONS							
	Casserole	Meat	Bread	Pizza function	Pastry		
ACCESSORIES							
	Wire shelf	Oven tray or cake tray on wire shelf	Drip tray / Baking tray or oven tray on wire shelf	Drip tray / Baking tray	Drip tray with 500 ml of water		























# AIR FRY COOKING TABLE

	RECIPE	FUNCTION	SUGGESTED QUANTITY	PREHEAT	TEMPERATURE (°C)	DURATION (MIN.)	SHELF AND ACCESSORIES
FROZEN FOOD	Frozen French Fries		650 - 850g	Yes	200	25 - 30	
	Frozen Chicken Nugget		500g	Yes	200	15 - 20	
	Fish Sticks		500g	Yes	220	15 - 20	
	Onion Rings		500g	Yes	200	15 - 20	
VEGETABLES	Fresh Breaded Zucchini		400g	Yes	200	15 - 20	
	Homemade Fries		300 - 800 g	Yes	200	20 - 40	
	Mixed Vegetables		300 - 800 g	Yes	200	20 - 30	
MEAT AND FISH	Chicken Breasts		1 - 4 cm	Yes	200	20 - 40	
	Chicken Wings		200 - 1500 g	Yes	220	30 - 50	
	Breaded Cutlet		1 - 4 cm	Yes	220	20 - 50	
	Fish Fillet		1 - 4 cm	Yes	220	15 - 25	



For cooking fresh or homemade foods, spread a thin layer of oil across the food surface.  
In order to guarantee uniform cooking results, mix food halfway through the recommended cooking time.

FUNCTIONS	 Air Fry		
ACCESSORIES	 Air Fry tray	 Oven tray or cake tray on wire shelf	 Drip tray / Baking tray or oven tray on wire shelf

# STEAM+ COOKING TABLE

FOOD	RECIPE	QUANTITY	TIME (MIN.)	ACCESSORIES	WATER
BREAD	Small breads	80-100 g	30 - 45		100 ml
	Sandwich loaf in tin	300-500 g	40 - 60		
	Bread	500g-2 kg	50 - 100		
	Baguettes	200-300 g	30 - 45		
PASTRIES	Cookies	one tray	25 - 35		
	Muffin	30-60 g	25 - 45		
	Sponge Cake	500-700 g	30 - 50		
	Tart	one tray	35 - 55		
MEAT	Roast	1 kg	60 - 110		200 ml
	Ribs	500g-1,5 kg	50 - 75		
	Chicken	1-1,5 kg	55 - 80		
	Chicken/Turkey	3 kg	100 - 140		
FISH	Fillet Steak	0.5-2 cm	15 - 25		
	Fillet Steak	2-4 cm	20 - 35		
	Whole Fish	300- 600 g	20 - 30		
	Whole Fish	600 -1200 g	25 - 45		
VEGETABLES	Roasted Potatoes	0.5-1.5 kg	45 - 60		
	Stuffed Peppers	1-2 kg	35 - 55		
	Roasted Broccoli	0.3-1 kg	30 - 50		
	Roasted Zucchini	0.5-1.5 kg	30 - 50		

Start the STEAM+ function only when the oven is cold. Opening the door and topping up the water during cooking may have an adverse effect on the final cooking result.

ACCESSORIES			
	Air Fry tray	Oven tray or cake tray on wire shelf	Drip tray / Baking tray or oven tray on wire shelf

# MAINTENANCE AND CLEANING

**Make sure that the oven has cooled down before carrying out any maintenance or cleaning.**

**Do not use steam cleaners.**

**Do not use wire wool, abrasive scourers or abrasive/corrosive cleaning agents, as these could damage the surfaces of the appliance.**

**Wear protective gloves.**

**The oven must be disconnected from the mains before carrying out any kind of maintenance work.**

## EXTERIOR SURFACES

- Clean the surfaces with a damp microfibre cloth. If they are very dirty, add a few drops of pH-neutral detergent. Finish off with a dry cloth.
- Do not use corrosive or abrasive detergents. If any of these products inadvertently comes into contact with the surfaces of the appliance, clean immediately with a damp microfibre cloth.

## INTERIOR SURFACES

- After every use, leave the oven to cool and then clean it, preferably while it is still warm, to remove any deposits or stains caused by food residues. To dry any condensation that has formed as a result of cooking foods with a high water content, leave the oven to cool completely and then wipe it with a cloth or sponge.

- Activate the “Smart Clean” function for optimum cleaning of the internal surfaces. (Only in some models).
- Clean the glass in the door with a suitable liquid detergent.
- The oven door can be removed to facilitate cleaning.

## ACCESSORIES

Soak the accessories in a washing-up liquid solution after use, handling them with oven gloves if they are still hot. Food residues can be removed using a washing-up brush or a sponge. Do not clean Food Probe and Meat Probe (if present) in the dishwasher. Air Fry tray (if present) can be cleaned in the dishwasher.

## CLEANING THE CATALYTIC PANELS

(ONLY IN SOME MODELS)

This oven is equipped with special catalytic panels that facilitate cleaning of the cooking compartment thanks to their special self-cleaning coating, which is highly porous and able to absorb grease and grime. These panels are fitted to the shelf guides: When repositioning and then refitting the shelf guides, make sure that the hooks at the top are slotted into the appropriate holes in the panels.

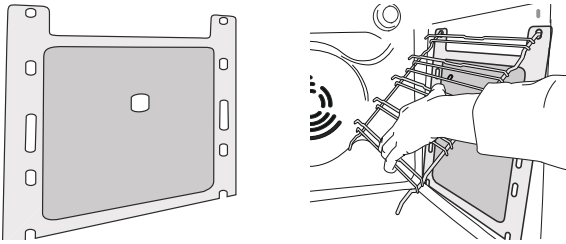

To make best use of the catalytic panels' self-cleaning properties, we recommend heating the oven to 200 °C for around one hour using the “Convection Bake” function. The oven must be empty during this time. Then leave the appliance to cool down before removing any remaining food residues using a nonabrasive sponge.

Please note: Using corrosive or abrasive cleaning agents, stiff brushes, pan scourers or oven sprays could damage the catalytic surface and compromise its self-cleaning properties.

Please contact our After-sales Service if you require replacement panels.

## REPLACING THE LAMP

For the replacement of the lamp, contact the after sales service.

## REMOVING AND REFITTING THE DOOR

**1.** To remove the door, open it fully and lower the catches until they are in the unlock position.

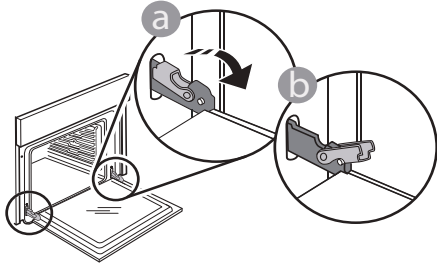

**2.** Close the door as much as you can. Take a firm hold of the door with both hands – do not hold it by the handle.

Simply remove the door by continuing to close it while pulling it upwards at the same time until it is released from its seating. Put the door to one side, resting it on a soft surface.

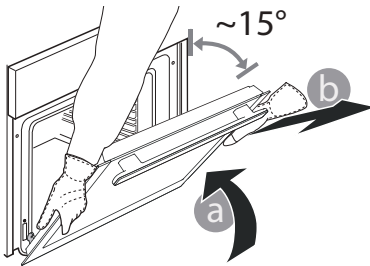

**3.** Refit the door by moving it towards the oven, aligning the hooks of the hinges with their seating and securing the upper part onto its seating.

**4.** Lower the door and then open it fully. Lower the catches into their original position: Make sure that you lower them down completely.

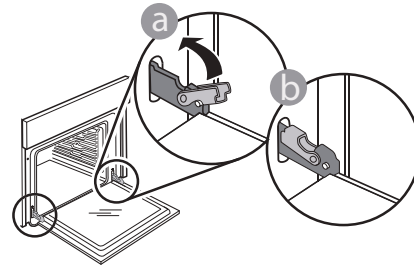

Apply gentle pressure to check that the catches are in the correct position.

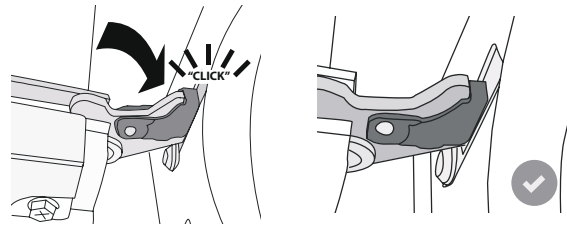

**5.** Try closing the door and check to make sure that it lines up with the control panel. If it does not, repeat the steps above: The door could become damaged if it does not work properly.

## LOWER THE TOP HEATING ELEMENT

(ONLY IN SOME MODELS)

**1.** Remove the lateral shelf guides.

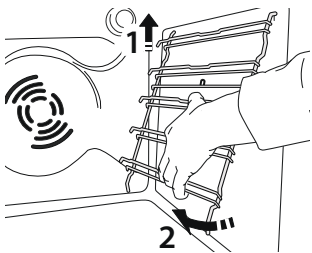

**2.** Pull the heating element out a little and lower it.

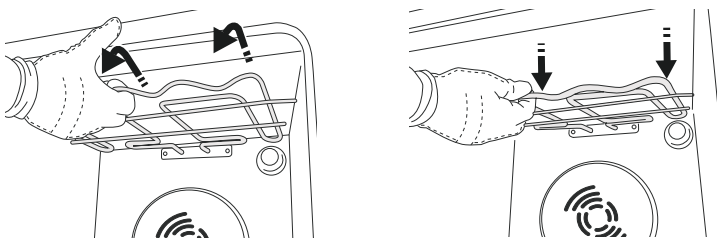

**3.** To reposition the heating element, lift it up, pulling it slightly towards you, making sure it comes to rest on the lateral supports.

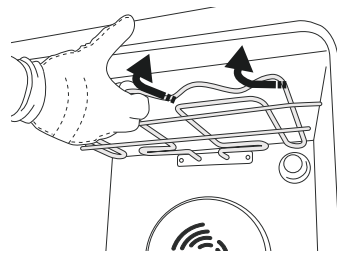

# TROUBLESHOOTING

Problem	Possible cause	Solution
The oven is not working.	Power cut. Disconnection from the mains.	Check for the presence of mains electrical power and whether the oven is connected to the electricity supply. Turn off the oven and restart it to see if the fault persists.
The display shows the letter "F" followed by a number.	Software problem.	Contact the Call Center and state the number following the letter "F".
The display shows unclear text and appears to be broken.	Another language set.	Contact the Call Center.
Cooking cycle with probe ended without evident cause or error F3E3 is printed on the screen.	Food Probe is not properly connected.	Check connection of the food probe.

**Policies, standard documentation and additional product information can be found by:**

- Using the QR on your product
- Visiting our website [docs.whirlpool.eu](https://docs.whirlpool.eu)
- Alternatively, **contact our After-sales Service** (See phone number in the warranty booklet). When contacting our After-sales Service, please state the codes provided on your product's identification plate.

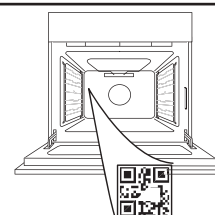

Whirlpool



400020003137

**MERCI D'AVOIR CHOISI UN PRODUIT WHIRLPOOL**

Afin de profiter d'une assistance plus complète, veuillez enregistrer votre produit sur [www.whirlpool.eu/register](http://www.whirlpool.eu/register)

**VEUILLEZ SCANNER LE QR CODE SUR VOTRE APPAREIL AFIN D'OBTENIR PLUS D'INFORMATIONS**

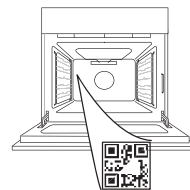

Lisez attentivement les consignes de sécurité avant d'utiliser l'appareil.

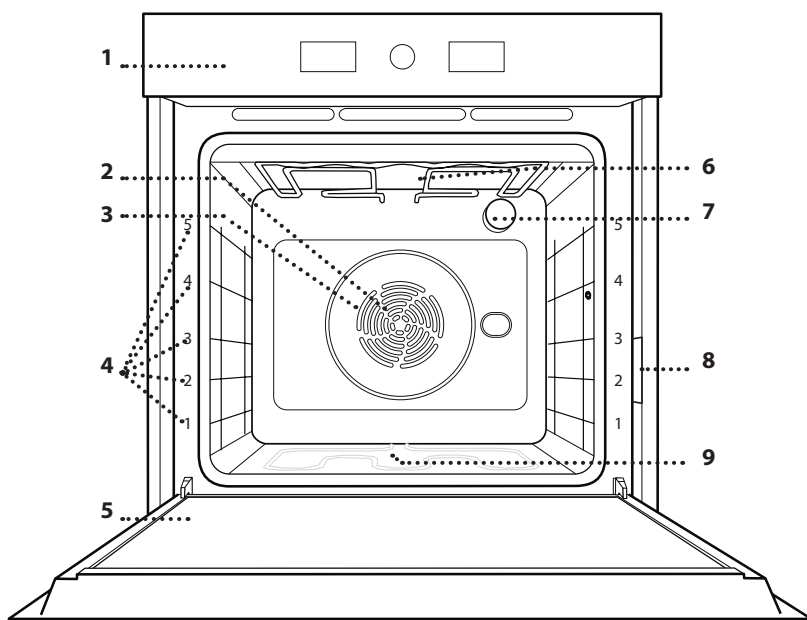
**DESCRIPTION DU PRODUIT**

1. Panneau de commandes
2. Ventilateur
3. Élément chauffant rond (invisible)
4. Supports de grille (le niveau est indiqué à l'avant du four)
5. Porte
6. Élément de chauffage supérieur/gril
7. Ampoule
8. Plaque signalétique (ne pas enlever)
9. Élément chauffant inférieur (invisible)

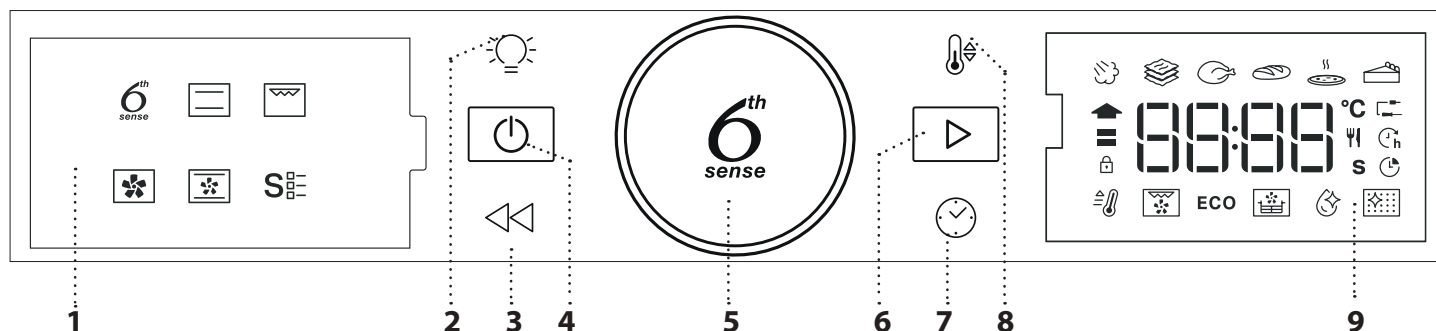
**PANNEAU DE COMMANDES****1. ÉCRAN DE GAUCHE****2. ÉCLAIRAGE**

Pour allumer/éteindre l'ampoule.

**3. RETOUR**

Pour retourner au menu précédent. Pendant la cuisson, permet de modifier les réglages.

**4. ON/OFF**

Pour allumer ou éteindre le four, et pour interrompre une fonction.

**5. BOUTON ROTATIF / 6TH SENSE****TOUCHE**

Tourner pour sélectionner les fonctions et régler tous les paramètres de cuisson. Appuyez pour sélectionner, régler, accéder et confirmer les fonctions ou les paramètres et lancer le programme de cuisson.

**6. DÉMARRER**

Pour lancer des fonctions et confirmer des réglages ou une valeur réglée.

**7. HEURE**

Pour régler le temps ainsi que pour régler ou ajuster le temps de cuisson.

**8. TEMPÉRATURE**

Pour régler la température.

**9. ÉCRAN AFFICHAGE DROIT**

# ACCESSOIRES

## GRILLE MÉTALLIQUE

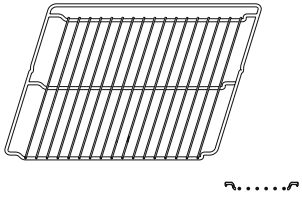

Utilisées pour la cuisson des aliments ou comme support pour les lèchefrites, moules à gâteau, et autres plats de cuisson résistants à la chaleur.

## LÈCHEFRITE

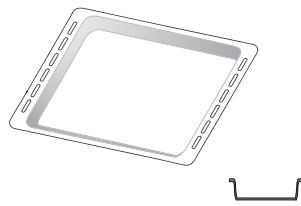

Utiliser comme plat de cuisson pour la viande, le poisson, les légumes, la focaccia, etc., ou pour recueillir les jus de cuisson en la plaçant sous la grille métallique.

## PLAQUE À PÂTISSERIE \*

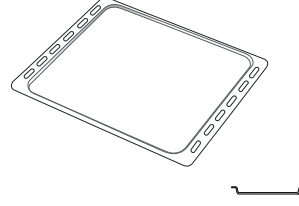

Pour la cuisson du pain et des pâtisseries, mais aussi pour cuire des rôtis, du poisson en papillotes, etc.

## RAILS TÉLESCOPIQUES \*

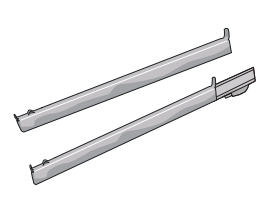

Pour insérer ou enlever les accessoires plus facilement.

## ACCESSOIRE FRITURE À AIR\*

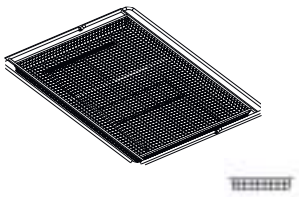

À utiliser lors de la cuisson d'aliments avec la fonction Friture à air, avec une plaque positionnée au niveau inférieur pour recueillir les éventuelles miettes et gouttes. Il peut être nettoyé au lave-vaisselle.

Le nombre et type d'accessoires peuvent varier selon le modèle acheté.

D'autres accessoires peuvent être achetés séparément ; pour toute commande et information, contacter le service après-vente.

\* Disponible sur certains modèles seulement

## INSÉRER LA GRILLE MÉTALLIQUE ET LES AUTRES ACCESSOIRES

Insérez la grille métallique horizontalement en la glissant sur les supports de grille, en veillant à ce que le côté avec le bord relevé soit placé vers le haut.

Les autres accessoires, comme la lèchefrite et la plaque de cuisson, sont insérés à l'horizontal, de la même manière que la grille métallique.

## ENLEVER ET REPLACER LES SUPPORTS DE GRILLE

• Pour enlever les supports de grille, soulevez-les et retirez la partie inférieure de ses supports : Les supports de grille peuvent maintenant être enlevés.

• Pour replacer les supports de grille, vous devez en premier les replacer dans leur appui supérieur. En les maintenant soulevés, glissez-les dans le compartiment de cuisson, abaissez-les ensuite dans leur appui inférieur.

## INSTALLER LES RAILS TÉLESCOPIQUES

(SELON LE MODÈLE)

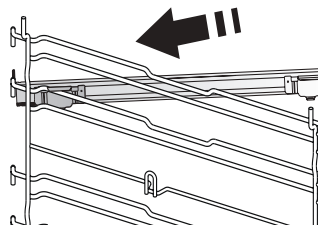

Enlever les supports de grille du four et enlever la protection de plastique des rails télescopiques.

Attachez l'agrafe supérieure du rail télescopique au support de grille et glissez-la aussi loin que possible. Abaissez l'autre agrafe en place.

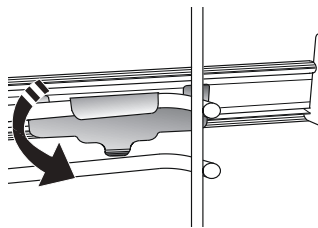

Pour fixer le guide, pressez la partie inférieure de l'agrafe fermement sur le support de grille. Assurez-vous que les rails peuvent se déplacer librement. Répétez ces étapes pour l'autre support de grille du même niveau.

Veillez noter : les rails télescopiques peuvent être installés sur le niveau de votre choix.

# FONCTIONS

## 6TH SENSE

Elles permettent une cuisson totalement automatique de tous les types d'aliments (Lasagnes, Viande, Poisson, Légumes, Gâteaux & Pâtisseries, Quiche/Cake salé, Pain, Pizza). Pour obtenir le meilleur de cette fonction, suivez les indications sur la table de cuisson correspondante.

### VAPEUR+

La fonction Vapeur+ permet d'obtenir d'excellentes performances grâce à la présence de vapeur pendant le cycle de cuisson. Cette fonction suggère automatiquement la température idéale pour la cuisson d'une vaste gamme de recettes ; Les temps de cuisson et la quantité d'eau (100 / 200 ml) des plats principaux sont indiqués dans le tableau de cuisson correspondant que vous pouvez trouver en ligne. Activez toujours la fonction vapeur lorsque le four est froid, et après avoir versé de l'eau potable au fond de la cavité.

### RAGOÛT

Cette fonction suggère la meilleure température et la meilleure méthode de cuisson pour les pâtes.

### VIANDES

Cette fonction suggère la meilleure température et la meilleure méthode de cuisson pour la viande.

### PAIN

Cette fonction suggère automatiquement la meilleure température et la meilleure méthode de cuisson pour tous les types de pain.

### PIZZA

Cette fonction vous permet de préparer de délicieuses pizzas maison, en moins de 10 minutes, comme dans un restaurant. Le cycle de cuisson dédié fonctionne à une température supérieure à 300 degrés Celsius, ce qui permet d'obtenir des pizzas moelleuses à l'intérieur, croustillantes sur les bords et parfaitement dorées. En combinant cette fonction avec l'accessoire Pizza Stone WPro et en préchauffant pendant 30 minutes, il est possible de cuire une pizza en 5 à 8 minutes.

Pour toute commande et information, contactez le service après-vente ou [www.whirlpool.eu](http://www.whirlpool.eu).

### GÂTEAUX

Cette fonction suggère la meilleure température et la meilleure méthode de cuisson pour tous les types de gâteaux.

### CONVECTION NATURELLE

Pour cuire tout type de plat sur une seule grille.

### GRILL

Pour cuire des steaks, des brochettes, et des saucisses, faire gratiner des légumes et griller du pain. Pour la cuisson de la viande, nous vous conseillons d'utiliser une lèchefrite pour recueillir les jus de cuisson : Placez la lèchefrite, contenant 500 ml d'eau, sur n'importe quel niveau sous la grille.

### CHALEUR PULSÉE

Pour la cuisson simultanée sur plusieurs niveaux (trois maximum) de différents aliments nécessitant la même température de cuisson. Cette fonction peut être utilisée pour cuire différents aliments sans que les odeurs ne soient transmises de l'un à l'autre.

### AIR BRASSÉ

Pour cuire de la viande, des gâteaux avec garnitures sur une grille uniquement.

## FONCTIONS SPÉCIALES

### • PRÉCHAUFFAGE RAPIDE

Pour préchauffer le four rapidement.

### • TURBO GRILL

Pour griller de gros morceaux de viande (gigots, rôti de bœuf, poulets). Nous vous conseillons d'utiliser une lèchefrite pour recueillir les jus de cuisson : Placez la lèchefrite, contenant 500 ml d'eau, sur n'importe quel niveau sous la grille.

### • PROG. ÉCO

Pour cuire les rôtis farcis et les filets de viande sur une seule grille. Lorsque ce cycle ÉCO est utilisé, le voyant reste éteint pendant la cuisson. Pour utiliser le cycle ÉCO et ainsi optimiser la consommation d'énergie, la porte du four ne devrait pas être ouverte avant la fin de la cuisson.

### • AIR FRY/CONVECT ROAST (CONVECTION)

L'utilisation d'une plaque de friture dédiée (fournie avec certains modèles) vous permet de cuire des frites, des nuggets de poulet et autres en utilisant moins d'huile, pour un résultat agréablement croustillant. Les éléments chauffants se succèdent pour chauffer correctement la cavité, tandis que le ventilateur fait circuler l'air chaud. Placez les aliments sur l'accessoire Air Fry en une seule couche et suivez les instructions du tableau de cuisson Friture à air pour obtenir les meilleures performances. En variante, cette fonction peut être utilisée pour obtenir d'excellents résultats de rôtissage sur les viandes et les volailles, les pommes de terre et les légumes, selon les recommandations du tableau de cuisson. Ces recettes peuvent être préparées à l'aide d'une plaque de cuisson standard.

### • SMART CLEAN

L'action de la vapeur créée lors de ce cycle de nettoyage à basse température spécial permet d'enlever la saleté et les résidus d'aliments plus facilement. Placez 200 ml d'eau potable au fond de la cavité et lancez la fonction lorsque le four est froid.

### • PYRO

Pour éliminer les éclaboussures produites lors de la cuisson en utilisant un cycle à très haute température. Il est possible de sélectionner entre deux cycles de nettoyage automatique : Un cycle complet (Pyro) et un cycle plus court (Pyro Eco). Nous recommandons d'utiliser le cycle complet pour obtenir les meilleures performances de nettoyage.

# PREMIÈRE UTILISATION

## 1. RÉGLER L'HEURE

Vous devez régler l'heure lorsque vous allumez l'appareil pour la première fois.



Les deux chiffres de l'heure clignotent : Tourner le bouton pour régler l'heure et appuyer sur  pour confirmer.



Les deux chiffres des minutes clignotent. Tourner le bouton pour régler les minutes et appuyer sur  pour confirmer.

Veillez noter : Pour changer l'heure plus tard, appuyez sur  et maintenez-le enfoncé pendant au moins une seconde alors que le four est éteint, et répétez les étapes décrites plus haut.

Vous pourriez avoir à régler l'heure à la suite d'une panne de courant prolongée.

## 2. RÉGLAGES



Si nécessaire, vous pouvez modifier le courant nominal par défaut (16 A).



Tournez le bouton de sélection pour sélectionner le courant nominal, appuyez ensuite sur  pour confirmer.

# UTILISATION QUOTIDIENNE

## 1. SÉLECTIONNER UNE FONCTION

Lorsque le four est éteint, seul l'heure est affichée à l'écran. Appuyez sur  pour allumer le four. Tournez le bouton rotatif pour afficher les principales fonctions disponibles sur l'écran de gauche. Sélectionnez une fonction et appuyez sur .



Pour sélectionner une sous-fonction (selon le modèle), sélectionnez la fonction principale et appuyez ensuite sur  pour confirmer et accéder au menu de la fonction.



Tournez le bouton pour sélectionner les sous-fonctions disponibles sur l'écran à droite puis appuyez sur  pour confirmer.

Veillez noter : Le four est programmé pour consommer un niveau d'énergie électrique compatible avec un réseau domestique supérieur à 3 kW (16A) : Si votre résidence utilise un niveau d'énergie plus bas, vous devrez diminuer la valeur (13A).  
Veillez noter : Pour changer le courant nominal plus tard, appuyez sur  et maintenez-le enfoncé pendant au moins cinq secondes alors que le four est éteint, et répétez les étapes décrites plus haut.

## 3. CHAUFFER LE FOUR

Un nouveau four peut dégager des odeurs provenant de la fabrication : ceci est parfaitement normal. Avant de cuire des aliments, nous vous conseillons de chauffer le four à vide pour éliminer les odeurs. Enlevez le carton de protection ou le film transparent du four et enlevez les accessoires de l'intérieur. Chauffer le four à 200 °C pour environ une heure, de préférence utilisant une fonction avec circulation d'air (p. ex. « Chaleur pulsée » ou « Convection forcée »). Suivez les instructions pour régler la fonction correctement.

Veillez noter : Il est conseillé d'aérer la pièce après avoir utilisé l'appareil pour la première fois.

## 2. RÉGLER UNE FONCTION

Après avoir sélectionné la fonction désirée, vous pouvez changer les réglages. L'écran affiche en séquence les réglages qui peuvent être changés.

### NIVEAU DE TEMPÉRATURE / GRILL



Lorsque le voyant °C clignote à l'écran, tournez le bouton pour changer la valeur, appuyez ensuite sur  pour confirmer et continuer à modifier les réglages suivants (si possible).

Vous pouvez aussi régler le niveau du grill (3 = élevé, 2 = normal, 1 = bas) en même temps.



Remarque : Une fois la fonction en cours, vous pouvez changer la température ou le niveau du grill en appuyant sur  ou simplement en tournant le bouton.

## DURÉE



Lorsque le voyant clignote à l'écran, utilisez le bouton de réglage pour régler le temps de cuisson désiré, et appuyez ensuite sur pour confirmer.

Vous n'avez pas à régler le temps de cuisson si vous avez l'intention de gérer la cuisson manuellement : Appuyer sur pour confirmer et lancer la fonction. Dans ce cas, vous ne pouvez pas régler la fin de la cuisson en programmant un départ différé.

Veuillez noter : Vous pouvez ajuster la durée de cuisson en cours de cuisson en appuyant sur : Tournez le bouton pour régler l'heure et appuyez sur pour confirmer.

## RÉGLAGE DE L'HEURE DE FIN DE CUISSON / DÉPART DIFFÉRÉ

Pour plusieurs fonctions, une fois que vous avez réglé le temps de cuisson, vous pouvez retarder le démarrage de la fonction en programmant l'heure de fin de cuisson. Lorsque vous pouvez changer le temps de fin de cuisson, l'écran affiche l'heure prévue de la fin de la cuisson pour la fonction, et le voyant clignote.



Au besoin, tournez le bouton de réglage pour régler l'heure de fin de cuisson désirée, appuyez ensuite sur pour confirmer et lancez la fonction.

Placez les aliments dans le four et fermez la porte : La fonction démarre automatique après une période de temps déterminée pour que la cuisson se termine au moment désiré.



Veuillez noter : La programmation d'un délai pour le début de la cuisson désactive la phase de préchauffage : Le four va atteindre la température désirée graduellement, ce qui signifie que les temps de cuisson vont être légèrement plus longs que ceux indiqués dans le tableau de cuisson.

Pendant la période d'attente, vous pouvez utiliser le bouton pour changer le temps de fin de cuisson programmée.

Appuyez sur ou pour changer la température et le temps de cuisson. Appuyez sur pour confirmer lorsque vous avez terminé.

## 3. ACTIVER LA FONCTION

Une fois que vous avez terminé les réglages, appuyez sur pour lancer la fonction.

Vous pouvez appuyer sur à tout moment pour interrompre la fonction en cours.

## 4. PRÉCHAUFFAGE

Certaines fonctions ont une phase de préchauffage : Une fois la fonction lancée, l'écran confirme que la phase de préchauffage est aussi activée.



Une fois cette phase complétée, un signal sonore et l'écran indiquent que le four a atteint la température désirée.



À ce moment, ouvrez la porte, placez les aliments dans le four, refermez la porte et commencez la cuisson en appuyant sur .

Veuillez noter : Placer les aliments dans le four avant la fin du préchauffage peut affecter la qualité de la cuisson.

La phase de préchauffage sera interrompue si vous ouvrez la porte durant le processus.

Le temps de cuisson ne comprend pas la phase de préchauffage.

Vous pouvez toujours changer la température désirée en utilisant le bouton.

## 5. FIN DE CUISSON

Un signal sonore et l'écran indiquent la fin de la cuisson.



Pour prolonger le temps de cuisson sans changer les réglages, tournez le bouton pour choisir un nouveau temps de cuisson et appuyez sur .

## 6. FONCTIONS SPÉCIALES

### NETTOYAGE AUTOMATIQUE - PYRO

**Ne touchez pas le four pendant le cycle de nettoyage Pyro.**



**Éloignez les enfants et les animaux du four pendant et après (le temps que la pièce soit bien aérée) le cycle de nettoyage Pyro.**

Retirez tous les accessoires du four - incluant les supports de grille - avant d'activer la fonction. Si le four est installé sous une table de cuisson, assurez-vous que les brûleurs ou les plaques électriques sont éteints pendant le cycle d'auto-nettoyage.

Pour de meilleurs résultats, éliminez les résidus les plus tenaces à l'aide d'une éponge humide avant d'utiliser la fonction Pyro. Nous vous conseillons d'utiliser la fonction Nettoyage Pyro seulement si le four est très sale ou s'il dégage de mauvaises odeurs lors de la cuisson.

Accédez les fonctions spéciales et tournez le bouton pour sélectionner à partir du menu, appuyez ensuite sur pour confirmer.

---

Appuyez sur  pour lancer immédiatement le cycle de nettoyage, ou appuyez sur  pour régler l'heure de fin/départ différé.

Le four commencera le cycle de nettoyage et la porte sera automatiquement verrouillée.

La porte du four ne peut pas être ouverte pendant le nettoyage pyrolytique : Elle reste verrouillée jusqu'à ce que la température atteigne un niveau acceptable. Aérez la pièce pendant et après avoir utilisé le cycle Pyro.

Veillez noter : La durée et la température du cycle de nettoyage ne peuvent pas être réglées.

## 7. VERROUILLAGE

Pour verrouiller le clavier, appuyez sur  et maintenez-la enfoncée pendant au moins cinq secondes.



Répétez pour déverrouiller le clavier.

Veillez noter : Il est également possible d'activer cette fonction pendant la cuisson. Pour des raisons de sécurité, la fonction peut être éteinte en tout temps en appuyant sur .

## REMARQUES

- Ne recouvrez pas l'intérieur du four de papier aluminium.
- Ne déplacez jamais les plats et moules de cuisson en les faisant glisser sur le fond du four sous peine de rayer le revêtement en émail.
- Ne placez pas de poids lourds sur la porte et ne vous y accrochez pas.
- En raison de la température plus élevée du cycle Pizza, le bruit du ventilateur de refroidissement devrait être légèrement plus élevé.

---

## CONSEILS UTILES

---

### COMMENT LIRE LE TABLEAU DE CUISSON

Le tableau indique la meilleure fonction, les accessoires, et le niveau à utiliser pour la cuisson des différents types d'aliments. Les temps de cuisson commencent au moment de l'introduction du plat dans le four et ne tiennent pas compte du préchauffage (s'il est nécessaire). Les températures et temps de cuisson sont approximatifs et dépendent de la quantité d'aliments et du type d'accessoire. Pour commencer, utilisez les valeurs conseillées les plus basses, et si les aliments ne sont pas assez cuits, augmentez-les. Utilisez les accessoires fournis, et de préférence des moules à gâteau en métal foncés et des plats de cuisson. Vous pouvez aussi utiliser des plaques et accessoires en pyrex ou en céramique ; cependant, les temps de cuisson seront sensiblement plus longs.

---

### CUIRE DES ALIMENTS DIFFÉRENTS EN MÊME TEMPS

La fonction « Chaleur pulsée » permet de cuire simultanément plusieurs aliments nécessitant la même température de cuisson (par exemple : poisson et légumes), sur différentes grilles. Enlevez les aliments qui demandent moins de cuisson et laissez dans le four les aliments qui ont besoin de plus de cuisson.

---

### VIANDE

Utilisez tout type de plat à four ou plat en pyrex adapté à la taille du morceau de viande à cuire. Pour les rôtis, il est conseillé d'ajouter du bouillon au fond du plat et d'arroser la viande pendant la cuisson pour la rendre plus savoureuse. Veuillez noter que de la vapeur est produite durant cette opération. Lorsque le rôti est cuit, laissez-le reposer 10-15 minutes au four, ou enveloppez-le de papier aluminium.

Si vous désirez faire griller de la viande, choisissez des morceaux de la même épaisseur pour obtenir une cuisson uniforme. Les morceaux de viande très épais demandent un temps de cuisson plus long. Pour éviter que la viande ne brûle à l'extérieur, abaissez la grille pour éloigner les aliments du gril. Retournez la viande aux deux tiers de la cuisson. Au moment d'ouvrir la porte, faites attention à la vapeur chaude qui s'échappe.

Nous vous conseillons de placer une lèchefrite avec un demi-litre d'eau directement en dessous de la grille sur laquelle la viande est placée pour recueillir le jus de cuisson. Ajoutez de l'eau si nécessaire.

### DESSERTS

Cuisez les pâtisseries sur une seule grille avec la fonction convection naturelle.

Utilisez des moules à gâteau en métal foncé et toujours les placer sur la grille métallique disponible. Pour cuire sur plusieurs grilles, sélectionnez la fonction Chaleur pulsée et décalez la position des moules à gâteaux sur les grilles, afin de favoriser une circulation optimale de l'air chaud.

Pour contrôler si un gâteau est cuit, introduisez un cure-dent en bois au centre du gâteau. Si le cure-dent en ressort sec, cela signifie que le gâteau est cuit.

Si vous utilisez des moules antiadhésifs, ne beurrez pas les bords; le gâteau pourrait ne pas lever de manière homogène sur les bords.

Si le gâteau « retombe » durant la cuisson, sélectionnez une température inférieure la fois suivante. Vous pouvez également réduire la quantité de liquide ou mélanger la pâte plus délicatement.

Pour les desserts avec une garniture moelleuse (comme les gâteaux au fromage ou les tartes aux fruits) utilisez la fonction « Convection forcée ». Si le fond du gâteau est trop humide, abaissez la grille et saupoudrez le fond avec de la chapelure ou des biscuits émiettés avant d'ajouter la garniture.

---

### LEVAGE DE LA PÂTE

Il est conseillé de couvrir la pâte avec un linge humide avant de la mettre au four. Avec cette fonction, le temps de levage de la pâte diminue d'environ un tiers par rapport aux temps de levage à température ambiante (20-25°C). Le temps de levage pour la pizza est d'environ une heure pour une pâte de 1 kg.

# TABLEAU DE CUISSON

RECETTE	FONCTION	PRÉCHAUFFAGE	TEMPÉRATURE (°C)	TEMPS DE CUISSON (Min)	NIVEAU ET ACCESSOIRES
Gâteaux à pâte levée / Génoise		-	170	30 - 50	2 
		Oui	160	30 - 50	2 
		Oui	160	30 - 50	4 1 
Gâteaux fourrés (gâteau au fromage, strudel, tarte aux pommes)		-	160 - 200	30 - 85	3 
		Oui	160 - 200	35 - 90	4 1 
Cookies / Petits gâteaux		-	160 - 170	20 - 40	3 
		Oui	150 - 160	20 - 40	4 
		Oui	150 - 160	20 - 40	4 1 
		Oui	135	50 - 90	5 4 3 1 
Tartes		Oui	170	50 - 80	5 4 3 1 
Chouquettes		-	180 - 200	30 - 40	3 
		Oui	180 - 190	35 - 45	4 1 
		Oui	180 - 190	35 - 45*	5 3 1 
Meringues		Oui	90	110 - 150	3 
		Oui	90	130 - 150	4 1 
		Oui	90	140 - 160*	5 3 1 
Pizza (Mince, épaisse, focaccia)		Oui	310	7-12	2 
		Oui	220 - 240	20 - 40	4 1 
		Oui	220 - 240	25 - 50*	5 3 1 
		Oui	210	40 - 60	5 4 3 1 
Pain 0,5 kg		-	180 - 220	50 - 70	2 
Petit pain		-	180 - 220	30 - 50	3 
Pain		Oui	180 - 220	30 - 60	4 1 
Pizza surgelée		Oui	250	10 - 15	2 
		Oui	250	10 - 20	4 1 
Tourtes (Tourtes aux légumes, quiches)		Oui	180 - 190	45 - 60	2 
		Oui	180 - 190	45 - 60	4 1 
		Oui	180 - 190	45 - 70*	5 3 1 

FONCTIONS	Convection naturelle	Gril	Turbo grill	Chaleur pulsée	Air Brassé	ECO ÉCO	Friture à air
-----------	----------------------	------	-------------	----------------	------------	------------	---------------

FONCTIONS AUTOMATIQUES	Ragoût	Viande	Pain	Fonction pizza	Pâtisserie
------------------------	--------	--------	------	----------------	------------

ACCESSOIRES	Grille métallique	Plaque de cuisson ou moule à gâteau sur la grille métallique	Lèche-frite / plaque de cuisson, ou Plat à four sur grille	Lèche-frite / plaque de cuisson	Lèche-frite contenant 500 ml d'eau
-------------	-------------------	--	--	---------------------------------	------------------------------------

RECETTE	FONCTION	PRÉCHAUFFAGE	TEMPÉRATURE (°C)	TEMPS DE CUISSON (Min)	NIVEAU ET ACCESSOIRES
Vol-au-vent / Feuilletés		Oui	190 - 200	20 - 30	3
		Oui	180 - 190	20 - 40	4 1
		Oui	180 - 190	20 - 40*	5 3 1
Lasagnes/Flans		-	190 - 200	40 - 80	3
Pâtes au four/Cannellonis		-	190 - 200	25 - 60	3
Agneau / Veau / Bœuf / Porc 1 kg		-	190 - 200	60 - 90	3
Poulet / Lapin / Canard 1 kg		-	200 - 230	50 - 80 **	3
Dinde /Oie 3 kg		-	190 - 200	90 - 150	2
Poisson au four/en papillote (filet, entier)		Oui	180 - 200	40 - 60	3
Légumes farcis (tomates, courgettes, aubergines)		Oui	180 - 200	50 - 60	2
Rôtie		-	3 (Élevée)	3 - 6	5
Filets de poisson / Steaks		-	2 (Moy)	20 - 30***	4 3
Saucisses / kebab / côtes levées / hamburgers		Oui	200 - 220	15 - 30***	5 4
Poulet rôti 1-1,3 kg		Oui	200 - 220	55 - 70**	2 1
Rosbif saignant 1kg		-	2 (Moy)	35 - 50**	3
Gigot d'agneau / Jarrets		-	2 (Moy)	60 - 90**	3
Pommes de terre rôties		Oui	200 - 220	35 - 55**	3
Légumes gratinés		Oui	200 - 220	10 - 25	3
Repas complet : Tarte aux fruits (niveau 5) / lasagnes (niveau 3) / viande (niveau 1)		Oui	190	40 - 120*	5 3 1
Repas complet : Tarte aux fruits (niveau 5) / légumes rôtis (niveau 4) / lasagnes (niveau 2) / découpes de viandes (niveau 1)		Oui	190	40 - 120*	5 4 2 1
Lasagnes & Viandes		Oui	200	50 - 120*	4 1
Viandes & pommes de terre		Oui	200	45 - 120*	4 1
Poisson & légumes		Oui	180	30 - 50	4 1
Rôtis farcis	ECO	-	200	80 - 120*	3
Coupes de viande (lapin, poulet, agneau)	ECO	-	200	50 - 120*	3

\* Durée approximative : les plats peuvent être retirés du four en tout temps, selon vos préférences personnelles.

\*\* Au besoin, retournez les aliments aux deux tiers de la cuisson).

\*\*\* Tournez les aliments à mi-cuisson.

FONCTIONS						ECO	
	Convection naturelle	Gril	Turbo grill	Chaleur pulsée	Air Brassé	ÉCO	Friture à air
FONCTIONS AUTOMATIQUES							
	Ragoût	Viande	Pain	Fonction pizza	Pâtisserie		
ACCESSOIRES							
	Grille métallique	Plaque de cuisson ou moule à gâteau sur la grille métallique	Lèche-frite / plaque de cuisson, ou Plat à four sur grille	Lèche-frite / plaque de cuisson	Lèche-frite contenant 500 ml d'eau		























## TABLE DE CUISSON FRITURE À AIR

	RECETTE	FONCTION	QUANTITÉ SUGGÉRÉE	PRÉCHAUFFAGE	TEMPÉRATURE (°C)	DURÉE (MIN.)	GRILLE ET ACCESSOIRES
ALIMENTS CONGELÉS	Frites surgelées		650 - 850 g	Oui	200	25 - 30	4  2
	Nuggets de poulet surgelés		500 g	Oui	200	15 - 20	4  2
	Bâtonnets de poisson		500 g	Oui	220	15 - 20	4  2
	Onion Rings		500 g	Oui	200	15 - 20	4  2
LÉGUMES	Courgettes fraîches panées		400 g	Oui	200	15 - 20	4  2
	Frites maison		300 - 800 g	Oui	200	20 - 40	4  2
	Légumes mélangés		300 - 800 g	Oui	200	20 - 30	4  2
VIANDES ET POISSONS	Poitrines de poulet		1 - 4 cm	Oui	200	20 - 40	4  2
	Ailes de poulet		200 - 1500 g	Oui	220	30 - 50	4  2
	Escalope panée		1 - 4 cm	Oui	220	20 - 50	4  2
	Filet de poisson		1 - 4 cm	Oui	220	15 - 25	4  2



Pour la cuisson d'aliments frais ou faits maison, répandez une fine couche d'huile sur la surface de l'aliment. Afin de garantir des résultats de cuisson uniformes, mélangez les aliments à la moitié du temps de cuisson recommandé.

FONCTIONS	 Friture à air		
ACCESSOIRES	 Accessoire Friture à air	 Plaque de cuisson ou moule à gâteau sur la grille métallique	 Lèche-frite / plaque de cuisson, ou Plat à four sur grille

# TABLEAU DE CUISSON VAPEUR+

ALIMENTS	RECETTE	QUANTITÉ	HEURE (MIN.)	ACCESSOIRES	EAU
PAIN	Petits pains	80-100 g	30 - 45		100 ml
	Pain carré	300-500 g	40 - 60		
	Pain	500g-2 kg	50 - 100		
	Baguettes	200-300 g	30 - 45		
PÂTISSERIES	Biscuits	un lèchefrite	25 - 35		100 ml
	Muffin	30-60 g	25 - 45		
	Génoise	500-700 g	30 - 50		
	Tarte	un lèchefrite	35 - 55		
VIANDE	Rôti	1 kg	60 - 110		200 ml
	Côtes	500g-1,5 kg	50 - 75		
	Poulet	1-1,5 kg	55 - 80		
	Poulet/Dinde	3 kg	100 - 140		
POISSON	Filet de steak	0,5-2 cm	15 - 25		200 ml
	Filet de steak	2-4 cm	20 - 35		
	Poisson entier	300 - 600 g	20 - 30		
	Poisson entier	600 -1200 g	25 - 45		
LÉGUMES	Pommes de terre rôties	0,5-1,5 kg	45 - 60		200 ml
	Piments farcis	1-2 kg	35 - 55		
	Brocolis grillés	0,3-1 kg	30 - 50		
	Courgettes grillées	0,5-1,5 kg	30 - 50		

Démarrez la fonction VAPEUR+ uniquement quand le four est froid. L'ouverture de la porte et l'ajout d'eau pendant la cuisson peuvent avoir un effet négatif sur le résultat final de la cuisson.

ACCESSOIRES			
	Accessoire Friture à air	Plaque de cuisson ou moule à gâteau sur la grille métallique	Lèchefrite / plaque de cuisson, ou Plat à four sur grille

# NETTOYAGE ET ENTRETIEN

**Assurez-vous que le four a refroidi avant d'effectuer tout entretien ou nettoyage.**

**N'utilisez pas de nettoyeurs vapeur.**

**N'utilisez pas de laine d'acier, de tampons à récurer abrasifs, ou des détergents abrasifs ou corrosifs, ils pourraient endommager les surfaces de l'appareil**

**.Portez des gants de protection.**

**L'appareil doit être débranché de l'alimentation principale avant d'effectuer des travaux d'entretien.**

## SURFACES EXTÉRIEURES

• Nettoyez les surfaces à l'aide d'un chiffon en microfibre humide. Si elles sont très sales, ajoutez quelques gouttes de détergent à pH neutre. Essuyez avec un chiffon sec.

• N'utilisez pas de détergents corrosifs ou abrasifs. Si l'un de ces produits entre en contact par inadvertance avec les surfaces de l'appareil, nettoyez-le immédiatement avec un chiffon en microfibre humide.

## SURFACES INTÉRIEURES

• Après chaque utilisation, laissez le four refroidir et nettoyez-le, de préférence lorsqu'il est encore tiède, pour enlever les dépôts ou taches laissés par les résidus de nourriture. Pour enlever la condensation qui se serait formée lors de la cuisson d'aliments avec une forte teneur en eau, laissez le four refroidir complètement et essuyez-le avec un chiffon ou une éponge.

• Activez la fonction « Smart Clean » pour un nettoyage optimal des surfaces internes. (Uniquement sur certains modèles).

• Nettoyez le verre de la porte avec un détergent liquide approprié.

• La porte du four peut être enlevée pour faciliter le nettoyage.

## ACCESSOIRES

Immergez les accessoires dans une solution liquide de lavage après l'utilisation, en les manipulant avec des maniques s'ils sont encore chauds. Les résidus alimentaires peuvent être enlevés en utilisant une brosse ou une éponge.

Ne pas nettoyer la sonde alimentaire et la sonde à viande (le cas échéant) au lave-vaisselle. L'accessoire Air Fry (le cas échéant) peut être nettoyé au lave-vaisselle.

## NETTOYER LES PANNEAUX CATALYTIQUES

(UNIQUEMENT SUR CERTAINS MODÈLES)

Ce four est équipé d'un revêtement catalytique qui facilite le nettoyage du compartiment de cuisson grâce à son enduit auto-nettoyant qui est hautement poreux et capable d'absorber la graisse et la saleté. Ces panneaux sont ajustés sur les supports de grille : Lorsque vous remplacez et réinstallez les supports de grille, assurez-vous que les crochets du haut sont insérés dans les trous correspondants sur les panneaux.

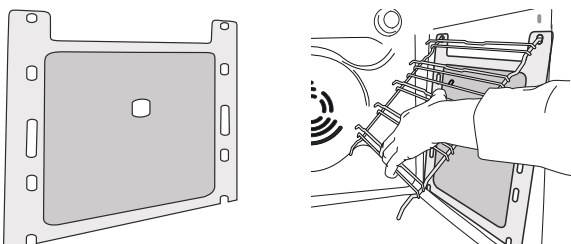

Pour profiter au maximum des propriétés auto-nettoyantes des panneaux catalytiques, nous vous conseillons de chauffer le four à 200 °C pour environ une heure en utilisant la fonction « Convection forcée ». Le four doit être vide durant cette opération. Laissez ensuite le four refroidir avant d'enlever les résidus d'aliments qui restent avec une éponge non abrasive.

Veillez noter : Les produits de nettoyage corrosifs ou abrasifs, les brosses dures, les tampons à récurer, ou les aérosols pour four pourraient endommager la surface catalytique et lui faire perdre ses propriétés auto-nettoyantes.

Veillez contacter notre Service Après-vente si vous avez besoin de panneaux de remplacement.

## REMPACEMENT DE L'AMPOULE

Pour le remplacement de l'ampoule, contactez le service après-vente.

## ENLEVER ET RÉINSTALLER LA PORTE

**1.** Pour enlever la porte, ouvrez-la complètement et abaissez les loquets jusqu'à qu'ils soient déverrouillés.

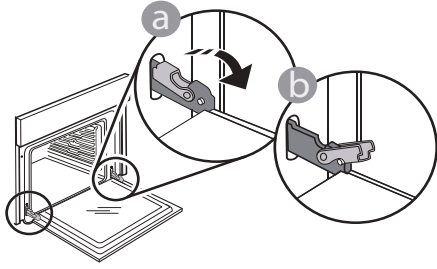

**2.** Fermez le plus possible la porte. Tenez la porte fermement avec les deux mains, ne la tenez pas par la poignée. Enlevez simplement la porte en continuant de la fermer tout en la tirant vers le haut en même temps jusqu'à ce qu'elle soit libérée de son logement. Placez la porte sur un côté, en l'appuyant sur une surface douce.

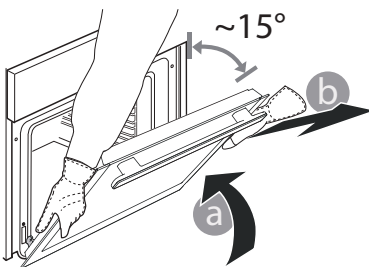

**3.** Réinstallez la porte en la plaçant devant le four pour aligner les crochets des charnières avec leurs appuis, et insérez la partie supérieure sur son appui.

**4.** Abaissez la porte pour ensuite l'ouvrir complètement.

Abaissez les loquets dans leur position originale : Assurez-vous de les abaisser complètement.

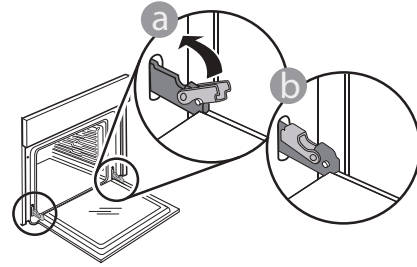

Appliquez une légère pression pour vous assurer que les loquets sont bien placés.

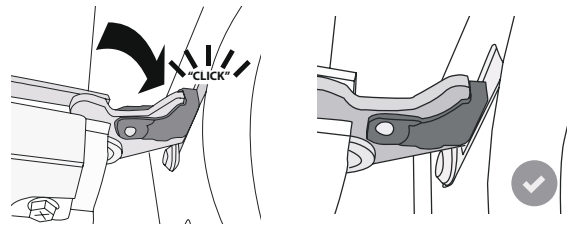

**5.** Essayez de fermer la porte et assurez-vous qu'elle est alignée avec le panneau de commande. Sinon, répétez les étapes précédentes : La porte pourrait s'endommager si elle ne fonctionne pas correctement.

## ABAISSER L'ÉLÉMENT CHAUFFANT SUPÉRIEUR (UNIQUEMENT SUR CERTAINS MODÈLES)

**1.** Enlevez les supports de grille latéraux.

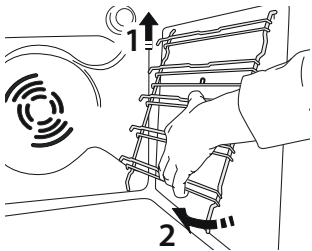

**2.** Tirez légèrement sur l'élément chauffant et abaissez-le.

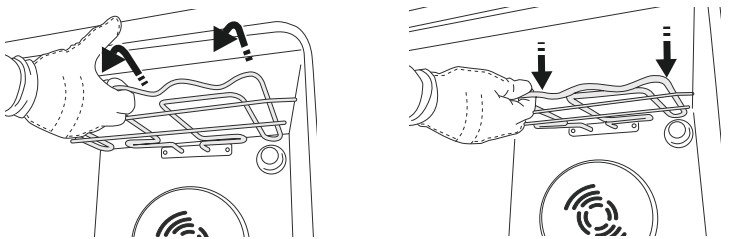

**3.** Pour remettre l'élément chauffant en place, soulevez-le en le tirant légèrement vers vous. Assurez-vous qu'il repose sur les supports latéraux prévus à cet effet.

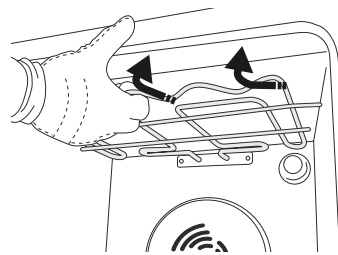

# DÉPANNAGE

Problème	Cause possible	Solution
Le four ne fonctionne pas.	Coupure de courant. Débranchez de l'alimentation principale.	Assurez-vous qu'il n'y a pas de panne de courant et que le four est bien branché. Éteignez puis rallumez le four pour voir si le problème persiste.
L'écran affiche la lettre « F » suivi d'un numéro.	Problème de logiciel.	Contactez le Centre d'Appel et indiquez le numéro qui suit la lettre « F ».
L'écran indique un texte difficile à lire et semble cassé.	Une autre langue est paramétrée.	Contactez le centre d'appel.
Le cycle de cuisson avec sonde s'est terminé sans cause évidente ou l'erreur F3E3 est imprimée sur l'écran.	La sonde alimentaire n'est pas correctement connectée.	Vérifier la connexion de la sonde alimentaire.



\* Disponible sur certains modèles uniquement

## Vous trouverez les politiques, la documentation standard et des informations supplémentaires sur le produit :

- En utilisant le QR code sur votre produit
- En visitant notre site Internet [docs.whirlpool.eu](https://docs.whirlpool.eu)
- Vous pouvez également **contacter notre service après-vente** (voir numéro de téléphone dans le livret de garantie). Lorsque vous contactez notre Service après-vente, veuillez indiquer les codes figurant sur la plaque signalétique de l'appareil.

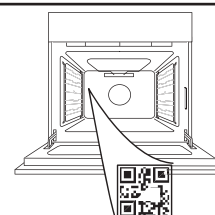

Whirlpool



400020003137